



**Naudotojo vadovas**  
**Baterija APS 5T**

## Specifikacijos

|  |                           |
|--|---------------------------|
| Modelis                                    | APS 5T                    |
| SKU  | 79188                     |
| Tipas                                      | Ličio jonų                |
| Nominali talpa, kai temperatūra +22°C      | 4900 mAh                  |
| Vardinė įtampa                             | 3,7 V                     |
| Pakrovimo / iškrovimo ciklai, min.*        | 500                       |
| Pakrovimo / iškrovimo aplinkos temperatūra | 0°C...+35°C/-25°C...+50°C |
| Išmatavimai                                | 92 × 25 × 25 mm           |
| Svoris                                     | 0,08 kg                   |

\* Pasiekus nurodytą limitą, baterijos talpa gali sumažėti 80 %. Tai yra normalu ir nelaikoma defektu.

## Aprašymas

**APS 5T** įkraunami ličio jonų maitinimo šaltiniai yra skirti naudoti su termovizoriniais taikikliais Pulsar Talion.

**APS 5T** baterijos palaiko „USB Power Delivery“ greito krovimo technologiją, kai naudojamas standartinis krovimo rinkinys (kroviklis, USB C laidas, maitinimo adapteris).

## Pakuotės turinys

- APS 5T baterija
- Vartotojo vadovas
- Garantijos talonas

## Atsargumo priemonės

- APS 5T baterijų krovimui visada naudokite APS 5 kroviklį, gautą kartu su prietaisu (arba įsigytą atskirai). Netinkamo kroviklio naudojimas gali nepataisomai sugadinti baterijas arba sukelti gaisrą.
- Nekraukite baterijos iškart po to, kai iš šaltos aplinkos ją atnešate į šiltą. Palaukite 30-40 minučių, kol baterija sušils.
- Kol baterija kraunasi, nepalikite jos be priežiūros.
- Nenaudokite kroviklio, jei jis buvo pakeistas ar apgadintas.
- Nepalikite baterijos kroviklyje, prijungtame prie maitinimo šaltinio, po to, kai krovimas yra baigtas.
- Saugokite bateriją nuo kontakto su aukšta temperatūra ar atvira liepsna.
- Nenaudokite baterijos kaip maitinimo šaltinio tiems prietaisams, kurie nepalaiko APS 5T tipo baterijų.
- Neardykite ir nedeformuokite baterijos.
- Nemeskite ir nedaužykite baterijos.
- Nenardinkite baterijos po vandeniu.
- Bateriją laikykite vaikams neprieinamoje vietoje.







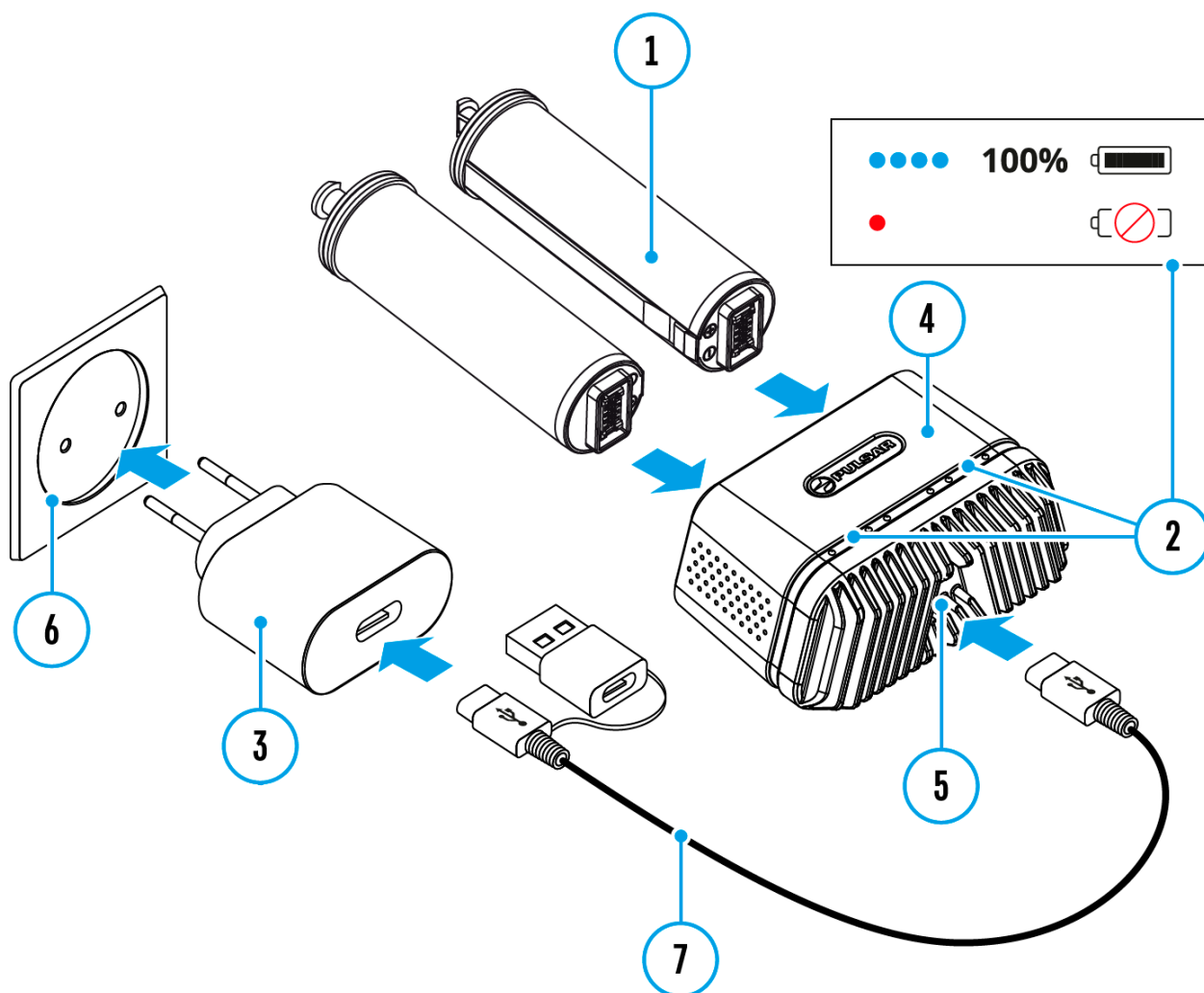





## Naudojimo rekomendacijos

- Ilgai nenaudojamos baterijos turi būti dalinai pakrautos – pakrovimo lygis turėtų siekti nuo 50 % iki 80 %.
- Bateriją krauti reikėtų aplinkoje, kurios temperatūra siekia nuo 0 °C iki +35 °C. Kitu atveju, baterijos naudojimo laikas smarkiai sutrumpės.
- Naudojant bateriją esant neigiamai temperatūrai, jos talpa sumažėja. Tai yra normalu ir nelaikoma defektu.
- Nenaudokite kroviklio, jei temperatūra yra žemesnė nei -25°C ar aukštesnė nei +50°C – tai gali sutrumpinti baterijos naudojimo laiką.
- Baterija yra apsaugota nuo trumpojo jungimo. Nepaisant to, venkite bet kokių situacijų, kurios galėtų sukelti trumpąjį jungimą.

## Baterijos krovimas



1. Įstatykite bateriją\* (1) į APS 5 kroviklio lizdą (4) vadovaudamiesi ant baterijos esančiais įspaudais, kurie padės nustatyti reikiamą poziciją ir įtvirtinti bateriją (žr. paveikslėlių).
2. USB C laido\* kištuką (7) prijunkite prie USB C jungties, esančios ant maitinimo adapterio\* (3). Maitinimo adapterį (3) įjunkite į elektros kištukinį lizdą, kurio įtampa 100-240 V (6).
3. Prijunkite kitą USB C laido galą prie USB C jungties, (5) esančios ant kroviklio (4) atjungdami USB A tipo adapterį.
4. LED indikatorius (2) rodo baterijos įkrovimo lygį (žr. lentelę).
5. Vienu metu galima krauti dvi baterijas: tam skirtas antrasis lizdas.

| LED indikacijos (2) kraunant bateriją   | Baterijos įkrovimo lygis   |
|---|--|
|    | Baterijos įkrovimo lygis yra nuo 0 % iki 25 %  |
|    | Baterijos įkrovimo lygis yra nuo 26 % iki 50 %   |
|    | Baterijos įkrovimo lygis yra nuo 51 % iki 80 %   |
|    | Baterijos įkrovimo lygis yra nuo 81 % iki 99 %   |
|    | Baterija pilnai įkrauta. Krovimas baigsis automatiškai. Galima išimti bateriją iš kroviklio. |
|    | Baterija turi defektų. <b>Nenaudokite jos!</b>   |
| LED indikacijos (2) budėjimo režime**   | Baterijos įkrovimo lygis   |
|    | Baterijos įkrovimo lygis yra nuo 0 % iki 25 %  |
|   | Baterijos įkrovimo lygis yra nuo 26 % iki 50 %   |
|  | Baterijos įkrovimo lygis yra nuo 51 % iki 80 %   |
|  | Baterijos įkrovimo lygis yra nuo 81 % iki 99 %   |
|  | Baterija pilnai įkrauta. Krovimas baigsis automatiškai. Galima išimti bateriją iš kroviklio. |
|  | Baterija turi defektų. <b>Nenaudokite jos!</b>   |

**Dėmesio!** Naudojant maitinimo adapterį, kuris nepalaiko „USB Power Delivery“ greito krovimo technologijos, LED indikatoriaus mirksėjimo dažnis sumažėja 3 kartus.

**Dėmesio!** Greito krovimo metu, kroviklis įkaista. Perteklinis karštis pašalinimas per radiatorių ir neturi įtakos prietaiso veikimui.

\* Įsigytą atskirai ar gautą perkant prietaisą.

\*\* Budėjimo režimas – režimas, kai baterijos įdedamos į kroviklį, bet maitinimo adapteris neprijungiamas. Šiame režime indikacijos rodomos 10 sekundžių.

## Atitiktis teisiniams reikalavimams ir pareiškimai

**Produkto atnaujinimai.** Gamintojas pasilieka teisę bet kuriuo metu, be privalomo išankstinio pranešimo Klientui, atlikti pakeitimus pakuotės turiniui (atsižvelgiant į taikomus įstatymus, jei tokių yra), dizainui ir savybėms, kai tai nesuprastina Produkto kokybės.

**Taisymas.** Baterijos garantijos trukmė yra vieneri metai.

**Atsakomybės apribojimas.** Atsižvelgiant į taikomus įstatymus ir reglamentavimą: gamintojas neprisiima jokios atsakomybės už bet kokias pretenzijas, veiksmus, ieškinius, procesinius veiksmus, kainas, išlaidas, nuostolius ar įsipareigojimus (jei tokių yra), kylančius iš šio produkto naudojimo. Produkto valdymas ir naudojimas yra visiškai Kliento atsakomybėje. Vienintelis Gamintojo įsipareigojimas yra tiekti produktą (-us) ir susijusias paslaugas pagal įvykdytų sandorių taisykles ir sąlygas, įskaitant ir garantijoje numatytas nuostatas. Parduotų produktų ir atliktų paslaugų perdavimas iš Gamintojo Klientui negali būti interpretuojamas, aiškinamas arba laikomas nei aiškiai, nei numanomai, kaip sukuriantis bet koki įsipareigojimą ar naudą bet kokiai trečiajai šaliai (išskyrus Platintoją, Pardavėją, Pirkėją). Gamintojo atsakomybė už nuostolius, nepriklausomai nuo jų formos ar veiksmo, negali viršyti įmokų ar kitų mokesčių, sumokėtų Gamintojui už produktą (-us) ir / ar paslaugą (-as).

GAMINTOJAS NĖRA ATSAKINGAS UŽ PRARASTAS PAJAMAS ARBA NETIESIOGINIUS, TYČINIUS, NETYČINIUS, PASEKMINIUS, PAVYZDINIUS AR BAUDŽIAMUOSIUS NUOSTOLIUS, NET JEI GAMINTOJAS ŽINOJO AR TURĖJO ŽINOTI, KAD TOKIE NUOSTOLIAI BUVO ĮMANOMI IR NET JEI TIESIOGINIAI NUOSTOLIAI NEATITINKA TEISINĖS GYNYBOS PRIEMONĖS.

---

Dėl techninės pagalbos kreipkitės į [support@pulsar-vision.com](mailto:support@pulsar-vision.com).

