



Telos XQ35/XP50/XG50/XL50

naudotojo vadovas

Turinys

Turinys	2
Techniniai duomenys.....	4
Apie įrenginį	7
Aprašymas.....	7
Pakuotės turinys.....	8
Komponentai ir valdymo elementai.....	9
Funkcijos	11
Maitinimo šaltinis	12
Atsargumo	12
Rekomendacijos dėl baterijos naudojimo	12
Baterijos įkrovimas	13
Baterijos įdėjimas	17
Išorinis maitinimo šaltinis.....	18
Pradžia.....	19
Įjungimas ir vaizdo nustatymai.....	19
3 taškų dirželio montavimas ant nešimo dėklo	21
Mygtukų veikimas	22
Sąsaja	24
Būsenos juosta	24
Greitasis meniu.....	26
Pagrindinis meniu.....	27
Patekti į pagrindinį meniu	27
Jautrumo padidinimo lygis.....	29
Spalvų režimai	30
Smoothing filtras	31
Naudotojo režimas	31
Įdėtinio vaizdo (PiP) režimas	32
Ekranu nuostatos	32
Vaizdo stabilizavimas.....	34
Wi-Fi nustatymai	36
Bendrieji nustatymai	38
Neveikiančių pikselių taisymas.....	45

Informacija apie prietaisą	48
Funkcijos.....	49
Vaizdo įrašymas ir fotografavimas.....	49
Skaitmeninis priartinimas	51
PiP funkcija	52
Ekraną išjungimo funkcija.....	52
„Wi-Fi“ funkcija	53
Stadiometriniu tolimatis	54
Įrenginio montavimas ant trikojo	55
USB jungtis	56
Programinė	58
Stream Vision 2	58
Įmontuotosios programinės įrangos atnaujinimas	59
Techninė priežiūra	60
Techninė apžiūra	60
Techninė priežiūra ir laikymas.....	60
Trikčių šalinimas.....	61
Teisiniai reikalavimai ir atsisakymas.....	65

Techniniai duomenys

Modelis	XQ35	XP50	XG50	XL50
SKU	77511	77493	77513	77516
Mikrobolometras				
Tipas	nekūrinis			
Skiriamoji geba, pikseliai	384x288	640x480		1024x768
Pikselių žingsnis, μm	17		12	
Jutiklio NETD, mK	< 25	< 18	< 40	
Sistemos NETD, mK	< 18	< 15	< 20	
Kadrų dažnis, Hz	50			
Optinės charakteristikos				
Optinis priartinimas, x	3	2,5	3	2
Sklandus skaitmeninis priartinimas	3 – 12	2,5 – 10 2,5 – 20 su Zoom Boost	3,5 – 14 3,5 – 28 su Zoom Boost	2,5 – 20 2,5–30 su Zoom Boost
Skaitmeninis priartinimas, x	x1 – x4	x1 – x4 x1 – x8 su Zoom Boost	x1 – x4 x1 – x8 su Zoom Boost	x1 – x8 x1 – x12 su Zoom Boost
Objektyvo fokusavimas, mm	35	50		
Santykinė diafragma, D/f	1,0			
Mažiausias fokusavimo atstumas, m	5			
Akių atstumas, mm	14			

Išeinančiosios pupelės skersmuo, mm	4			
Kampinis matymo laukas (horizontaliai x vertikalčiai), laipsniai	10,7x8,0	12,4x9,3	8,8x6,6	14x10,5
Linijinis matymo laukas, m esant 100 m	18,7	21,8	15,4	24,6
Okuliario fokusavimo diapazonas, dioptrijomis	+4 / -5			
Atstumas iki elnių dydžio objektų, m	1300	1800	2300	
Ekranas				
Tipas	AMOLED			
Skiriamoji geba, pikseliai	1024x768			
Darbinės charakteristikos				
Maitinimo šaltinis, V	3 – 4,2			
Baterijos tipas/talpa/nominalus išėjimo įtampa	LPS7i ličio jonų baterija / 6400 mAh / DC 3,7 V			
Išorinis maitinimo šaltinis	5 V, 9 V (USB tipo C)			
Baterijos veikimo laikas esant t=22°C, valandos*	8,5		7	
Apsaugos laipsnis, IP kodas (IEC60529)	IPX7			
Darbinė temperatūra, °C	-25 ... +40			
Matmenys, mm	224x66x59	238x72x62		243x72x62
Svoris (su baterija), kg	0,57	0,67		0,68
Vaizdo įrašymo įrenginys				

Nuotraukų/vaizdo įrašų skiriamoji geba, pikseliai	1024x768
Vaizdo įrašo/nuotraukos formatas	.mp4 / .jpg
Įmontuota atmintis	64 GB
Wi-Fi kanalas**	
Dažnis	2,4/5 GHz
Standartas	IEEE 802,11 b/g/n/ac

* Faktinis baterijos veikimo laikas gali skirtis priklausomai nuo Wi-Fi ir įmontuoto vaizdo įrašymo įrenginio naudojimo.

** Priėmimo diapazonas gali skirtis priklausomai nuo įvairių veiksnių: kliūčių, kitų Wi-Fi tinklų.

Apie įrenginį

Aprašymas

Telos šiluminių vaizdų monokuliarai yra skirti naudoti tiek naktį, tiek dieną ir užtikrina išskirtinę vaizdo kokybę net esant nepalankioms oro sąlygoms (rūkas, smogas, lietus) ir per kliūtis, tokias kaip šakos, aukšta žolė, tankūs lapai ir pan.

Skirtingai nuo naktinio matymo prietaisų, pagrįstų elektroniniais optiniais keitikliais, šiluminių vaizdų prietaisams nereikia išorinio šviesos šaltinio ir jie yra atsparūs ryškiai šviesai.

Telos šiluminės vaizdo kameros yra skirtos įvairioms reikmėms, įskaitant medžioklę, stebėjimą, saugumą, orientavimąsi vietovėje, paieškos ir gelbėjimo operacijas ir kt.

Norėdami pradėti, skaitykite skyrius:

[Baterijos įkrovimas](#)

[Baterijos įdėjimas](#)

[Įjungimas ir vaizdo nustatymai](#)

[Stream Vision 2](#)

Pakuotės turinys



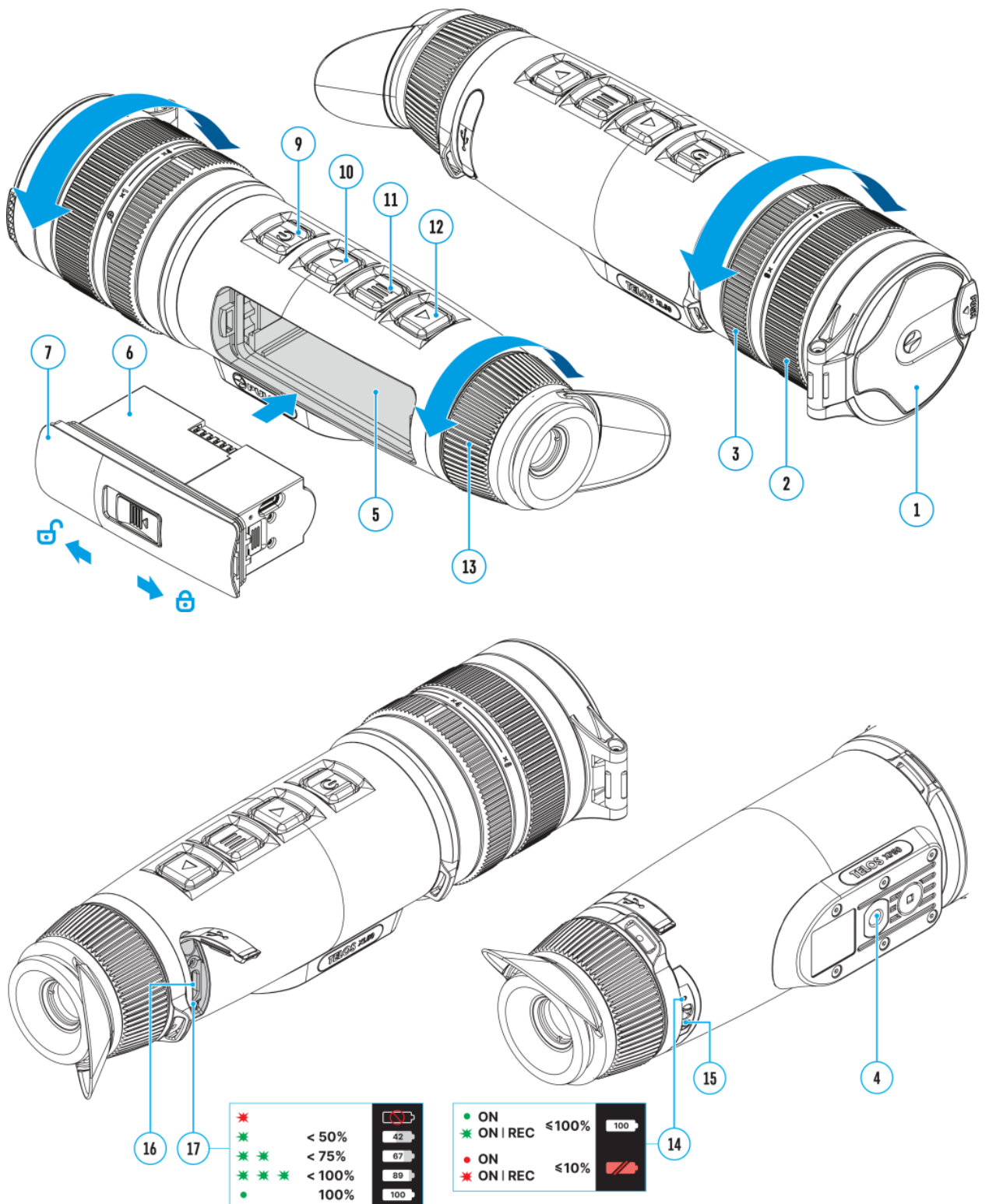

- Telos šiluminis vaizdo gavimo įrenginys
- LPS7i baterijų rinkinys su apsauginiu dangteliu
- Atsarginis baterijos skyriaus dangtelis
- Maitinimo adapteris
- USB tipo C kabelis su USB tipo A adapteriu
- Dėklas
- Rankena
- Greitojo paleidimo vadovas
- Objektyvo valymo servetėlė
- Garantijos kortelė

Komponentai ir valdymo elementai



1. Objektyvo dangtelis
2. Objektyvo fokusavimo žiedas
3. Skaitmeninio priartinimo reguliavimo žiedas
4. Tripodo lizdas
5. Baterijos skyrius
6. LPS7i baterija
7. Baterijos skyriaus dangtelis
8. Baterijos apsauginis dangtelis
9. ON/OFF/kalibravimo mygtukas
10. UP/REC mygtukas
11. MENU mygtukas
12. DOWN/MODE mygtukas
13. Okuliario dioptrijų reguliavimo žiedas
14. Veikimo būsenos šviesos diodų (LED) indika
15. Mikrofonas
16. USB tipo C jungtis
17. Šviesos diodų (LED) indikacija, rodanti baterijos įkrovimą įrenginyje

Šviesos diodų (LED) indikatorius **(14)** rodo dabartinę įrenginio būseną:

Šviesos diodų (LED) indikatorius	Režimas
	Įrenginys įjungtas
	Prietaisas įjungtas/vaizdo įrašymas
	Įrenginys įjungtas/baterijos įkrovimas < 10 %
	Įrenginys įjungtas/vaizdo įrašymas/baterijos įkrovimas < 10 %

Funkcijos

- Funkcionalus ir ergonomiškas dizainas
 - 9 spalvų ekrano paletė
 - 3 kalibravimo režimai: Rankinis, Pusiau automatinis, Automatinis
 - Sklandus skaitmeninis priartinimas
 - Trys jautrumo padidavimo lygiai: Normalus, Aukštas, Ultra
 - Stadiametrinis Tolimatis
 - Ekranų išjungimo funkcija
 - Ekranų užtemdymo funkcija
 - Automatinis išsijungimas
 - Vaizdo stabilizavimo funkcija (Telos XP50/XG50/XL50)
 - Įrenginio programinės įrangos atnaujinimas naudojant nemokamą programėlę „Stream Vision 2“
 - Neveikiančių pikselių taisymas
 - Platus darbinės temperatūros diapazonas (nuo -25 °C iki +40 °C)
 - Visiškai atsparus vandeniui (IPX7 klasė)
 - Tripodo tvirtinimas
- Vaizdo/garso įrašymas
- Įmontuotas vaizdo ir garso įrašymo įrenginys
 - Integravimas su „iOS“ ir „Android“ įrenginiais
 - Nuotolinis valdymas ir peržiūra naudojant išmanųjį telefoną
 - Nuotraukų ir vaizdo įrašų saugojimas debesyje naudojant „Stream Vision 2“ programėlę
- Baterija
- Greitai keičiama ličio jonų baterija LPS7i
 - Įkrovimas iš USB maitinimo banko
 - Greitasis įkrovimas

Maitinimo šaltinis

Atsargumo

- Nerekomenduojama įkrauti bateriją USB kabeliu ir belaidžiu įkrovikliu tuo pačiu metu. Tai nepadidins įkrovimo greičio ir gali sugadinti bateriją.
- LPS 7i baterijas įkraukite naudodami USB C tipo kabelį ir maitinimo adapterį, kurie yra pateikti su įrenginiu (arba įsigyti atskirai).
- Naudodami belaidį įkroviklį, laikykitės jo naudojimo instrukcijoje aprašytų saugos atsargumo priemonių.
- Neduokite jokių svetimų daiktų tarp baterijos ir belaidžio įkroviklio platformos.
- Nekraukite baterijos iš karto po to, kai ji buvo perkelta iš šaltos į šiltą vietą. Palaukite mažiausiai 30 minučių, kol baterija išils.
- Įkrovimo metu baterijos nepalikite be priežiūros.
- Nenaudokite maitinimo adapterio ir belaidžio įkroviklio, jei jie buvo modifikuoti arba pažeisti.
- Neįjunkite baterijos į kroviklį, kai įkrovimas baigtas.
- Nelaikykite baterijos aukštoje temperatūroje ir atviros ugnies šaltinio.
- Nenaudokite baterijos kaip maitinimo šaltinio įrenginiams, kurie nepalaiko LPS 7i baterijų.
- Neardykite ir nedeformuokite baterijos.
- Neleiskite baterijai nukristi ir neatsitrenkti.
- Negalima panardinti baterijos į vandenį.
- Laikykite bateriją vaikams nepasiekiamoje vietoje.

Rekomendacijos dėl baterijos naudojimo

- Ilgai nenaudojant bateriją, ji turi būti iš dalies įkrauta (50–80 %).
- Įkraukite bateriją esant aplinkos temperatūrai nuo 0 °C iki +35 °C, kitaip baterijos tarnavimo laikas žymiai sutrumpės.
- Naudojant bateriją esant aplinkos temperatūrai žemiau 0°C, baterijos talpa sumažėja. Tai yra normalu ir nėra gedimas.
- Naudojant bateriją esant žemesnei nei -25°C iki +50°C temperatūrai, baterijos tarnavimo laikas gali sutrumpėti.
- Baterija yra apsaugota nuo trumpojo jungimo. Reikia vengti bet kokių situacijų, kurios gali sukelti trumpojo jungimo.

Baterijos įkrovimas

Telos šiluminis vaizdo kamera tiekama su LPS7i įkraunama ličio jonų baterija. LPS7i baterijos palaiko USB Power Delivery greito įkrovimo technologiją, kai naudojamas standartinis įkrovimo rinkinys (USB tipo C kabelis, maitinimo adapteris). Prieš pirmąjį naudojimą įsitikinkite, kad baterija yra visiškai įkrauta. LPS 7i baterijos taip pat palaiko belaidį įkrovimą.



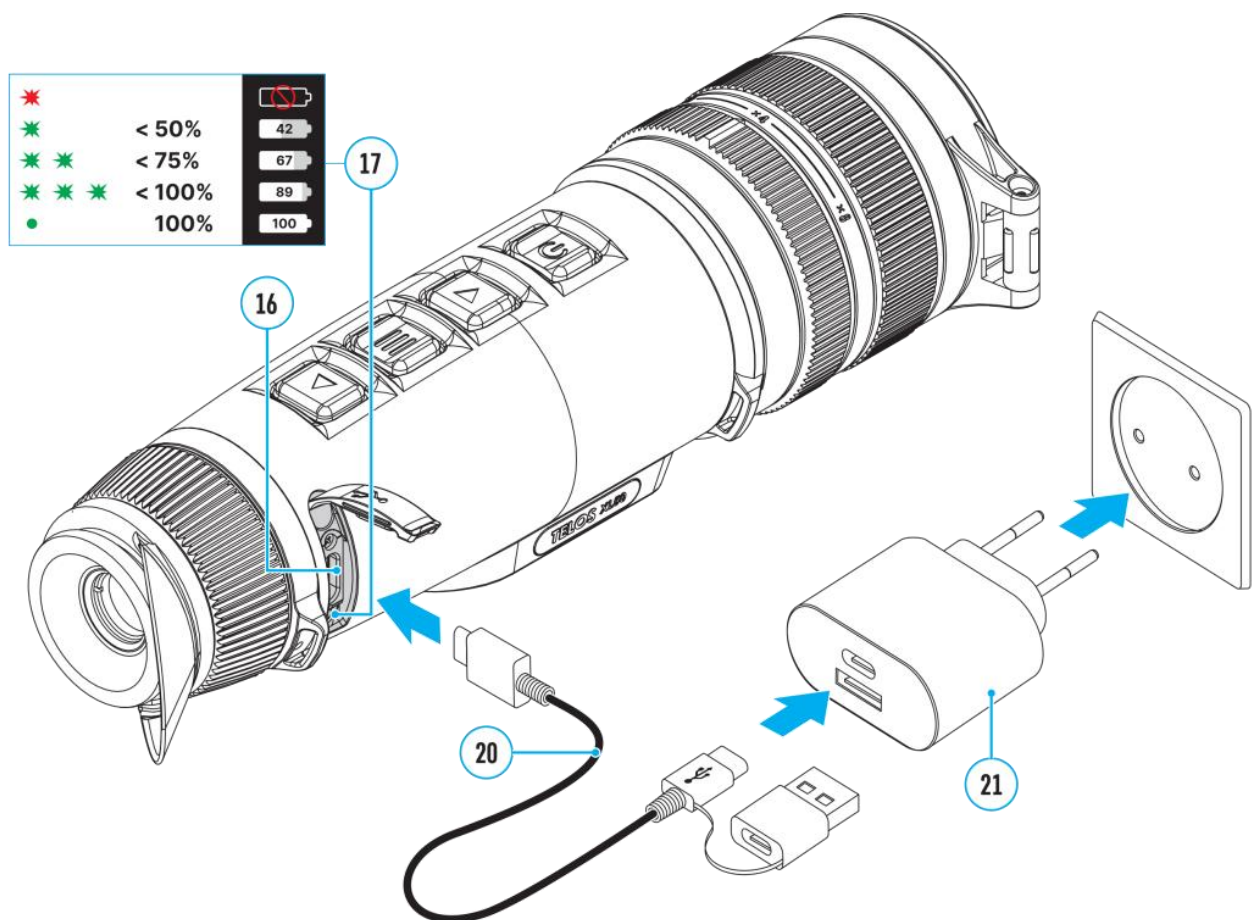

Baterija yra išsikrovusi, kai būsenos juostoje mirksi piktograma  (Baterija išsikrovusi). Bateriją reikia įkrauti.

1 variantas. Įkrovimas per USB



1. **Įdėkite** LPS7i bateriją į prietaiso baterijos skyrių.
2. Prijunkite USB kabelį **(20)** prie įrenginio USB tipo C jungties **(16)**.
3. USB laido **(20)** kitą galą prijunkite prie maitinimo adapterio **(21)**, nuimdami USB tipo A adapterį.
4. Maitinimo adapterį **(21)** įjunkite į 100–240 V lizdą.
5. Palaukite, kol baterija bus visiškai įkrauta (indikacija būsenos juostoje: „“).

Jei įrenginys išjungtas, šviesos diodų (LED) indikatorius (17) parodys baterijos įkrovimo būseną:

Šviesos diodų (LED) indikacija	Baterijos įkrovimo būseną
	Baterija sugedusi. Nenaudokite baterijos!
	Baterijos įkrovos lygis yra nuo 0 % iki 50
	Baterijos įkrovos lygis yra nuo 51 % iki 75
	Baterijos įkrovos lygis yra nuo 76 % iki 99
	Baterija yra visiškai įkrauta

2 variantas. Baterijos įkrovimas per USB

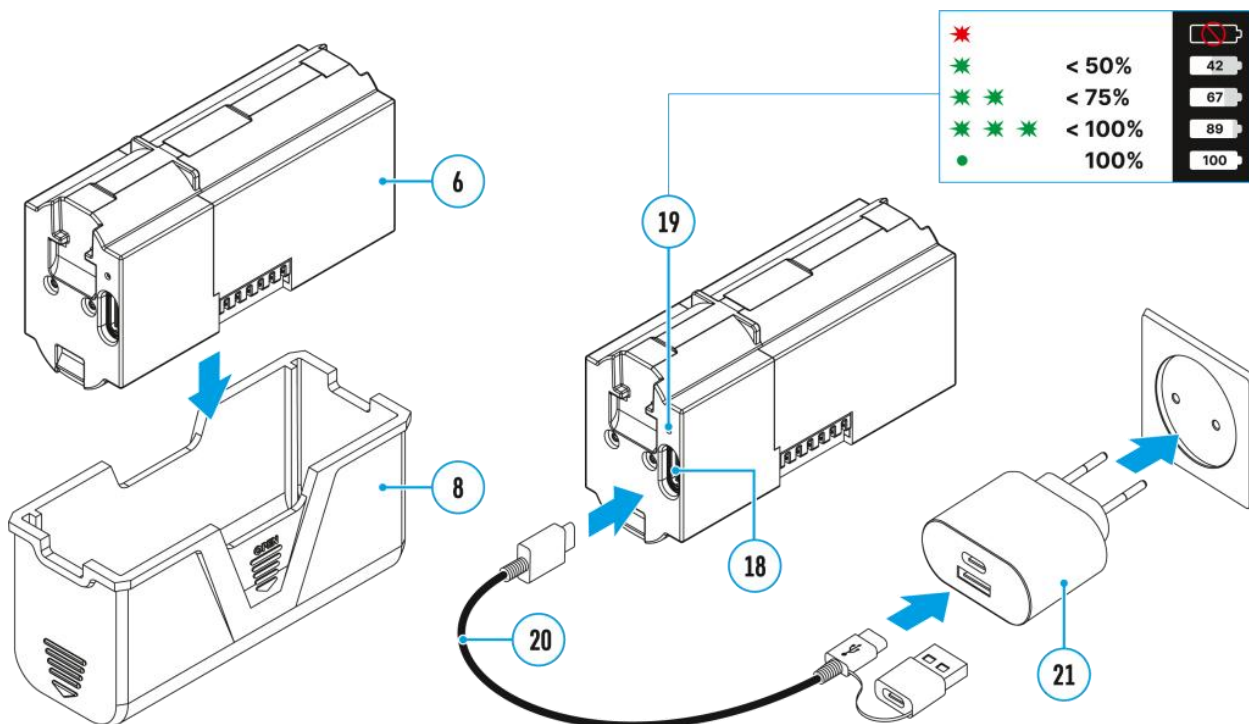

1. Nuimkite apsauginį dangtelį (8).
2. Prijunkite USB tipo C kabelio (20) kištuką prie baterijos USB tipo C jungties (18).
3. Norėdami greitai įkrauti, prijunkite antrąjį USB tipo C kabelio (20) galą prie maitinimo adapterio (21) tipo C jungties, išimkite tipo A adapterį iš kištuko. Prijungus prie kompiuterio arba tipo A maitinimo adapterio, baterija bus įkraunama įprastu greičiu.
4. Prijunkite maitinimo adapterį (21) prie 100–240 V rozetės.
5. LED (19) rodys baterijos įkrovos lygį (žr. lentelę).

Šviesos diodų (LED) indikacija	Baterijos įkrovimo būseną
●	Baterija sugedusi. Nenaudokite baterijos!
★	Baterijos įkrovos lygis yra nuo 0 % iki 50
★ ★	Baterijos įkrovos lygis yra nuo 51 % iki 75
★ ★ ★	Baterijos įkrovos lygis yra nuo 76 % iki 99
●	Baterija yra įkrauta

3 variantas. Belaidis įkrovimas

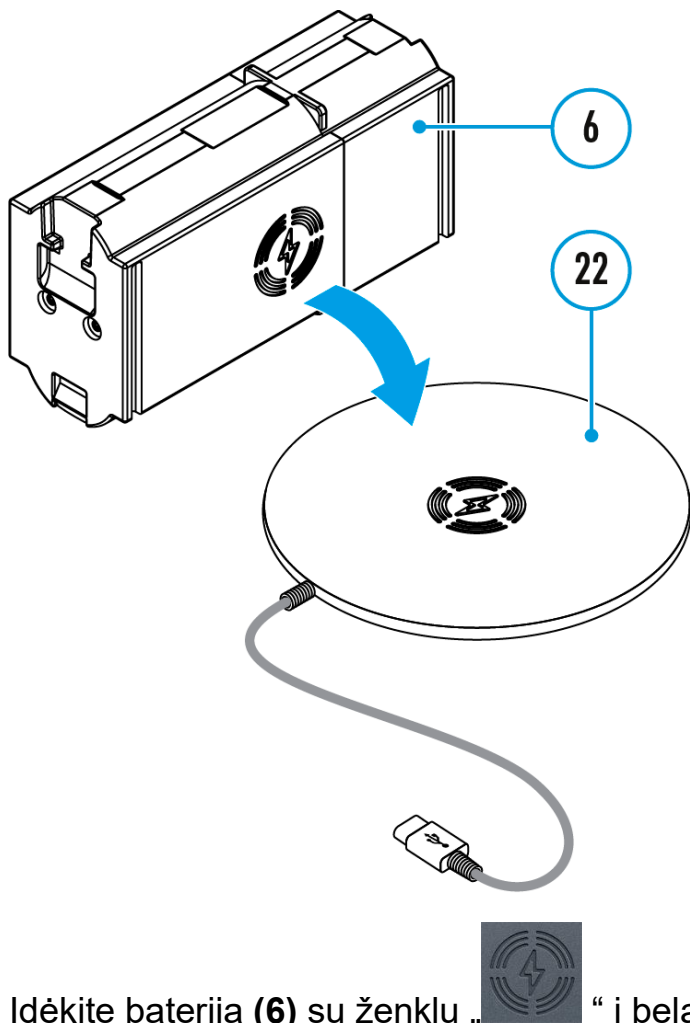



1. Įdėkite bateriją **(6)** su ženklu „“ į belaidžio įkroviklio* **(22)** pusę. Norėdami užtikrinti efektyvesnį belaidį įkrovimą, baterijos žaibo simbolį suderinkite su įkroviklio platformos centru **(22)**.
2. Įjunkite belaidį įkroviklį pagal jo naudojimo instrukciją.
3. LED **(19)** rodys baterijos įkrovos lygį (žr. lentelę).

* Įsigyjama atskirai. LPS7i baterija veikia su visais Qi standarto belaidžiais įkrovikliais.

Pastaba: įkrovimas USB kabeliu yra žymiai greitesnis nei naudojant belaidį įkroviklį.

Išorinis maitinimo šaltinis





Maitinimas gali būti tiekiamas iš išorinio šaltinio, pvz., 5 V arba 9 V maitinimo banko.

1. Prijunkite išorinį maitinimo šaltinį prie USB tipo C jungties **(16)** ant prietaiso.
2. Įrenginys pradės maitintis iš išorinio šaltinio, o LPS7i baterija bus palaipsniui įkraunama.
3. Ekrane pasirodys baterijos piktograma „“, rodanti įkrovos lygį procentais.
4. Piktograma „“ bus rodoma, kai įrenginys maitinamas iš išorinio maitinimo šaltinio ir LPS7i baterija nėra prijungta.
5. Prietaisas automatiškai persijungs į LPS7i bateriją, kai bus atjungtas išorinis maitinimo šaltinis.

Dėmesio! LPS7i baterijų įkrovimas iš išorinio šaltinio esant temperatūrai žemiau 0 °C gali sutrumpinti baterijos tarnavimo laiką. Naudojant išorinį maitinimą, maitinimo bloką prijunkite prie įrenginio tik tada, kai jis yra įjungtas ir veikia (šyla) bent keletą minučių.

Pradžia

Ijungimas ir vaizdo nustatymai

1. Atidarykite objektyvo dangtelį **(1)**.
2. Norėdami įjungti įrenginį, trumpai paspauskite mygtuką **ON/OFF (9)**.
3. Reguluokite okuliaro dioptrijų žiedą **(13)**, kol simboliai ekrane taps ryškūs.
4. Pasukite objektyvo fokusavimo žiedą **(2)**, kad sufokusuotumėte stebimą objektą.
5. Norėdami pakeisti priartinimą, pasukite skaitmeninio priartinimo reguliavimo žiedą **(3)**.
6. Ilgai paspauskite mygtuką **MENU (11)**, kad patektumėte į pagrindinį meniu, ir pasirinkite norimą **kalibravimo režimą**: rankinis **(M)**, pusiau automatinis **(SA)** arba automatinis **(A)**.
7. Kalibruokite vaizdą trumpai paspausdami mygtuką **ON/OFF (9)** (jei pasirinktas **SA** arba **M** kalibravimo režimas). Kalibruojant rankiniu būdu, uždarykite objektyvo dangtelį.
8. Pasirinkite reikiamą **jautrumo padidinimo lygį** („Normalus“ , „Aukštas“ , „Ultra“ ) trumpai paspausdami mygtuką **DOWN/MODE (12)**.
9. Pagrindiniame meniu įjunkite **išlyginimo filtrą** „“, kad padidėjus jautrumo padidinimo lygiui, vaizdas būtų geresnis.
10. Pagrindiniame meniu pasirinkite vieną iš spalvų paletės (daugiau informacijos rasite skyriuje „**Spalvų režimai**“).
11. Trumpai paspauskite mygtuką **MENU (11)**, kad įjungtumėte greitojo meniu ir galėtumėte reguliuoti ekrano šviesumą ir kontrastingumą (daugiau informacijos rasite skyriuje „**Greitasis** meniu“).
12. Baigę naudoti, išjunkite prietaisą ilgai paspausdami mygtuką **ON/OFF (9)**.

Stebėjimo sąlygos: vaizdo kokybę veikia paros laikas, oro sąlygos, stebimų objektų tipas. Norimą kokybę konkrečiomis sąlygomis padės pasiekti individualūs šviesumo, ekrano kontrastingumo nustatymai bei mikrobolometro jautrumo padidinimo lygio reguliavimo funkcija.

Įspėjimas! Niekada nenukreipkite objektyvo į intensyvius energijos šaltinius, pvz., lazerio spinduliavimo įrenginius ar saulę. Tai gali sugadinti prietaiso

elektronines dalis. Garantija neapima žalos, atsiradusios dėl naudojimosi instrukcijų nesilaikymo.

Rankos diržo padėties reguliavimas

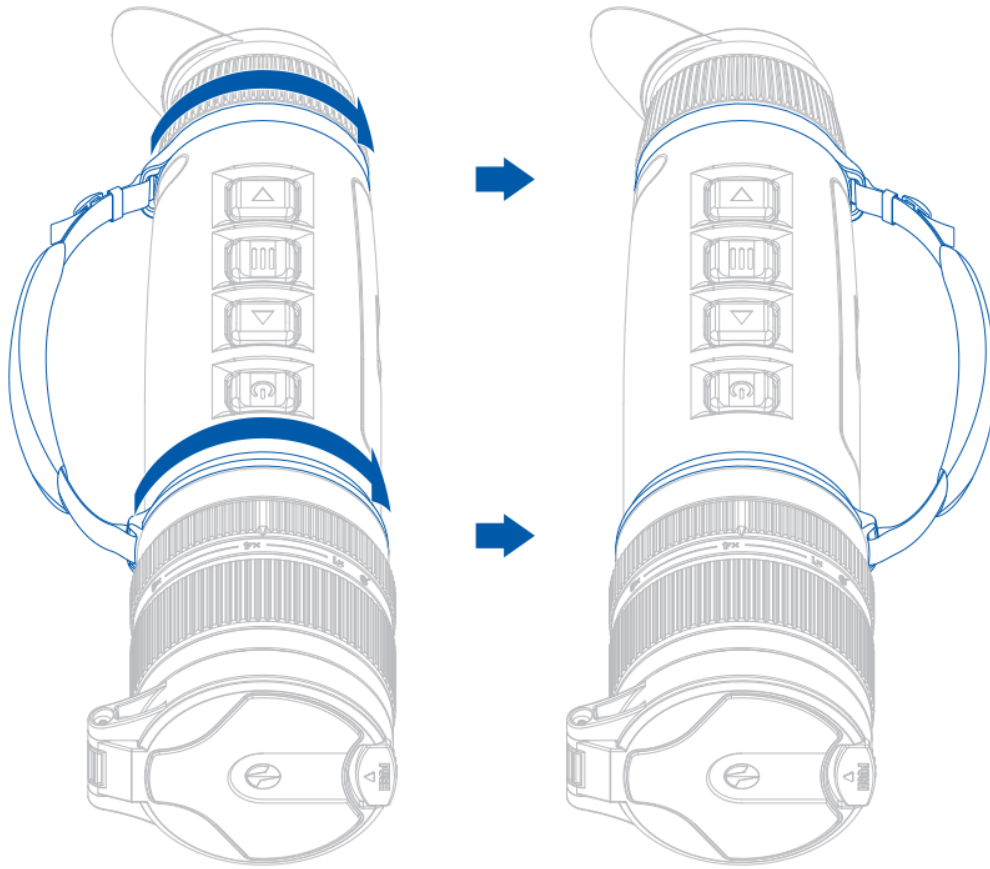

Objektyvo dangtelio atidarymas

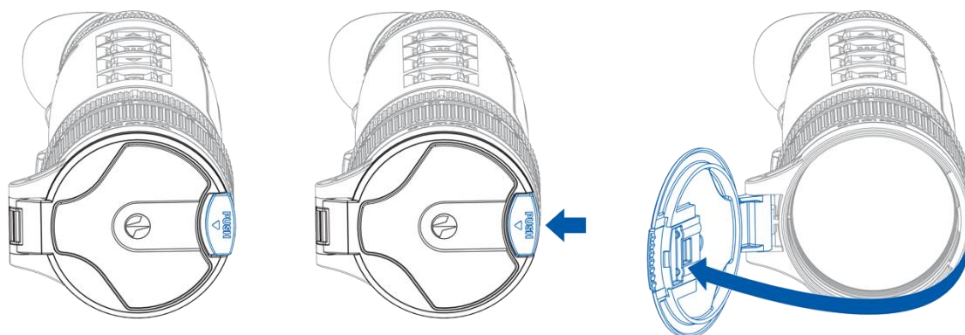

Objektyvo dangtelio padėtis (dešinė/kairė)

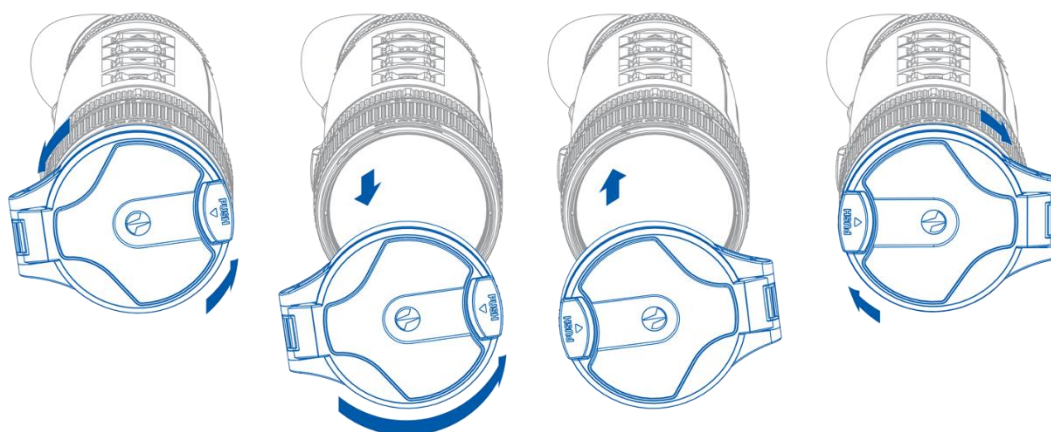

Kaklo diržo montavimas (parduodamas atskirai)

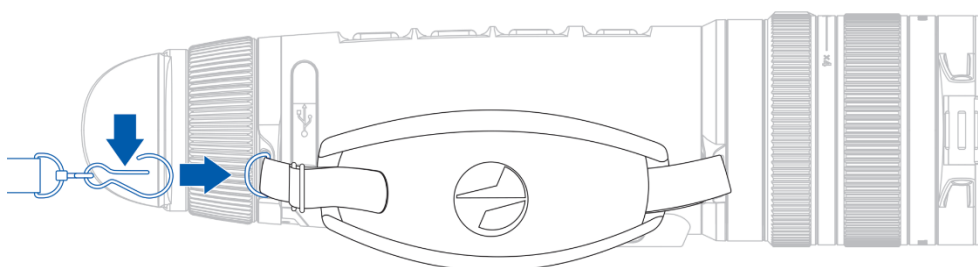





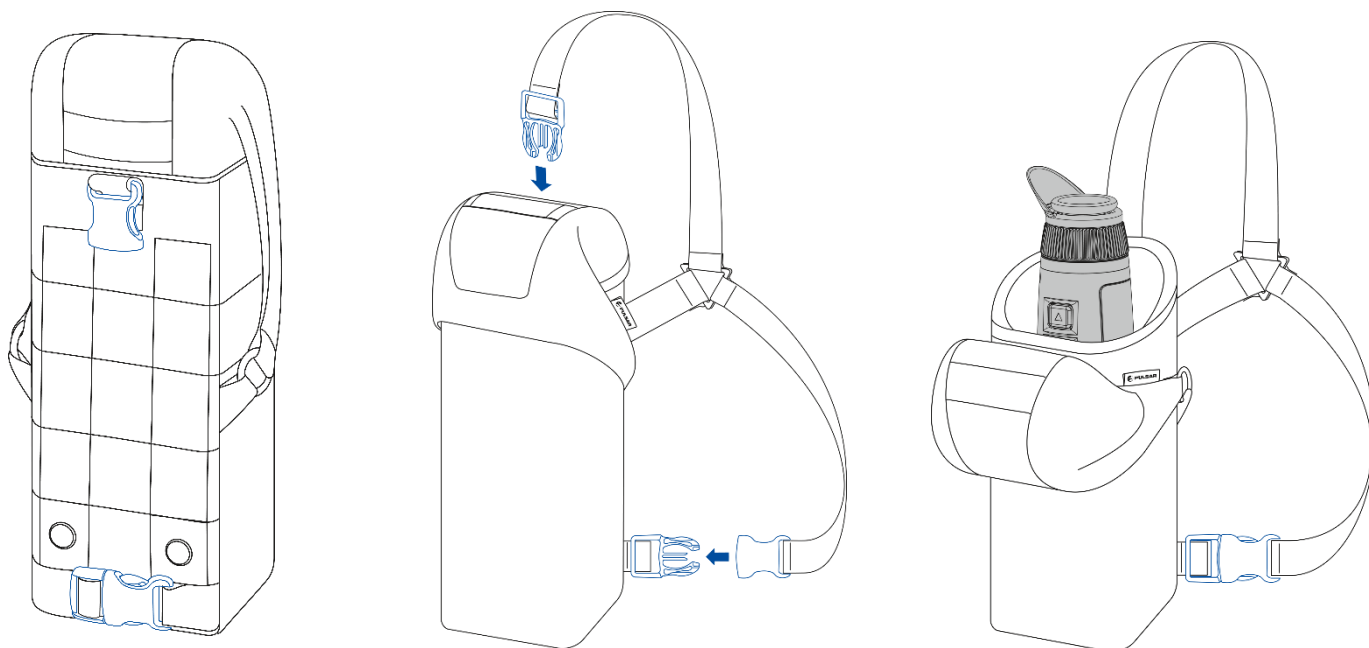





3 taškų dirželio montavimas ant nešimo dėklo

Nešiojamojo dėklo komplekte yra 3 taškų dirželis, kad dėklą būtų patogų nešti ant krūtinės intensyviai judant.



Mygtukų veikimas

Naudojimas	Mygtukas
Ijungti įrenginį	 trumpas paspaudimas
Įrenginys išjungtas	 ilgas paspaudimas 3 sekundes
Ekrano išjungimas	 ilgas paspaudimas trumpiau nei 3 sekundės
Ijunkite ekraną	 trumpas paspaudimas
Kalibruoti mikrobolometrą	 trumpas paspaudimas
Jautrumo padidinimo lygių perjungimas	 trumpas paspaudimas
Ijungti / išjungti „Karšta balta“ paletę	 ilgas paspaudimas
Vaizdo įrašymo įrenginys	Mygtukas
Pradėti/pauzėti/tęsti vaizdo įrašymą	 trumpas paspaudimas
Vaizdo įrašymo sustabdymas	 ilgas paspaudimas
Perjungti į vaizdo įrašą / nuotrauką	 ilgas paspaudimas
Fotografuoti	 trumpas paspaudimas
Pagrindinis meniu	Mygtukas
Įeiti į pagrindinį meniu	 ilgas paspaudimas
Navigacija į viršų/į dešinę	 trumpas paspaudimas
Navigacija žemyn/į kairę	 trumpas paspaudimas

Patvirtinti pasirinkimą	 trumpas paspaudimas
Išeiti iš papildomo meniu nepatvirtinus pasirinkimo	 ilgas paspaudimas
Išeiti iš meniu (perjungti į peržiūros režimą)	 ilgas paspaudimas
Greitasis meniu	Mygtukas
Įeiti į greitąjį meniu	 trumpas paspaudimas
Perjungti greitojo meniu parinktis	 trumpas paspaudimas
Padidinti vertę	 trumpas paspaudimas
Sumažinti vertę	 trumpas paspaudimas
Išeiti iš greitojo meniu	 ilgas paspaudimas

Sąsaja

Būsenos juosta



Būsenos juosta ekrano apačioje rodo dabartinę veikimo būseną piktogramomis, įskaitant:



- Spalvų režimas:



- Karša balta



- Karšta juoda

- Vaizdo stabilizavimas „“ (rodomas, kai funkcija įjungta; prieinama „Telos XP50/XG50/XL50“)
- Jautrumo padidinimo lygis
- Smoothing filtras (rodomas, kai funkcija įjungta)
- Kalibravimo režimas (automatinio kalibravimo režimu 5 sekundės prieš automatinio kalibravimo pradžią vietoj kalibravimo režimo piktogramos pasirodys atgalinis laikmatis „:05“).
- Priartinimas
- Mikrofonas
- „Wi-Fi“ ryšys
- Laikas
- Maitinimo indikatorius:

 100

- įkrovimo lygis, jei įrenginys maitinamas iš baterijos

 100

- įkrovimo lygis, jei įrenginys įkraunamas ir maitinamas baterija

 100

- baterijos nėra, prietaisas prijungtas prie išorinio maitinimo šaltinio



- baterija beveik išsikrovusi

Greitasis meniu

Greitojo meniu naudojamas norint greitai pasiekti šviesumo, kontrastingumo nustatymus ir naudoti stadiametrinį tolmatį.

- Į meniu patekite trumpai paspausdami **MENU (11)**.
- Trumpai paspaudus mygtuką **MENU (11)**, galite perjungti funkcijas, kaip aprašyta toliau.



Šviesumas ☀️ – paspauskite mygtukus **UP (10)/DOWN (12)**, kad ekrano šviesumą pakeistumėte nuo 0 iki 20.

Kontrastingumas 🌑 – paspauskite mygtukus **UP (10)/DOWN (12)**, kad pakeistumėte vaizdo kontrastingumą nuo 0 iki 20.

Pastabos:

- Ekrano šviesumo ir kontrastingumo nustatymai išsaugomi atmintyje, kai prietaisas išjungiamas.
- Norėdami išlaikyti ekrano ryškumo ir kontrastingumo nustatymus keičiant stiprinimo lygius, įjunkite **Naudotojo režimą**.

Stadiometrinis tolimatis  – paspauskite mygtukus **UP (10)/DOWN (12)**, kad pakeistumėte specialių žymių linijų padėtį ir nustatytumėte atstumą iki stebimo objekto (daugiau informacijos rasite skyriuje „**Stadiometrinis tolimatis**“).

- Norėdami išeiti iš meniu, laikykite nuspaudę mygtuką **MENU (11)** arba palaukite 10 sekundžių, kol jis išsijungs automatiškai.

Pagrindinis meniu

Patekti į pagrindinį meniu

1. Įeikite į pagrindinį meniu ilgai paspausdami mygtuką **MENU (11)**.
2. Paspauskite mygtukus **UP (10)/DOWN (12)**, kad pereitumėte per meniu punktus.
3. Trumpai paspauskite mygtuką **MENU (11)**, kad pasirinkite meniu elementą.
4. Norėdami išeiti iš meniu, nuspaudę ir laikydami nuspaudę mygtuką **MENU (11)** arba palaukite 10 sekundžių, kol meniu išsijungs automatiškai.
5. Automatinis išėjimas įvyksta po 10 sekundžių neveikimo.

Pastaba: Įėjus į pagrindinį meniu, fono vaizdas patamsėja, kad meniu būtų geriau matomas. Tai yra normalus reiškinys, o ne gedimas.

Bendras meniu vaizdas

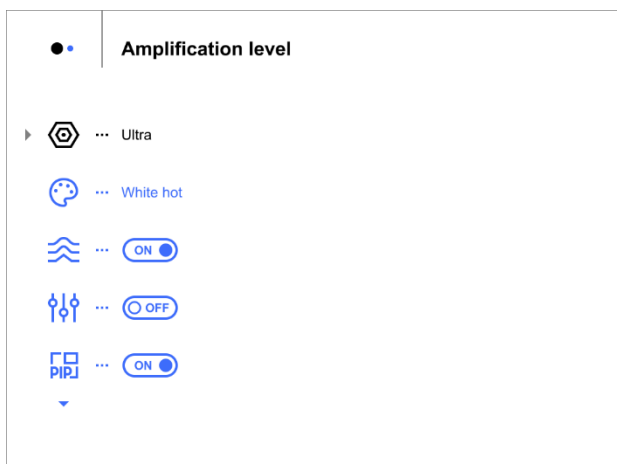

1 skirtukas

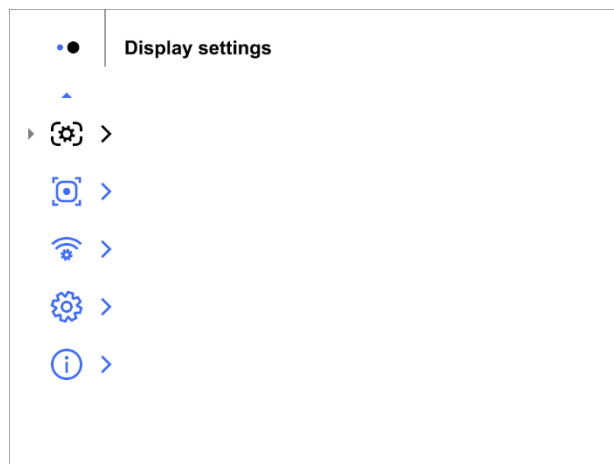

2 skirtukas



Jautrumo padidinimo lygis





Normalus jautrumo padidinimo lygis (), Aukštas jautrumo padidinimo lygis () ir Ultra jautrumo padidinimo lygis () yra naujausios Pulsar programinės įrangos algoritmų funkcijos, kurios pagerina aptikimo ir objektų atpažinimo kokybę nepriklausomai nuo stebėjimo sąlygų. Kai temperatūros kontrastingumas sumažėja dėl tokių sąlygų kaip rūkas, krituliai ar didelė drėgmė, padidinus jautrumo padidinimo lygį galima optimizuoti vaizdą.

Norėdami sumažinti skaitmeninį iškraipymą, pagrindiniame meniu įjunkite **Smoothing filtras**.

1 variantas:

Norėdami pakeisti jautrumo padidinimo lygį, trumpai paspauskite **žemyn/režimo (12)** mygtuką.

2 variantas

1. Paspauskite ir laikykite nuspaudę mygtuką **MENU (11)**, kad patektumėte į pagrindinį meniu.
2. Naudodami mygtukus **UP (10)/DOWN (12)**, pasirinkite **Jautrumo padidinimo lygį** ().
3. Trumpai paspauskite mygtuką **MENU (11)**, kad patektumėte į Jautrumo padidinimo lygis papildomą meniu.
4. Naudodami mygtukus **UP (10)/DOWN (12)**, pasirinkite vieną iš trijų stiprinimo jautrumo lygių („Normalus“ (), „Aukštas“ () arba „Ultra“ ().
5. Trumpai paspauskite mygtuką **MENU (11)**, kad patvirtintumėte pasirinkimą.

Spalvų režimai

Spalvų paletės pasirinkimas.

Karša balta yra numatytasis ekrano režimas.

Norėdami pasirinkti kitą paletę, atlikite šiuos veiksmus:

1. Paspauskite ir laikykite nuspaudę mygtuką **MENU (11)**, kad patektumėte į pagrindinį meniu.
2. Naudodami mygtukus **UP (10)/DOWN (12)**, pasirinkite „Spalvų režimai“ piktogramą „☺“.
3. Trumpai paspauskite mygtuką **MENU (11)**, kad patektumėte į papildomą meniu.
4. Naudodami mygtukus **UP (10)/DOWN (12)**, pasirinkite norimą paletę.
5. Trumpai paspauskite mygtuką **MENU (11)**, kad patvirtintumėte pasirinkimą.

Pastaba: ilgai paspaudę **DOWN (12)** mygtuką, galite pereiti iš pasirinktos spalvų paletės į „**Karšta balta**“ paletę.

Patarimas: norėdami išsaugoti šviesumo ir kontrastingumo vertes keičiant paletes, įjunkite **Naudotojo režimą**.



- **Karšta juoda** – juodos ir baltos spalvų paletė, kurioje balta = šalta, juoda = karšta.
- **Žalia**
- **Karšta raudona**
- **Raudona monochrominė**
- **Vaivorykštinė**
- **Ultramarino**
- **Violetinė**
- **Sepijos**

Dėmesio! Prietaiso negalima naudoti tiksliam temperatūros matavimui. Sukurti vaizdai pagrįsti temperatūros kontrastingumu, o ne tikrais temperatūros rodmenimis.

Smoothing filtras

Naudojamas skaitmeniniam iškraipymui sumažinti, išlaikant aukštą jautrumo lygį.

Paspauskite ir laikykite nuspaudę **MENU (11)** mygtuką, kad patektumėte į pagrindinį meniu.

1. Naudodami mygtukus **UP (10)/DOWN (12)**, pasirinkite **Smoothing filtras**  piktogramą.
2. Trumpai paspauskite mygtuką **MENU (11)**, kad įjungtumėte / išjungtumėte filtrą.

Naudotojo režimas

Naudotojo režimo funkcija išsaugo pasirinktus šviesumo ir kontrastingumo nustatymus įrenginio atmintyje, kad kitą kartą naudojant šiluminį vaizdo įrašymo įrenginį būtų galima iš karto gauti optimalų vaizdo kokybę be papildomų nustatymų.

1. Paspauskite ir laikykite nuspaudę mygtuką **MENU (11)**, kad patektumėte į pagrindinį meniu.

2. Naudokite mygtukus **UP (10)/DOWN (12)**, kad pasirinkite „**Naudotojo režimas**“ piktogramą „“.
3. Trumpai paspauskite mygtuką **MENU (11)**, kad įjungtumėte / išjungtumėte režimą.

Įdėtinio vaizdo (PiP) režimas

1. Paspauskite ir laikykite nuspaudę mygtuką **MENU (11)**, kad patektumėte į pagrindinį meniu.
2. Naudodami mygtukus **UP (10)/DOWN (12)**, pasirinkite „**Įdėtinio vaizdo (PiP) režimas**“ piktogramą „“.
3. Trumpai paspauskite mygtuką **MENU (11)**, kad įjungtumėte / išjungtumėte.

Ekranu nuostatos

1. Paspauskite ir laikykite nuspaudę mygtuką **MENU (11)**, kad patektumėte į pagrindinį meniu.
2. Naudodami mygtukus **UP (10)/DOWN (12)**, pasirinkite meniu punktą „**Ekranu nuostatos**“ ().
3. Trumpai paspauskite **MENU (11)** mygtuką, kad patektumėte į papildomą meniu.

Ekranu užtemdymas

Ekranu užtemdymo funkcija „“ skirta sumažinti ekranu šviesumą, kai prietaisas naudojamas tamsoje, kad būtų mažiau vargintų akys.

Perdangos ryškumo vertė pritemdymo režimu išlieka, kai funkcija vėl įjungžiama.

- Paspauskite mygtuką **MENU (11)**, kad pasirinkite „*Įjungti*“, jei norite įjungti funkciją, arba „*Išjungti*“, jei norite ją išjungti.

Perdangos ryškumas

Reguliuokite ekrane rodomų piktogramų ir ekrano užsklandų (Pulsar, Ekranas išjungtas) šviesumą.

1. Paspauskite ir laikykite nuspaužę mygtuką **MENU (11)**, kad patektumėte į pagrindinį meniu.
2. Naudodami mygtukus **UP (10)/DOWN (12)**, pasirinkite „**Perdangos ryškumas**“ piktogramą „“.
3. Trumpai paspauskite mygtuką **MENU (11)**, kad patektumėte į papildomą meniu.
4. Naudodami mygtukus **UP (10)/DOWN (12)**, pasirinkite norimą šviesumo lygį nuo 0 iki 10.
5. Trumpai paspauskite mygtuką **MENU (11)**, kad patvirtintumėte pasirinkimą.

Automatinis ekrano išjungimas

Jei ši funkcija įjungta, ekranas automatiškai išsijungia, kai prietaisas yra vertikaloje padėtyje. Tai padeda taupyti baterijos energiją, kai prietaisas nenaudojamas.



1. Naudodami mygtukus **UP (10)/DOWN (12)**, pasirinkite piktogramą „**Automatinis ekrano išjungimas**“ ().
2. Paspauskite **MENU (11)** mygtuką, kad pasirinkite *Įjungta*, jei norite įjungti funkciją, arba *Išjungta*, jei norite ją išjungti.
3. Jei norite įjungti ekraną, kai prietaisas yra vertikaloje padėtyje, paspauskite mygtuką **ON/OFF (9)**.

Vaizdo stabilizavimas

Galima tik modeliuose Telos XP50/XG50/XL50

Stabilizavimo funkcija leidžia gauti aiškesnį ir stabilesnį vaizdą, jei rankos dreba, kai stebite ilgą laiką arba dirbate esant dideliam priartinimui.



Stabilizavimo aktyvinimas

1. Paspauskite ir laikykite nuspaudę mygtuką **MENU (11)**, kad patektumėte į pagrindinį meniu.
2. Naudodami mygtukus **UP (10)/DOWN (12)**, pasirinkite **Vaizdo stabilizavimas** .
3. Trumpai paspauskite mygtuką **MENU (11)**, kad patektumėte į papildomą meniu.
4. Trumpai paspauskite mygtuką **MENU (11)**, kad įjungtumėte arba išjungtumėte **stabilizavimą** „“.

Pastaba: vaizdo stabilizavimo funkcija automatiškai išjungiama, kai veikia lazerinis tolimatis.

Stabilizavimo kalibravimas

Jei ilgai naudojant stabilizavimą vaizdo kokybė pablogėja, rekomenduojama atlikti kalibravimą.

1. Paspauskite ir laikykite nuspaudę mygtuką **MENU (11)**, kad patektumėte į pagrindinį meniu.
2. Naudodami mygtukus **UP (10)/DOWN (12)**, pasirinkite piktogramą „**Vaizdo stabilizavimas**“ (.
3. Trumpai paspauskite mygtuką **MENU (11)**, kad patektumėte į papildomą meniu.
4. Naudodami mygtukus **UP (10)/DOWN (12)**, pasirinkite meniu punktą „**Stabilizavimo kalibravimas**“ (.
5. Trumpai paspauskite mygtuką **MENU (11)**, kad patektumėte į funkcijų meniu.
6. Padėkite prietaisą ant stabilaus paviršiaus kad nejudėtų ir paspauskite „Kalibruoti“. Procesas užtruks apie 10 sekundžių.

Wi-Fi nustatymai

Šis elementas leidžia nustatyti įrenginį darbui Wi-Fi tinkle.

1. Paspauskite ir laikykite nuspaudę mygtuką **MENU (11)**, kad patektumėte į pagrindinį meniu.
 2. Naudodami mygtukus **UP (10)/DOWN (12)**, pasirinkite „**Wi-Fi Settings**“ (**Wi-Fi nustatymai**) piktogramą „“.
 3. Trumpai paspauskite mygtuką **MENU (11)**, kad patektumėte į papildomą meniu.
-

Wi-Fi aktyvavimas

Wi-Fi įjungimas / išjungimas

1. Naudodami mygtukus **UP (10)/DOWN (12)**, pasirinkite „**Wi-Fi aktyvavimas**“ piktogramą „“.
 2. Trumpai paspauskite **MENU (11)** mygtuką, kad įjungtumėte arba išjungtumėte „Wi-Fi“.
-

Slaptažodžio nustatymas

Ši funkcija leidžia nustatyti slaptažodį, kad prie prietaiso būtų galima prisijungti iš išorinio įrenginio. Slaptažodis naudojamas išoriniam įrenginiui (pvz., išmaniajam telefonui) prijungti prie jūsų šiluminio vaizdo kameros.

1. Trumpai paspauskite mygtuką **MENU (11)**, kad patektumėte į meniu „**Slaptažodžio nustatymas**“ ().
2. Vaizde pasirodys unikalus slaptažodis, skirtas tik jūsų įrenginiui.

3. Naudodami mygtukus **UP (10)/DOWN (12)**, nustatykite norimą slaptažodį, naudodami mygtuką „**UP**“ (10) padidinti ir mygtuką „**DOWN**“ (12) sumažinti reikšmes.
 4. Paspauskite **MENU (11)** mygtuką, kad perjungtumėte skaitmenis.
 5. Paspauskite ir laikykite nuspaudę mygtuką **MENU (11)**, kad išsaugotumėte slaptažodį ir išeitumėte iš papildomo meniu.
-

Prieigos lygio nustatymas

Ši parinktis leidžia nustatyti tinkamą prieigos lygį prie jūsų įrenginio, kuris bus prieinamas „Stream Vision 2“ programai.

- **Savininko** lygis. „Stream Vision 2“ vartotojas turi visą prieigą prie visų įrenginio funkcijų.
 - **Svečio** lygis. Stream Vision 2 vartotojas turi prieigą tik prie realaus laiko vaizdo transliavimo iš įrenginio.
1. Trumpai paspauskite mygtuką **MENU (11)**, kad patektumėte į submeniu „**Prieigos lygio nustatymas**“ ().
 2. Pasirinkite prieigos lygį naudodami mygtukus **UP (10)/DOWN (12)**.
 3. Paspauskite ir laikykite nuspaudę mygtuką **MENU (11)**, kad patvirtintumėte pasirinkimą ir išeitumėte iš papildomo meniu.
-

Wi-Fi dažnių juosta

Šis nustatymas padeda išspręsti išmaniojo telefono ryšio problemas šiais atvejais:

- Jei jūsų išmanusis telefonas nepalaiko 5 GHz Wi-Fi dažnių juostos, perjunkite į 2.4 GHz.

- Daugelis „Wi-Fi“ tinklų sukelia trukdžius. Tokiu atveju perjungus „Wi-Fi“ dažnių juostas galima pagerinti ryšį tarp prietaiso ir išmaniojo telefono.
1. Trumpai paspauskite mygtuką **MENU (11)**, kad patektumėte į papildomą meniu „**Wi-Fi dažnių juosta**“ ().
 2. Naudodami mygtukus **UP (10)/DOWN (12)**, pasirinkite Wi-Fi dažnio juostą – **5 GHz** arba **2.4 GHz**.
 3. Patvirtinkite pasirinkimą trumpai paspausdami valdiklio **MENU (11)** mygtuką.

Bendrieji nustatymai

Šiame meniu skyriuje galite pakeisti sąsajos kalbą, nustatyti datą, laiką, matavimo vienetus, grąžinti prietaisą į gamyklinius numatytuosius nustatymus ir formatuoti atminties kortelę.

1. Paspauskite ir laikykite nuspaudę mygtuką **MENU (11)**, kad patektumėte į pagrindinį meniu.
2. Naudodami mygtukus **UP (10)/DOWN (12)**, pasirinkite „**Bendrieji nustatymai**“ piktogramą „“.
3. Trumpai paspauskite mygtuką **MENU (11)**, kad patektumėte į papildomą meniu.
4. Naudodami mygtukus **UP (10)/DOWN (12)**, pasirinkite reikiamą meniu elementą.

Kalba

Kalbos pasirinkimas

1. Trumpai paspauskite mygtuką **MENU (11)**, kad patektumėte į meniu punktą „**Kalba**“ ().
2. Naudodami mygtukus **UP (10)/DOWN (12)**, pasirinkite vieną iš galimų sąsajos kalbų: anglų, vokiečių, ispanų, prancūzų, rusų, italų, portugalų, olandų, danų,

norvegų, švedų, lenkų, čekų, vengrų, bulgarų, suomių, lietuvių, latvių, ukrainiečių.

3. Trumpai paspauskite **MENU (11)** mygtuką, kad patvirtintumėte pasirinkimą.
 4. Paspauskite ir laikykite nuspaudę mygtuką **MENU (11)**, kad išsaugotumėte pasirinkimą ir išeitumėte iš papildomo meniu.
-

Data

Datos nustatymas

1. Trumpai paspauskite mygtuką **MENU (11)**, kad pereitumėte į meniu punktą „Data“ (). Data rodomas dd/mm/yyyy formatu.
 2. Naudodami mygtukus **UP (10)/DOWN (12)**, pasirinkite norimą metus, mėnesį ir datą. Trumpai paspauskite mygtuką **MENU (11)**, kad perjungtumėte skaitmenis.
 3. Paspauskite ir laikykite nuspaudę mygtuką **MENU (11)**, kad išsaugotumėte datą ir išeitumėte iš papildomo meniu.
-

Laikas

Laiko nustatymas

1. Trumpai paspauskite mygtuką **MENU (11)**, kad pereitumėte prie meniu punkto „Laikas“ ().
2. Pasirinkite laiko formatą (24 valandų arba AM / PM) paspausdami mygtukus **UP (10)/DOWN (12)**.
3. Paspauskite **MENU (11)** mygtuką, kad pasirinkite valandas.
4. Paspauskite mygtukus **UP (10)/DOWN (12)**, kad pasirinkite valandų vertę.
5. Paspauskite **MENU (11)** mygtuką, kad pasirinkite minutes.

6. Paspauskite mygtukus **UP (10)/DOWN (12)**, kad pasirinkite minučių vertę.
7. Paspauskite ir laikykite nuspaužę mygtuką **MENU (11)**, kad išsaugotumėte laiką ir išeitumėte iš papildomo meniu.

Matavimo vienetai

Tolimatis matavimo vienetai

1. Trumpai paspauskite mygtuką **MENU (11)**, kad pereitumėte į meniu punktą „**Matavimo vienetai**“ ().
2. Paspauskite mygtukus **UP (10)/DOWN (12)**, kad pasirinkite matavimo vieneta „Metrai“ arba „Jardai“.
3. Trumpai paspauskite mygtuką **MENU (11)**, kad patvirtintumėte pasirinkimą.
4. Iš papildomo meniu išeisite automatiškai.

Kalibravimo režimas

Kalibravimo režimo pasirinkimas.

Kalibravimas leidžia prietaisui išlyginti mikrobolometro foninę temperatūrą ir pašalinti vaizdo trūkumus (vertikalias juostas, vaizdo dvejones ir pan.).

Yra trys kalibravimo režimai: **Rankinis**, **Pusiau automatinis** ir **Automatinis**.

Pasirinkto kalibravimo režimas rodomas būsenos juostoje (žr. skyrių „**Būsenos juosta**“).

Reikiamą režimą pasirinkite meniu punkte „Kalibravimo režimas“:

1. Naudodami mygtukus **UP (10)/DOWN (12)**, pasirinkite **Kalibravimo režimo** piktogramą „“.
2. Trumpai paspauskite mygtuką **MENU (11)**, kad patektumėte į papildomą meniu.
3. Naudodami mygtukus **UP (10)/DOWN (12)**, pasirinkite vieną iš toliau aprašytų kalibravimo režimų.

4. Trumpai paspauskite mygtuką **MENU (11)**, kad patvirtintumėte pasirinkimą.

M režimas (Rankinis)

- Uždarykite objektyvo dangtelį **(1)**.
- Trumpai paspauskite mygtuką **ON/OFF (9)**.
- Baigus kalibravimą, atidarykite objektyvo dangtelį **(1)**.

SA režimas (Pusiau automatinis)

- Vartotojas pats nusprendžia, ar reikia kalibruoti (pagal stebimą vaizdą).
- Kalibravimą įjunkite trumpai paspaudę mygtuką **ON/OFF (9)**.
- Objektyvo dangtelio uždaryti nereikia, nes mikrobolometras automatiškai uždengiamas vidiniu užraktu.

A režimas (Automatinis)

- Prietaisas kalibruojamas autonomiškai pagal programinės įrangos algoritmus.
- Objektyvo dangtelio uždaryti nereikia, nes mikrobolometrą automatiškai uždengia vidinis užraktas.
- Šiame režime naudotojas vis tiek gali pasirinkti kalibruoti prietaisą naudodamas mygtuką **ON/OFF (9)**, jei reikia (kaip **SA** režime).
- Automatinio kalibravimo režimu 5 sekundes prieš prasidedant automatiniam kalibravimui vietoj kalibravimo režimo piktogramos pasirodo atgalinis laikmatis :05 .

Pastabos

- Kalibravimo metu vaizdas ekrane trumpam sustingsta iki 1 sekundės.
- Pasirinkto kalibravimo režimas išsaugomas po prietaiso išjungimo ir įjungimo.

Mikrofonas

Mikrofono įjungimas / išjungimas

Šis elementas leidžia įjungti (arba išjungti) mikrofoną garso įrašymui vaizdo įrašymo metu.

1. Paspauskite ir laikykite nuspaudę mygtuką **MENU (11)**, kad patektumėte į pagrindinį meniu.
2. Naudodami mygtukus **UP (10)/DOWN (12)**, pasirinkite „**Mikrofonas**“ () piktogramą.
3. Trumpai paspauskite mygtuką **MENU (11)**, kad įjungtumėte arba išjungtumėte mikrofoną.

Mikrofonas yra išjungtas pagal numatytuosius nustatymus.



Vaizdo įrašų kompresavimas

Nustačius į „Įjungta“, taikomas standartinis vaizdo įrašų kompresavimas, todėl vaizdo įrašo failo dydis sumažėja.

Nustačius į „Išjungta“, taikomas minimalus vaizdo įrašų kompresavimas. Tokiu atveju įrašyto vaizdo įrašo kokybė yra geresnė, tačiau jo dydis žymiai padidėja.



Įspėjimas! Didesni vaizdo įrašų failai reiškia trumpesnį įrašymo laiką. Dėl to vaizdo įrašų failų atsisiuntimas per „Stream Vision 2“ programėlę gali užtrukti ilgiau.

Vaizdo įrašų kompresavimo įjungimas / išjungimas:

1. Naudodami mygtukus **UP (10)/DOWN (12)**, pasirinkite meniu punktą „**Vaizdo įrašų kompresavimas**“ ().
2. Norėdami įjungti vaizdo įrašų kompresavimą, trumpai paspauskite mygtuką **MENU (11)**. 
3. Norėdami išjungti vaizdo įrašų kompresavimą, trumpai paspauskite mygtuką **MENU (11)**. 

Automatinio išsijungimo parinktys

Kai ši funkcija įjungta, prietaisas automatiškai išsijungia po 30 minučių neveikimo **Ekranas išjungtas** režimu.

1. Naudodami mygtukus **UP (10)/DOWN (12)**, pasirinkite „**Automatinio išsijungimo parinktys**“ („“).
2. Paspauskite **MENU (11)** mygtuką, kad patektumėte į papildomą meniu.
3. Paspauskite mygtuką **MENU (11)**, kad pasirinkite *Ijungta*, jei norite įjungti funkciją **Jei prietaisas neaktyvus 30 min.** , arba *Išjungta*, jei norite ją išjungti.

Juslinė vibro indikacija

Ši funkcija įjungia vibracijos signalą, kai prietaisas įjungiamas / išjungiamas ir kai paspaudžiami mygtukai.

1. Paspauskite ir laikykite nuspaudę mygtuką **MENU (11)**, kad patektumėte į pagrindinį meniu.
2. Naudodami mygtukus **UP (10)/DOWN (12)**, pasirinkite piktogramą „**Juslinė vibro indikacija**“ ().
3. Norėdami įjungti / išjungti funkciją, trumpai paspauskite mygtuką **MENU (11)**.

Šviesos diodų (LED) indikacija

Įjunkite / išjunkite šviesos diodą (LED), rodantį prietaiso veikimą.

1. Paspauskite ir laikykite nuspaudę mygtuką **MENU (11)**, kad patektumėte į pagrindinį meniu.
2. Naudokite mygtukus **UP (10)/DOWN (12)**, kad pasirinkite **Šviesos diodų (LED) indikacijos** piktogramą „“.
3. Trumpai paspauskite mygtuką **MENU (11)**, kad įjungtumėte / išjungtumėte šviesos diodų (LED) indikaciją.

Zoom Boost

Galima tik modeliuose Telos XP50/XG50/XL50

Ši funkcija leidžia pasirinkti didžiausią skaitmeninio priartinimo vertę, kai naudojamas skaitmeninio priartinimo reguliavimo žiedas **(3)**.

1. Naudokite mygtukus **UP (10)/DOWN (12)**, kad pasirinkite „**Zoom boost**“ piktogramą „“.
2. Paspauskite mygtuką **MENU (11)**, kad patektumėte į papildomą meniu.
3. Naudodami mygtukus **UP (10)/DOWN (12)**, pasirinkite maksimalaus priartinimo parinktį.
4. Trumpai paspauskite mygtuką **MENU (11)**, kad patvirtintumėte pasirinkimą.

Numatytieji nustatymai

Gamykliniai nustatymai

1. Trumpai paspauskite mygtuką **MENU (11)**, kad patektumėte į meniu punktą „**Numatytieji nustatymai**“ ().
2. Naudodami mygtukus **UP (10)/DOWN (12)**, pasirinkite „*Taip*“, kad atkurtumėte numatytuosius nustatymus, arba „*Ne*“, kad atšauktumėte.
3. Patvirtinkite pasirinkimą trumpai paspausdami **MENU (11)**
 - Jei pasirinkta *Taip*, ekrane bus rodomas pranešimas „*Ar norite atstatyti numatytuosius nustatymus?*“ su dialogo parinktimis *Taip* ir *Ne*. Pasirinkite *Taip*, kad atstatytumėte numatytuosius nustatymus.
 - Pasirinkus *Ne*, atstatymas bus atšauktas ir išėjimas iš papildomo meniu.

Šie nustatymai bus grąžinti į numatytuosius, prieš juos pakeičiant vartotojui:

- **Vaizdo įrašymo režimas** – Vaizdo
- **Jautrumo padidinimo lygis** – Normalus
- **Smoothing filtras** – Išjungta
- **Naudotojo režimas** – Išjungta
- **Kalibravimo režimas** – Automatinis
- **Kalba** – Anglų
- **Mikrofonas** – Išjungta
- **Wi-Fi** – Išjungta (numatytoji slaptažodis)
- **PIP** – Išjungta
- **Spalvų režimas** – Karša balta
- **Matavimo vienetai** – Metrai
- **Vaizdo įrašų kompresavimas** – Išjungta
- **Wi-Fi dažnių juosta** – 5 GHz
- **Ekrano užtemdymas** – Išjungta

- **Juslinė vibro indikacija** – Išjungta
- **Šviesos diodų (LED) indikacija** – Įjungta
- **Automatinis išsijungimas, jei prietaisas neaktyvus 30 min.** – Įjungta
- **Vaizdo stabilizavimas** – Išjungta
- **Zoom Boots** – bazinė vertė

Dėmesio! Atstatant gamyklinius nustatymus, data, laikas ir vartotojo pikselių žemėlapis išsaugomi.

Formatas

Ši funkcija leidžia formatuoti „Flash“ atminties kortelę. Visi failai bus ištrinti.

Formatuoti reikia atminties kortelės gedimo atveju.

Prieš formatuojant įsitikinkite, kad visi įrašai perkelti į kitą laikmeną.

1. Trumpai paspauskite mygtuką **MENU (11)**, kad patektumėte į **Formatavimas** .
2. Naudodami mygtukus **UP (10)/DOWN (12)**, pasirinkite *Taip*, kad suformatuotumėte atminties kortelę, arba *Ne*, kad grįžtumėte į papildomą meniu.
3. Trumpai paspauskite mygtuką **MENU (11)**, kad patvirtintumėte pasirinkimą.
 - Jei pasirinkta „*Taip*“, ekrane bus rodomas pranešimas „*Ar norite suformatuoti atmintį?*“ su dialogo parinktimis „*Taip*“ ir „*Ne*“. Pasirinkite „*Taip*“, jei norite suformatuoti atminties kortelę.
 - Pasirinkus parinktį „*Ne*“, formatavimas bus atšauktas ir išėjimas iš papildomo meniu.

Neveikiančių pikselių taisymas

Neveikiančių pikselių taisymas



Naudojant prietaisą, mikrobolometre gali atsirasti defektų (negyvi) pikseliai. Tai yra ryškūs arba tamsūs taškai, kurių šviesumas yra pastovus ir matomas vaizde.

Defektų pikselių skaičius mikrobolometre gali didėti proporcingai skaitmeninio priartinimo galios didėjimui.

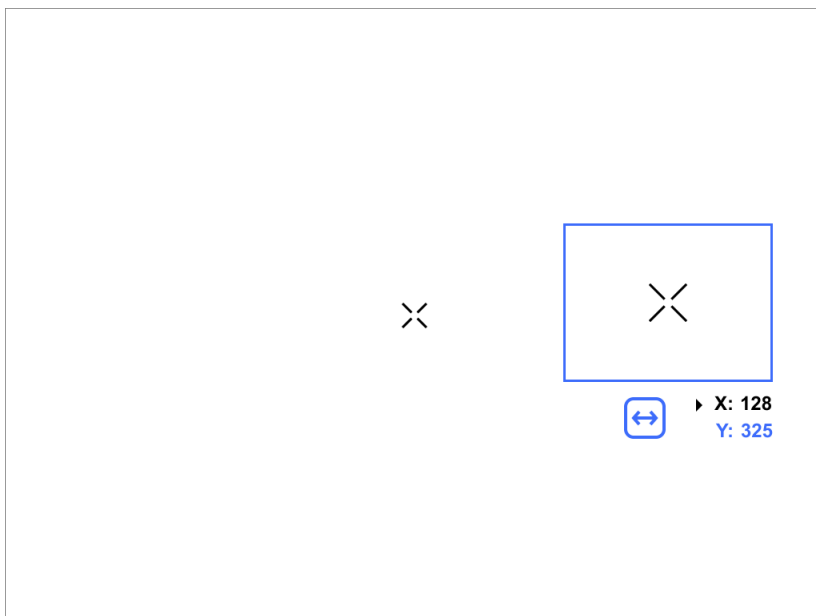

Telos šiluminiai monokuliarai leidžia vartotojui pašalinti bet kokius defektinius pikselius ekrane, taip pat atšaukti pašalinimą per prietaiso programinę įrangą.



1 žingsnis. Įeikite į meniu, kad pašalintumėte defektuotus pikselius

1. Paspauskite ir laikykite nuspaudę mygtuką **MENU (11)**, kad patektumėte į pagrindinį meniu.
2. Naudodami mygtukus **UP (10)/DOWN (12)**, pasirinkite meniu punktą „**Neveikiančių pikselių taisymas**“ ().
3. Trumpai paspauskite **MENU (11)**, kad atidarytumėte papildomą meniu.
4. Trumpai paspauskite mygtuką **MENU (11)**, kad pasirinkite parinktį „**Neveikiančių pikselių taisymas**“ ().

2 žingsnis. Pasirinkite defektinį pikselį

1. Ekranu centre pasirodo žymeklis .
2. Dešinėje ekrano pusėje pasirodo „didinamojo stiklo“ simbolis – padidintas vaizdas rėmelyje su fiksuotu kryželiu , skirtas lengviau aptikti defektinį

pikselį ir suderinti pikselį su žymekliu, taip pat horizontalios ir vertikalios rodyklės X ir Y ašims, rodančios žymeklio judėjimą



3. Trumpai paspausdami mygtukus **UP (10)/DOWN (12)**, perkelkite žymeklį, kad jis sutaptų su defektuotu pikseliu.
4. Trumpai paspausdami mygtuką **MENU (11)**, pakeiskite žymeklio kryptį iš horizontalios į vertikalią ir atvirkščiai.
5. Suderinkite defektinį pikselį su fiksuotu kryželiu rėmelyje – pikselis turėtų išnykti.



3 žingsnis. Pašalinkite defektinį pikselį

1. Trūkstantį pikselį ištrinkite trumpai paspausdami mygtuką **ON/OFF (9)**.
2. Sėkmingai ištrinus pikselį, ekrane trumpam pasirodys pranešimas „OK“.
3. Tada galite ištrinti kitą defektinį pikselį, perkelkdami žymeklį per ekraną.
4. Išeikite iš Neveikiančių pikselių taisymo paprogramės ilgai paspausdami **MENU (11)**.

Įspėjimas! Terminio vaizdo kameros ekrane gali būti 1–2 pikseliai, kurie atrodo kaip ryškiai balti arba spalvoti (mėlyni, raudoni) taškai, kurių negalima ištrinti ir jie nėra defektas.

Atstatyti numatytąjį pikselių žemėlapij

Ši parinktis leidžia vartotojui gražinti visus anksčiau išjungtus defektinius pikselius į pradinę būseną.

1. Paspauskite ir laikykite nuspaudę mygtuką **MENU (11)**, kad patektumėte į pagrindinį meniu.
2. Naudodami mygtukus **UP (10)/DOWN (12)**, pasirinkite piktogramą „Neveikiančių pikselių taisymas“ ().
3. Paspauskite mygtuką **MENU (11)**, kad patektumėte į papildomą meniu.
4. Naudodami mygtukus **UP (10)/DOWN (12)**, pasirinkite piktogramą „Atstatyti numatytąjį pikselių žemėlapij“ (.

5. Funkciją įjunkite trumpai paspausdami **MENU (11)**.
6. Naudodami mygtukus **UP (10)/DOWN (12)**, pasirinkite *Taip*, jei norite grįžti prie gamyklinio pikselių žemėlapiu, ir *Ne*, jei nenorite.
7. Patvirtinkite pasirinkimą trumpai paspausdami **MENU (11)**.

Informacija apie prietaisą

Šis meniu punktas leidžia vartotojui peržiūrėti šią informaciją apie prietaisą:

- SKU numeris
 - Programinės įrangos versija
 - Įrenginio pavadinimas
 - Aparatūros versija
 - Įrenginio serijos numeris
 - Aptarnavimo informacija
-

Norėdami peržiūrėti informaciją, atlikite šiuos veiksmus:

1. Paspauskite ir laikykite nuspaudę mygtuką **MENU (11)**, kad patektumėte į pagrindinį meniu.
2. Naudodami mygtukus **UP (10)/DOWN (12)**, pasirinkite „**Informacija apie prietaisą**“ piktogramą „“.
3. Trumpai paspauskite mygtuką **MENU (11)**, kad peržiūrėtumėte informaciją arba išeitumėte iš jos.

Funkcijos

Vaizdo įrašymas ir fotografavimas

Telos šiluminės vaizdo kameros gali įrašyti vaizdo įrašus ir fotografuoti. Vaizdo įrašai ir nuotraukos yra išsaugomi įmontuotoje atminties kortelėje.

Prieš naudodami šią funkciją, nustatykite **datą** ir **laiką** (žr. skyrių „**Bendrieji nustatymai**“).

Informaciją apie tai, kaip peržiūrėti įrašytas nuotraukas ir vaizdo įrašus, rasite „Stream Vision 2“ naudotojo vadove: „**Android**“, „**iOS**“.

Įmontuotas įrašymo įrenginys veikia dviem režimais – **vaizdo** ir **nuotraukų**.

Vaizdo režimas. Vaizdo įrašymas



1. Perjunkite į **vaizdo** režimą, paspausdami ir laikydami mygtuką „**UP/REC**“ (10).

2. Kairiajame viršutiniame kampe rodomas „“ piktograma ir likęs įrašymo laikas HH:MM (valandos: minutės) formatu, pvz., 4:20.

3. Trumpai paspauskite mygtuką „**UP/REC**“ (10), kad pradėtumėte vaizdo įrašymą.

4. Pradėjus vaizdo įrašymą, piktograma „“ išnyks, o jos vietoje atsiras piktograma su laikmačiu MM:SS (minutės: sekundės) formatu „**0:03**“.



5. Trumpai paspauskite mygtuką „**UP/REC**“ (10), kad pristabdytumėte ir tęstumėte vaizdo įrašymą.
 6. Ilgai paspauskite mygtuką „**UP/REC**“ (10), kad sustabdytumėte vaizdo įrašymą.
 7. Vaizdo įrašai išsaugomi į įmontuotą atminties kortelę, kai vaizdo įrašymas sustabdomas.
 8. Norėdami perjungti **vaizdo** ir **nuotraukų** režimus, nuspaudę mygtuką „**UP/REC**“ (10) laikykite jį nuspaudę (Vaizdo įrašas-> Nuotrauka-> Vaizdo įrašas...).
-

Nuotraukų režimas. Vaizdo fiksavimas

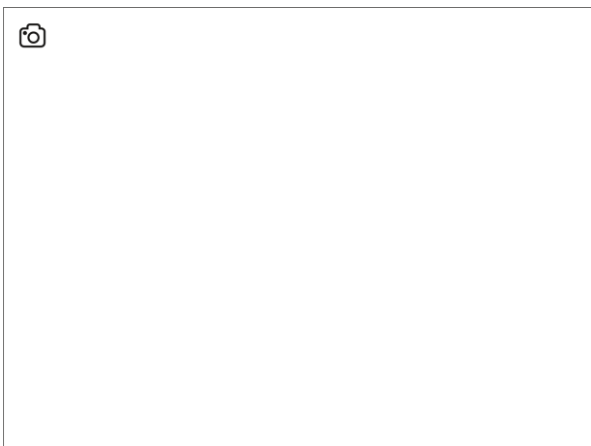

1. Perjunkite į **Nuotraukos** režimą, ilgai paspausdami mygtuką **UP/REC (10)**.

2. Norėdami padaryti nuotrauką, trumpai paspauskite mygtuką **UP/REC (10)**.

Pasirodys piktograma  mirksi – nuotraukos failas yra išsaugomas į įmontuotą SD kortelę.

Pastabos:

- Vaizdo įrašymo metu galite įeiti į meniu ir juo naudotis.
- Įrašyti vaizdo įrašai ir nuotraukos išsaugomi vidinėje atminties kortelėje formatu `img_xxx.jpg` (nuotraukos), `video_xxx.mp4` (vaizdo įrašai).
- Vaizdo įrašai įrašomi į klipus, kurių maksimalus trukmė yra 5 minutės. Įrašytų failų skaičius ribojamas įrenginio vidinės atminties talpos ir vaizdo įrašų kompresavimo santykio.
- Reguliariai tikrinkite vidinės atminties laisvą talpą ir perkelkite įrašytus vaizdus į kitas laikmenas, kad atlaisvintumėte vietos vidinėje atminties kortelėje.
- Jei atminties kortelė sugenda, galite naudoti pagrindiniame meniu esančią funkciją „**Bendrieji** nustatymai“ ir pasirinkti „Formatuoti“.
- Kai funkcija „**Ekranas išjungtas**“ yra įjungta, vaizdo įrašymas tęsiasi fone.

Skaitmeninis priartinimas

Prietaiso funkcionalumas leidžia sklandžiai didinti bazinį prietaiso priartinimą naudojant reguliavimo žiedą **(3)**, taip pat grįžti prie bazinio priartinimo.

Maksimalų priartinimą galite pasirinkti meniu **Bendrieji nustatymai**, pasirinkdami punktą **Zoom Boost** (modeliai XP50, XG50 ir XL50).



- Norėdami padidinti skaitmeninį priartinimą, pasukite reguliavimo žiedą **(3)** pagal laikrodžio rodyklę.
- Norėdami sumažinti skaitmeninį priartinimą, pasukite reguliavimo žiedą **(3)** prieš laikrodžio rodyklę.

PiP funkcija

PiP (Picture-in-Picture) funkcija leidžia matyti pagrindinį vaizdą ir padidintą vaizdą specialiuose languose.

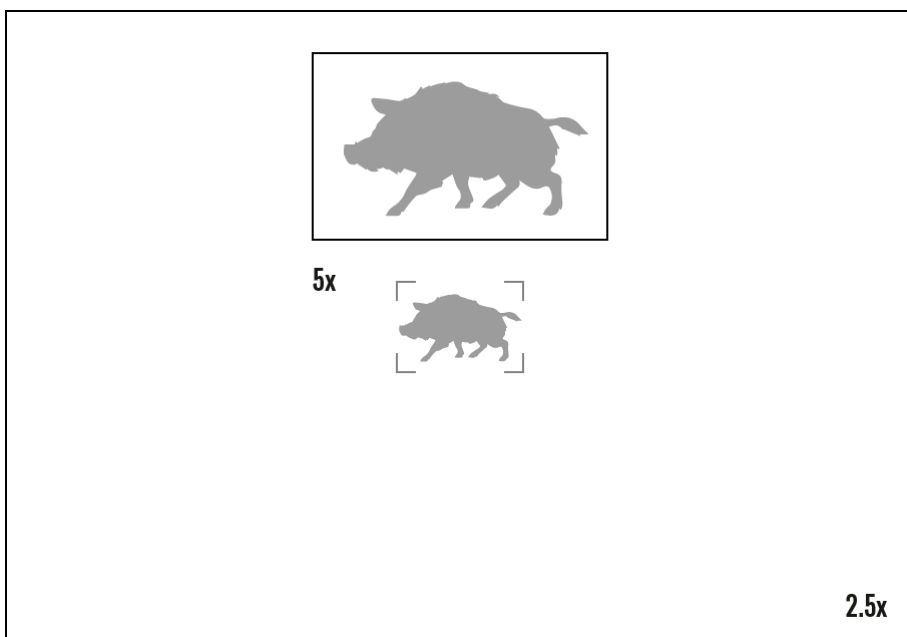

- Norėdami įjungti ir išjungti **PiP** funkciją, žr. skyrių „**Įdėtinio vaizdo (PiP) režimas**“.
- Pasukite reguliavimo žiedą **(3)**, kad pakeistumėte priartinimo koeficientą **PiP**
- Priartintas vaizdas rodomas specialiuose languose, o likusiame ekrano dalyje vaizdas rodomas baziniu priartinimu.
- Kai **PiP** yra įjungta, galite valdyti tiek diskretų, tiek sklandų skaitmeninį priartinimą. Šiuo atveju priartinimo vertės keičiasi tik specialioje lango dalyje.
- Išjungus **Įdėtinio vaizdo (PiP)** funkciją, ekranas bus rodomas tuo priartinimo lygiu, kuris buvo nustatytas **Įdėtinio vaizdo (PiP)** režimu.

Ekraną išjungimo funkcija

Ši funkcija patamsina ekraną, padėdama vartotojui pasislėpti. Tačiau prietaisas lieka įjungtas.

Kai ši funkcija įjungta, prietaisas pereina į budėjimo režimą, kuris leidžia jį įjungti iš karto.



00:03





1. Kai prietaisas įjungtas, paspauskite ir laikykite nuspaudę mygtuką **ON/OFF (9)**. Ekranas išsijungs, bus rodomas dabartinis laikas ir piktograma „**Ekranas išjungtas**“.
2. Ekraną vėl įjunkite trumpai paspausdami mygtuką **ON/OFF (9)**.
3. Paspausdami ir laikydami nuspaudę mygtuką **ON/OFF (9)**, ekrane pasirodys piktograma „**Ekranas išjungtas**“ su atgaline skaičiavimo laikrodžiu. Paspausdami ir laikydami nuspaudę mygtuką per visą atgalinio skaičiavimo laiką, prietaisas bus visiškai išjungtas.

„Wi-Fi“ funkcija



Įrenginys turi funkciją, leidžiančią belaidžiu būdu bendrauti su išoriniais įrenginiais (išmaniuoju telefonu ar planšetiniu kompiuteriu) per Wi-Fi.

- Įjunkite belaidžio ryšio modulį meniu parinktyje „**Wi-Fi aktyvavimas**“ .

„Wi-Fi“ būseną būsenos juostoje rodoma taip:

Rodiklis būsenos juostoje	Ryšio būseną
	Wi-Fi yra išjungta
	Wi-Fi ryšys užmezgamas
	Wi-Fi įjungtas, nėra ryšio su įrenginiu
	„Wi-Fi“ įjungtas, įrenginys prijungtas

- Įrenginys išoriniame įrenginyje atpažįstamas kaip **TELOS_XXXX**, kur **XXXX** yra keturi paskutiniai serijinio numerio skaitmenys.
- Įvedus slaptažodį mobiliajame įrenginyje (daugiau informacijos apie slaptažodžio nustatymą rasite skyriuje „**Wi-Fi nustatymai**“, poskyryje

„Slaptažodžio nustatymas“) ir nustatant ryšį, būsenos juostoje esanti piktograma „“ pasikeis į „“.

- Wi-Fi funkcija automatiškai išsijungs, jei baterijos energijos nepakanka Wi-Fi veikimui. Norėdami vėl naudoti Wi-Fi funkciją, turite įkrauti bateriją.

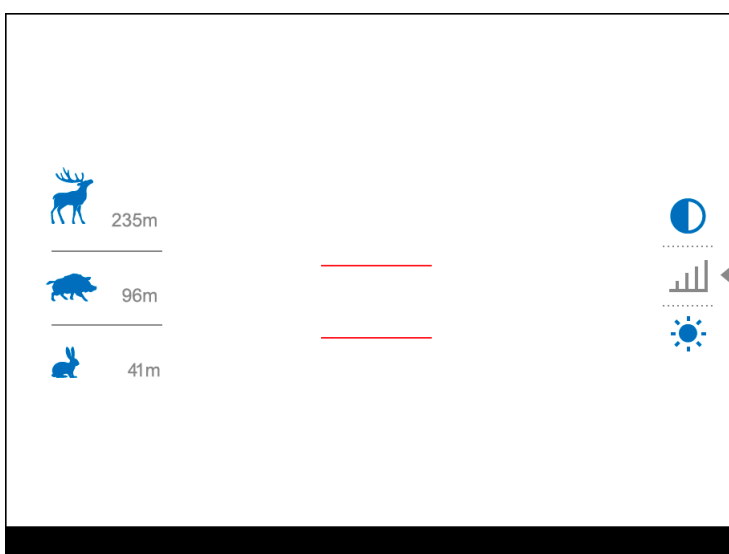

Stadiametrinis tolimatis

Telos šiluminės vaizdo kameros yra įrengtos stadiametriniais tolimačiais, kurie leidžia vartotojui pakankamai tiksliai nustatyti apytikslį atstumą iki žinomo dydžio objekto.



1. Norėdami pasirinkti **stadiametrinio tolimačio** funkciją, trumpai paspauskite mygtuką **MENU (11)** ir atidarykite **greitojo meniu**.
2. Trumpai paspauskite mygtuką **MENU (11)**, kad pasirinkite piktogramą „“ (Temperatūros ir atstumo matuoklis).
3. Ekrane matysite: matavimo juostas, trijų atskaitos objektų piktogramas ir atitinkamus trijų objektų atstumus.
4. Apatinę fiksuotą juostą nukreipkite į matuojamą objektą.
5. Naudodami mygtukus **UP (10)/DOWN (12)**, perkeltite viršutinę horizontalią juostą, kol objektas bus visiškai tarp dviejų juostų. Atstumas iki objekto automatiškai perskaičiuojamas, kai perkeliate viršutinę liniją.
6. Išjunkite Tolimatis režimą ilgai paspausdami mygtuką **MENU (11)** arba palaukite 10 sekundžių, kol jis išsijungs automatiškai.

Pastabos

- Yra trys iš anksto nustatyti atskaitos objektų dydžiai: kiškis – 0,3 m aukščio, šernas – 0,7 m aukščio, elnias – 1,7 m aukščio.
- Prieš pasirodant ekrane, matuotas atstumas yra suapvalinamas iki 5 m, jei vertė didesnė, ir suapvalinamas iki 1 m, jei vertė mažesnė.
- Norėdami pasirinkti matavimo vienetą (metrai arba jardai), eikite į **Bendrieji nustatymai**  meniu punktą => **Matavimo vienetai**  submeniu.

Įrenginio montavimas ant trikojo

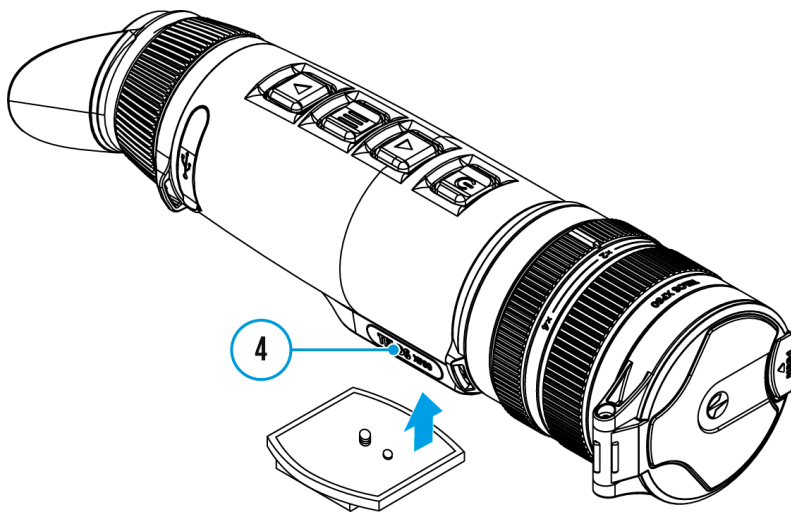

1. Tripodo tvirtinimo plokštelę įsukite į lizdą **(4)** iki galo.
2. Telos įrenginį su tvirtinimo plokštele pritvirtinkite prie trikojo.

USB jungtis

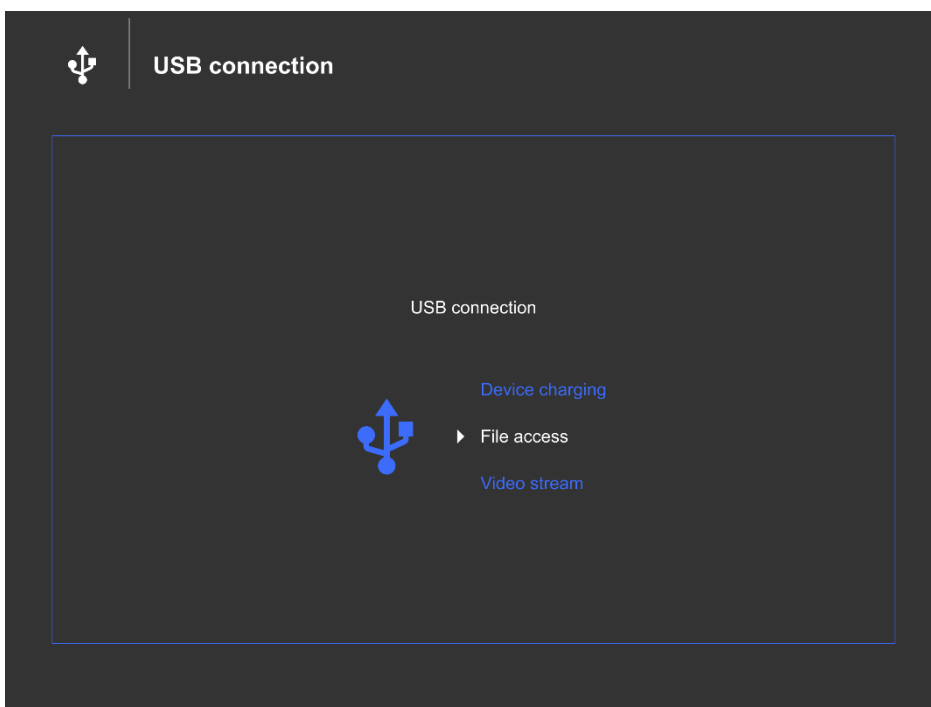

1. Vieną USB laido galą prijunkite prie įrenginio USB tipo C prievado **(16)**, o kitą galą – prie kompiuterio / nešiojamojo kompiuterio USB prievado, naudodami USB tipo A adapterį.
2. Įjunkite įrenginį trumpai paspausdami **ON/OFF** mygtuką **(9)** (išjungtas įrenginys nebus aptiktas kompiuteryje).
3. Jūsų įrenginys bus automatiškai aptiktas kompiuteryje; nereikia diegti jokių tvarkyklių.
4. Ekrane pasirodys trys jungties režimai: **Įrenginio įkrovimas**, **Prieiga prie failų (išorinė atmintis)** ir **Vaizdo transliavimas**.
5. Pasirinkite jungties režimą naudodami mygtukus **UP (10)/DOWN (12)**.
6. Patvirtinkite pasirinkimą trumpai paspausdami **MENU (11)** mygtuką.

Įrenginio įkrovimas

- Šiame režime kompiuteris / nešiojamas kompiuteris naudojamas kaip išorinis maitinimo šaltinis. Būsenos juostoje rodomas piktograma „**100** USB“ (Įrenginys įkraunamas). Įrenginys toliau veikia ir visos funkcijos yra prieinamos.
- Baterijos įkrovimo galimybė priklauso nuo kompiuterio USB prievado.
- Kai USB yra atjungtas nuo įrenginio, esant **Įrenginio įkrovimo** režimui, įrenginys toliau veikia su baterijos paketu, jei jis yra prieinamas ir pakankamai įkrautas.

Prieiga prie failų

- Šiame režime kompiuteris įrenginį atpažįsta kaip atminties kortelę. Šis režimas skirtas dirbti su įrenginio atmintyje išsaugotais failais. Šiame režime įrenginio funkcijos neveikia, įrenginys automatiškai išsijungia.
- Jei jungiantis buvo įrašomas vaizdo įrašas, įrašymas sustabdomas, o vaizdo įrašas išsaugomas.
- Jei įrenginys yra **Prieiga prie failų** režime ir yra atjungtas nuo USB, įrenginys lieka įjungtas.

Vaizdo transliavimas

Įrenginį galima prijungti prie kompiuterio arba išmaniojo telefono USB Type-C kabeliu.

Įrenginys atpažįstamas kaip internetinė kamera ir prie jo galima prisijungti per bet kurią programą, kuri gali dirbti su internetinėmis kameromis. Signalas iš USB yra geresnės kokybės ir mažesnio vėlavimo, jį galima įrašyti arba redaguoti prijungtame įrenginyje esančia programine įranga.

Vaizdo transliavimo metu galima įrašyti stebimą vaizdą. Vaizdo įrašymą galima įjungti tik pačiame įrenginyje trumpai paspaudžiant mygtuką **REC (10)**.

DĖMESIO! Ši funkcija palaikoma tik „iPhone“ telefonuose, turinčiuose USB tipo C prievadą.

Kai kuriose programose gali atsirasti vaizdo perdavimo vėlavimas. Norėdami sumažinti vėlavimą, išjunkite buferį programos nustatymuose.

Kai kurios programos, skirtos vaizdo transliavimui įvairiose platformose:

Programinė įranga	Sistema
VLC grotuvas	Windows
AMCap	Windows
USB kamera	Android
CamX – USB kamera	iOS

Programinė

Stream Vision 2

Įdiekite programą „Stream Vision 2“, kad galėtumėte atsisiųsti failus, atnaujinti įmontuotąją programinę įrangą, valdyti įrenginį nuotoliniu būdu ir transliuoti vaizdus iš savo įrenginio į išmanųjį telefoną ar planšetinį kompiuterį

Rekomenduojame naudoti naujausią versiją – Stream Vision 2.



Daugiau informacijos apie „Stream Vision 2“ rasite [čia](#).

[Atsisiųskite](#) iš „Google Play“

[Atsisiųskite](#) iš „App Store“

„Stream Vision 2“ naudojimo instrukcija

[Android](#)

[iOS](#)

Įmontuotosios programinės įrangos atnaujinimas

1. Atsisiųskite nemokamą „Stream Vision 2“ programėlę iš „[Google Play](#)“ arba „[App Store](#)“.
2. Prijunkite „Pulsar“ įrenginį prie savo mobiliojo įrenginio (išmaniojo telefono ar planšetinio kompiuterio).
3. Paleiskite „Stream Vision 2“ ir eikite į skyrių „Nustatymai“.
4. Pasirinkite savo „Pulsar“ įrenginį ir spustelėkite „Patikrinti įmontuotosios programinės įrangą“.
5. Palaukite, kol atnaujinimas bus atsisiųstas ir įdiegtas. Pulsar įrenginys bus paleistas iš naujo ir bus paruoštas darbui.

Svarbu

- jei jūsų „Pulsar“ prietaisas yra prijungtas prie telefono ar mobiliojo prietaiso, įjunkite mobilųjį duomenų perdavimą (GPRS/3G/4G), kad galėtumėte atsisiųsti atnaujinimą;
- jei jūsų „Pulsar“ prietaisas nėra prijungtas prie telefono ar mobiliojo prietaiso, bet jau yra nurodytas skyriuje „Nustatymai“ > „Mano prietaisai“, galite naudoti „Wi-Fi“, kad atsisiųstumėte atnaujinimą.

Ar jūsų programinė įranga yra naujausia?

Paspaudimas [čia](#), kad patikrinti naujausią programinę įrangą savo įrenginiui.

Techninė priežiūra

Techninė apžiūra

Prieš kiekvieną naudojimą rekomenduojama patikrinti įrenginį. Patikrinkite šiuos dalykus:

- Įrenginys neturi būti įtrūkęs ar deformuotas.
- Lęšiai neturi būti įtrūkę, sutepti riebalais, nešvarumais ar šiukšlėmis.
- Prietaiso baterija turi būti įkrauta. Elektros lizdai turi būti be druskos, oksidacijos ar kitų nešvarumų.
- Visi valdymo elementai turi veikti.

Techninė priežiūra ir laikymas

Priežiūra turi būti atliekama ne rečiau kaip du kartus per metus ir apimti šiuos veiksmus:

- Nuvalykite metalinių ir plastikinių dalių išorinius paviršius medine šluoste. Nenaudokite cheminių medžiagų, tirpiklių ir pan., nes jie gali pažeisti dažus.
- Baterijos paketo ir prietaiso baterijos lizdo elektros kontaktus nuvalykite neriebiu organiniu tirpikliu.
- Patikrinkite objektyvo ir okuliario lęšius ir, jei reikia, pašalinkite dulkes ir smėlį nuo optikos (geriausia naudoti nekontaktinį metodą). Optikos išorinių paviršių valymas turi būti atliekamas specialiai šiam tikslui skirtais valikliais.
- Prietaisą laikykite nešiojamoje dėžėje. Ilgam laikymui išimkite baterijų bloką.
- Venkite, kad repelentas nepatektų ant prietaiso korpuso. Tai gali sugadinti korpuso dangos išvaizdą.

Trikčių šalinimas

Techninę pagalbą galite gauti rašydami [adresu support@pulsar-vision.com](mailto:adresu.support@pulsar-vision.com).

Atsakymai į dažniausiai užduodamus klausimus apie prietaisus taip pat pateikiami **DUK** skyriuje.

Įrenginys neįsijungia

Galima priežastis

Baterija yra išsikrovusi.

Sprendimas

Įkraukite bateriją.

Įrenginio gedimas

Sprendimas

Jei naudojant įrenginį kyla gedimų, pabandykite jį iš naujo paleisti ilgai (10 sekundžių) paspaudę įjungimo / išjungimo mygtuką.

Įrenginys neveikia iš išorinio maitinimo šaltinio

Galima priežastis

USB laidas yra sugadintas.

Sprendimas

Pakeiskite USB kabelį.

Galima priežastis

Išorinis maitinimo šaltinis yra išsikrovęs.

Sprendimas

Įkraukite išorinį maitinimo šaltinį (jei reikia).

Vaizdas yra neryškus, su vertikaliomis juostomis arba nelygiu fonu

Galima priežastis

Reikia atlikti kalibravimą.

Sprendimas

Atlikite kalibravimą pagal skyrių „**Kalibravimo režimas**“.

Juodas ekranas po kalibravimo

Sprendimas

Jei vaizdas po kalibravimo neišnyksta, reikia pakartotinai kalibruoti.

Ijungus prietaisą, kalibravimo dažnis iš pradžių yra didesnis, vėliau mažėja (jei įjungtas automatinis kalibravimo režimas).

Galima priežastis

Ijungus įrenginį, jutiklio temperatūra stabilizuojasi. Tai yra normalus reiškinys ir nėra gedimas.

Prastos kokybės vaizdas. Yra triukšmo arba ankstesnių scenų ar objektų vaizdų atspindžių.

Galima priežastis

Rankinis kalibravimas buvo atliktas atidarius objektyvo dangtelį.

Sprendimas

Patikrinkite **Kalibravimo režimą**, uždarykite objektyvo dangtelį ir kalibruokite įrenginį.

Vaizdas per tamsus

Galima priežastis

Per mažas šviesumas arba kontrastingumas.

Sprendimas

Reguliuokite šviesumą arba kontrastingumą **greitojo meniu**.

Ekране rodomos spalvų juostos arba vaizdas dingsta

Galima priežastis

Naudojant įrenginį, jis buvo paveiktas statinės elektros.

Sprendimas

Po statinės elektros poveikio prietaisas gali paleisti iš naujo automatiškai arba jį reikia išjungti ir vėl įjungti.

Trūksta stebimo objekto vaizdas

Galima priežastis

Objektas yra už stiklo, kuris trukdo šiluminiam matymui.

Sprendimas

Pašalinkite stiklą.

Prasta vaizdo kokybė / sumažėjęs aptikimo nuotolis

Galima priežastis

Šios problemos gali atsirasti stebint nepalankias oro sąlygas (sniegas, lietus, rūkas ir pan.).

Vaizdo kokybė, kai prietaisas veikia esant žemai temperatūrai, yra prastesnė nei esant teigiamai temperatūrai.

Galima priežastis

Šiltame klimato objektai terminio vaizdo fone dėl šilumos laidumo įkaista skirtingai, todėl susidaro aukštas temperatūrų kontrastingumas ir ryškesnis terminis vaizdas.

Šaltame klimato objektai terminio vaizdo fone atvės iki maždaug tos pačios temperatūros, dėl to labai sumažėja temperatūros kontrastingumas ir vaizdo kokybė. Tai yra normalu visiems terminio vaizdo įrenginiams.

Išmanusis telefonas ar planšetinis kompiuteris negali būti prijungtas prie įrenginio

Galima priežastis

Pakeistas įrenginio slaptažodis.

Sprendimas

Ištrinkite tinklą ir prisijunkite iš naujo naudodami įrenginyje išsaugotą slaptažodį.

Galima priežastis

Įrenginys yra vietoje, kurioje yra per daug „Wi-Fi“ tinklų, kurie gali trukdyti signalui.

Sprendimas

Norėdami užtikrinti stabilų „Wi-Fi“ ryšį, perkelkite įrenginį į vietą, kurioje yra mažiau „Wi-Fi“ tinklų arba jų nėra.

Galima priežastis

Įrenginyje įjungtas 5 GHz tinklas, bet išmanusis telefonas palaiko tik 2.4 GHz.

Sprendimas

Perjunkite įrenginio „Wi-Fi“ pralaidumą į 2.4 GHz.

Nėra „Wi-Fi“ signalo arba jis nutrūko

Galima priežastis

Išmanusis telefonas arba planšetinis kompiuteris yra už stipraus „Wi-Fi“ signalo veikimo ribų. Tarp įrenginio ir išmaniojo telefono arba planšetinio kompiuterio yra kliūčių (pvz., betoninės sienos).

Sprendimas

Perkelkite išmanųjį telefoną arba planšetinį kompiuterį į Wi-Fi signalo matymo zoną.

Teisiniai reikalavimai ir atsisakymas

Dėmesio! Norint eksportuoti Telos šiluminį vaizdo įrenginį už šalies ribų, reikalinga licencija.

Elektromagnetinis suderinamumas. Šis produktas atitinka Europos standarto EN 55032: 2015, A klasės reikalavimus.

Atsargiai! Šio įrenginio naudojimas gyvenamojoje aplinkoje gali sukelti radijo trukdžius.

Produkto atnaujinimai. Gamintojas pasilieka teisę bet kuriuo metu be išankstinio įspėjimo Klientui keisti pakuotės turinį (jei taikomi atitinkami įstatymai), dizainą ir charakteristikas, jei tai nepablogina Produkto kokybės.

Remontas. Produkto remontas atliekamas per 5 metus nuo produkto įsigijimo.

Atsakomybės apribojimas. Vadovaujantis privalomais galiojančiais įstatymais ir taisyklėmis: gamintojas neatsako už jokių reikalavimus, veiksmus, ieškinius, bylas, išlaidas, nuostolius ar įsipareigojimus (jei tokių yra), kylančius dėl šio produkto naudojimo. Produkto eksploatacija ir naudojimas yra išskirtinė Kliento atsakomybė. Gamintojo vienintelis įsipareigojimas apsiriboja produkto (-ų) ir susijusių paslaugų teikimu pagal sudarytų sandorių sąlygas, įskaitant garantijos nuostatas. Gamintojo Pirkėjui parduotų produktų ir suteiktų paslaugų teikimas negali būti aiškinamas, interpretuojamas ar laikomas, nei tiesiogiai, nei netiesiogiai, kaip teikiantis naudą ar sukuriantis kokias nors prievoles trečiosioms šalims (išskyrus platintoją, pardavėją, pirkėją). Gamintojo atsakomybė pagal šią sutartį už žalą, nepriklausomai nuo jos formos ar veiksmo, neviršys Gamintojui už produktą (-us) ir (arba) paslaugą (-as) sumokėtų mokesčių ar kitų rinkliavų.

GAMINTOJAS NEATSISAKO ATSAKOMYBĖS UŽ PRARASTAS PAJAMAS AR NETIESIOGINIUS, YPATINGUS, ATSITIKTINIUS, PASEKMINIUS, PAVYZDINIUS AR BAUDŽIAMUOSIUS ŽALOS ATVEJUS, NET JEI GAMINTOJAS ŽINOJO AR TURĖJO ŽINOTI, KAD TOKIA ŽALA GALI ATSITIKTI, IR NET JEI TIESIOGINĖ ŽALA NEATITINKA KOMPENSACIJOS.

