



AXION XM30S

Thermal Imaging Monoculars



Operating Instructions

English / Français / Deutsch / Español / Italiano / Русский



Thermal Imaging Monoculars AXION
Operating Instructions

1-8

[English](#)

Imageurs Thermiques AXION
Mode d'emploi

9-16

[Français](#)

Wärmebildkameras AXION
Bedienungsanleitung

17-24

[Deutsch](#)

Generador de imágenes térmico AXION
Instrucciones de uso

25-32

[Español](#)

Termovisori AXION
Istruzioni per l'uso

33-40

[Italiano](#)

Тепловизор AXION
Инструкция по эксплуатации

31-48

[Русский](#)

⚡ SPECIFICATIONS

SKU#	77423
AXION Model	XM30S
Microbolometer	
Type	uncooled
Resolution (pixels)	320x240
Frame refresh rate (Hz)	50
Pixel size (microns)	12
Optical specifications	
Optical magnification (x)	4.5
Smooth digital zoom (x)	4.5-18
Digital zoom (x)	2/4
Relative aperture (D/f)	1.2
Minimum focusing Distance (m/y)	3
Exit pupil diameter (mm/inch)	3.5
Angle of field of view (HxV), degrees	7.3x5.5
Angle of field of view, metres at 100m	12.8
Focusing range of eyepiece (dioptries)	±5
Detection distance (m/y) *	1300/1420
Display	
Type	AMOLED
Resolution (pixels)	1024x768
Operational specifications	
External power voltage	3 – 4.3 V
Battery type	Li-Ion Battery Pack APS3
Capacity	3200 mAh
Rated Output Voltage	DC 3.7 V
External power supply	5 V (USB)
Battery charge life in hours (at 22°C)	4
IP code (IEC60529) degree of protection	IPX7
Stream Vision compatibility	Yes
Operating temperature range	-25°C ... +40°C / -13F ... +104F
Dimensions (mm/inch)	143x41x69/5.63x1.61x2.71
Weight without batteries (kg/oz)	0.25/8.82
Video recorder	
Video/photo resolution (pixels)	1024x768
Video / photo format	.mp4 / .jpg
Built-in memory capacity	650 min video or > 100 000 pictures
Wi-Fi channel	
Frequency	2.4 Ghz
Standard	802.11 b/g

* For animal object, such as a deer.

Improvements may be made to the design and software of this product to enhance its user features. The detailed user manual is available at www.pulsar-vision.com

⚡ DELIVERY PACKAGE

- AXION Thermal Imager
- APS3 rechargeable battery
- APS Battery Charger with power adapter
- USB cable
- Case
- Hand strap
- Quick start guide
- Cloth for cleaning optics
- Warranty card

⚡ DESCRIPTION

AXION IR-matrix (microbolometer) based thermal imaging monoculars are represented by a number of models that differ in magnification and lens diameter. These devices are designed for use both at night-time and during the day in difficult weather conditions (fog, smog, rain), as well as where obstacles are present that impede the detection of a target (branches, tall grass, dense shrubs etc.). Unlike night-vision devices that are based on electron-optical converters, thermal vision monoculars do not require an external light source and are resistant to the effects of bright light.

AXION monoculars can be used for night-time hunting, observation and terrain orientation, and carrying out rescue operations.

⚡ DISTINGUISHING FEATURES

- Microbolometer pixel size of 12 microns
- High-resolution AMOLED display
- Lightweight and compact
- Functional and ergonomic design
- Convenient user interface
- Observation in eight colour modes
- Three calibration modes (manual, semi-automatic and automatic)
- Long detection distance
- High magnification
- Four observation modes: Forest, Rocks, Identification and User
- Stadiametric rangefinder
- Display off function
- Pixel correction function
- Upgradeable software
- Wide operating temperature range (-25 °C – +40 °C)
- Fully watertight (IPX7 protection class)

Video/audio recording

- Built-in video recorder
- Integration with iOS and Android devices
- Wi-Fi Smartphone remote control and surveillance
- YouTube Live broadcasting and direct recording on the Internet via a smartphone and the Stream Vision app.

Battery Pack

- Quick-change APS3 Li-ion battery pack
- USB charging option

⚡ COMPONENTS AND CONTROLS

1. Eyepiece dioptre adjustment ring
2. Down/Rec button ▾
3. Menu button ☰
4. Up/Zoom button △
5. On/Calibration ON button ☺
6. Lens focus ring
7. Lens cap
8. MicroUSB connector
9. Battery release button

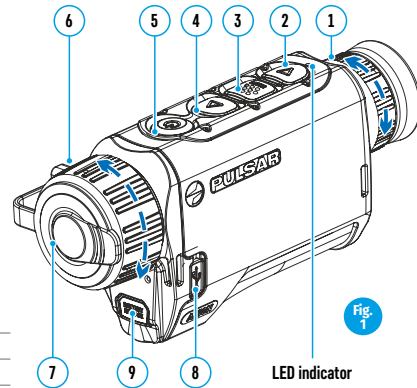

LED indicator displaying current status of the device

LED Indicator	Operating Mode
●	Device is powered on
★	Device on / video recording
●	Device on / battery charge <10%
★	Device on / video recording / battery charge <10%

For a better viewing experience, we recommend that glass wearers fold back the edge of the elastic eyeshade.

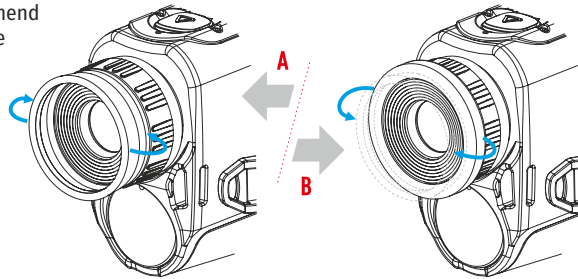

⚡ BUTTON OPERATION

	Device status / current device operating mode	First short press	Next short press	Long press
ON button ⏻	Device is powered off	Power on the device	Device calibration	Power on the device
	Display off	Turn on display	Device calibration	Power off the device
	Device turned on, quick menu, main menu	Device calibration		Display off / device powered off
Up/Zoom button △	Device is powered on	Operating modes		Change magnification (zoom)
	Quick menu	Increase parameter		Increase parameter
	Main menu	Navigation up, right		Navigation up, right
Menu button ☰	Device is powered on	Open quick menu		Open main menu
	Quick menu	Navigation up		Exit quick menu
	Main menu	Confirm value, enter menu options		Exit menu options, exit main menu
Down / Rec button ▾	Device on / video mode	Start video recording	Pause	Toggle video / photo mode
	Device on / video mode / recording on	Pause	Start video recording	Stop video recording
	Device on / photo mode	Photographing		Toggle video / photo mode
	Quick menu	Reduce parameter		Reduce parameter
	Main menu	Navigation down, left		Navigation down, left

⚡ USING THE RECHARGEABLE BATTERY

AXION thermal imagers are supplied with a rechargeable APS3 Lithium-ion Battery Pack. The battery should be charged before first use.

Charging the battery

Option 1:

- Install the battery (10) into its slot on the instrument case (14) by aligning the icons to form a 'dot' on the device and the battery.
- Attach a USB cable (15) to the microUSB connector (8) on the device.
- Connect the other end of the USB cable (15) to the mains charger (16) or to a USB socket connected to another power source with rated output of 5V or less.
- Connect the mains charger (16) to the mains power supply.

Note: The PB8I Power Bank may be used as a charger.

Option 2:

- Insert the rechargeable battery (10) supplied with your device, or purchased separately, fully along the guide rail into the APS charger slot (11).
- Point A on the battery and Point B on the charger should be aligned.
- Two batteries can be charged at the same time – a second slot is provided for this.
- Attach the microUSB plug of the USB cable (15) to the socket (12) of the battery charger (11).
- Attach the second plug of the USB cable (15) to the USB port on the mains adapter (16). Plug the device into a 100 – 240 V socket (17).
- The LED indicator (13) will light up the battery charge status (see table).

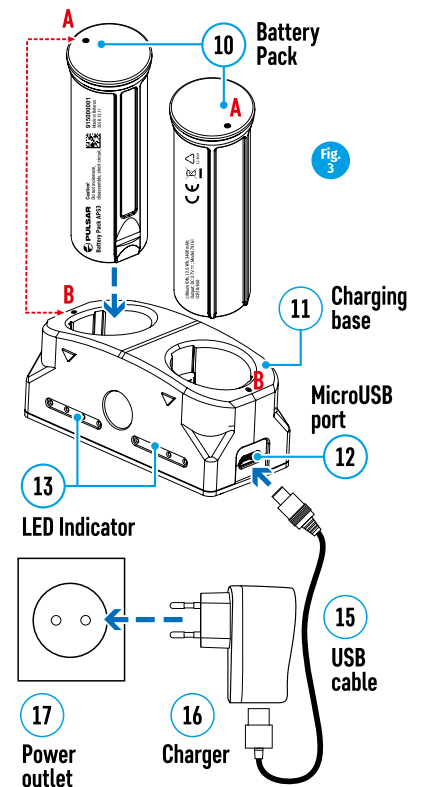
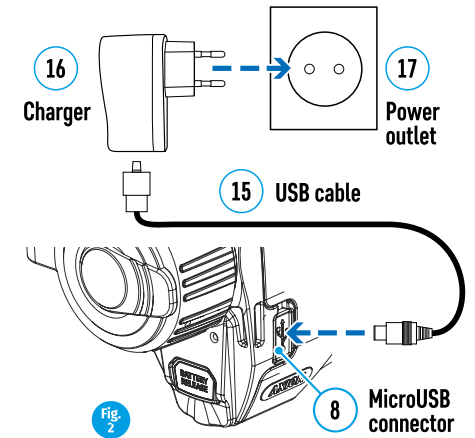

Battery charge status (see table).

LED Indicator*	Battery charge status
•	Battery charge from 0% to 10%. Charger not connected to the mains power supply.
☀	Battery charge from 0% to 10%. Charger connected to the mains power supply.
•••••	Battery defective. Battery should not be used.
•	Battery charge from 10% to 20%.
••	Battery charge from 20% to 60%.
•••	Battery charge from 60% to 95%.
•••••	Battery completely charged. Can be disconnected from the charger.

* The LED indicator displays the current level of charge of the battery for 30 seconds when the APS charger is not plugged in. When the power is connected, the display shows the current status of the battery constantly, the LEDs additionally flickering to indicate the battery charging process.

Installation:

- Insert the battery (10) into the assigned slot on the device casing (14), aligning the images on the instrument and the battery.
- When properly installed, the battery is locked into the slot with a special clip.
- To remove the battery, press the Battery Release button (9).

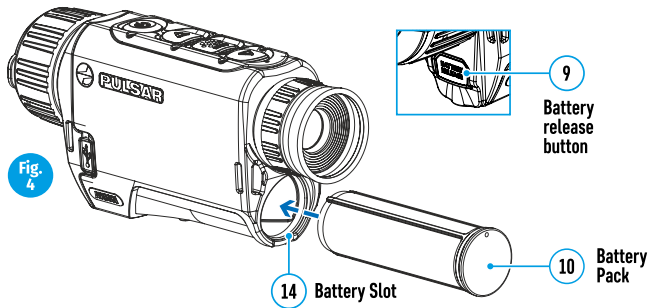

Safety measures:

- When charging, always use the charger supplied with your optical device. The use of a different charger may cause irreparable damage to the battery or the charger and may cause the battery to ignite.
 - After being stored for a long time, the battery should be partially charged – it should not be fully charged or completely discharged.
 - Do not charge the battery immediately after bringing it from the cold into a warm atmosphere. Wait 30–40 minutes for the battery to warm up.
 - Do not leave the battery unattended during charging.
 - Do not use the charger if it has been modified or damaged.
 - The battery should be charged at a temperature of between 0° C and +45° C, otherwise the battery life will be significantly reduced.
 - Do not leave a charger with a battery connected to the mains for more than 24 hours after full charge.
 - Do not expose the battery to high temperatures or naked flame.
 - The battery is not intended to be immersed in water.
 - The connecting of third-party devices with an energy consumption greater than permissible is not recommended.
 - The battery is equipped with a short circuit protection system. However, situations that may lead to short circuiting should be avoided.
 - Do not dismantle or deform the battery.
 - Do not subject the battery to shocks or falls.
 - Where the battery is used in below-zero temperatures, capacity will decrease. This is normal and does not indicate a defect.
 - Do not use the battery in temperatures that exceed those shown in the table – this may shorten battery life.
- Store the battery out of the reach of children.

EXTERNAL POWER SUPPLY

External power is supplied from an external source, such as a 5V Power Bank.

- Attach the external power source to the device's USB connector (8).
- The device will switch to operation from the external power source, while the APS3 battery will be gradually recharged.
- An icon of a battery will appear on the display showing its charge as a percentage.
- If the device is operated from an external power source and the APS3 battery is not connected, an icon is displayed .
- When the external power supply is disconnected, the device switches to the internal power supply without the device powering off.

Attention! Charging Power Bank APS3 batteries at air temperatures below 0 °C can result in reduced battery life. When using external power, connect Power Bank to the switched-on riflescope, which have worked for several minutes.

OPERATION

ATTENTION! The lens of the device must not be pointed at any sources of intense energy, such as laser-emitting devices or the sun. This may damage the electronic components in the device. Damage caused by failure to comply with the operating guidelines is not covered under warranty.

Switching on and adjusting the image

- Remove the lens cover (7). Secure the cover to the strap using the magnet built into the cover.
- Power up the device by pressing the ON button (5).
- Adjust the resolution of the icons on the display by rotating the dioptre adjustment ring on the eyepiece (1). In future, it will not be necessary to rotate the eyepiece dioptre adjustment ring, regardless of distance and other conditions.
- To focus on the object being observed, rotate the lens focus ring (6).
- Adjustment of brightness and contrast in the display, as well as turning on the smooth digital zoom, are described in the QUICK ACCESS MENU FUNCTIONS section.
- Turn the device off after use with a long press of the ON button (5).

CALIBRATING THE SENSOR

Calibration enables the microbolometer temperature background to be equalised and defects in the image (such as vertical lines, phantom images etc.) to be eliminated.

There are three calibration modes: manual (M), semi-automatic (SA) and automatic (A).

Select the required mode in the CALIBRATION section of the menu ⇄.

- **M mode (manual).** Secure the lens cap and briefly press the ON button (5). After completing the calibration process, remove the lens cap.
- **SA mode (semi-automatic).** Calibration is engaged by a brief press of the ON button (5). The lens cap does not need to be secured (the sensor is closed by an internal shutter).
- **A mode (automatic).** The device is calibrated autonomously, in accordance with the software algorithm. The lens cap does not need to be secured (the sensor is closed by an internal shutter). In this mode, the device may be calibrated by the user using the ON button (5).

DISCRETE DIGITAL ZOOM

The device's functionality offers the possibility of quickly increasing its base multiplicity (see the table of technical properties in the Digital Zoom line) by a factor of 2 or 4. Adjust the digital zoom accordingly by pressing the DOWN button (2).

QUICK ACCESS MENU FUNCTIONS

The basic settings (brightness and contrast adjustment, use of the smooth digital zoom function and the stadiametric rangefinder) are changed via the Quick Access Menu.

- Enter the menu with a short press of the Menu button (3).
- A short press of the Menu button (3) enables you to switch between functions.

Brightness ☀ – by pressing the UP (4) / DOWN (2) buttons and changing the display brightness value from 0 to 20.

Contrast ● – by pressing the UP (4) / DOWN (2) buttons and changing the display contrast value from 0 to 20.

Smooth digital zoom ℹ – by pressing the UP (4) / DOWN (2) buttons and changing the digital zoom value from 1.0 to 4.0. The increment size of the digital zoom is 0.1.

To exit the menu, press and hold down the Menu button (3), or wait 10 seconds for automatic selection.

The initial smooth digital zoom factor displayed is equal to x1.0 if the discrete zoom is inactive, x2.0 if is 2x, and x4.0 if 4x.

Stadiametric rangefinder لاند – press the UP (4) / DOWN (2) buttons to change the position of the markings for determining the distance of the object being observed (see Section 16 for further information on the rangefinder).







Basic mode ▲ ▲ ☹ – it allows you to select one of the three modes as the basic one for the user mode.

⚡ MAIN MENU FUNCTIONS





- Enter the menu with a long press of the Menu button (3).
- Press the UP (4) / DOWN (2) buttons to move through the menu functions.
- Menu navigation is by means of scrolling. When the last item on the first tab is reached, navigation moves to the first item of the second tab.
- One short press of the Menu button (3) opens a menu item.
- To exit the menu, press and hold down the Menu button (3).
- Automatic exit from the menu occurs after 10 seconds of inactivity.
- When exiting the menu, the cursor location (▶) is remembered only for the duration of the one working session (i.e. until the device is powered off). The next time the device is powered on and the menu is accessed, the cursor will be at the first item on the menu.

General view of the menu

Tab 1

Menu	Mode
▶  — 	
 —	Hot White
 —	Automatic
 —	<input type="radio"/> Off <input type="radio"/>
 —	10

Tab 2

Menu	General Setting
▶  >	
 >	
 >	
 >	

Composition and description of the menu

Mode



Selection of observation mode. The thermal imager has three automatic operating modes. Each of these modes includes an optimum combination of parameters (brightness, contrast, intensity etc.) for ensuring the best image quality under any given observation conditions.

Option 1:

- Briefly press the UP button (4) to switch observation modes.

Option 2:

- Press and hold the Menu button (3) to enter the menu.
- Select the  'Mode' option.
- A short press of the Menu button (3) opens the menu.
- Select one of the settings described below with the UP (4) / DOWN (2) buttons.
- A short press of the Menu button (3) confirms the selection.

Mountains/Rocks ▲ – High Contrast Mode This is the optimum mode for observing wildlife against a background of rocks, and soil in an upland situation.

Forest ▲▲ – Low Contrast Mode This is the optimum mode for observing wildlife against a background of vegetation.

Identification Mode ☹ – A universal mode for application under various observation conditions.

User Mode ☹☹ – It allows you to configure and save custom brightness and contrast settings, as well as one of the three modes as basic.

Colour Palettes



Colour Palette Selection The principal display mode for an observed image is 'White Hot'. The 'Colour Palettes' menu item allows you to select an alternative palette:

- Press and hold the Menu button (3) to enter the menu.
- Select the 'Colour Palettes' option.
- A short press of the Menu button (3) opens the menu.
- Select one of the palettes described below with the UP (4) / DOWN (2) buttons.
- A short press of the Menu button (3) confirms the selection.

White Hot. A black and white palette (cold temperature corresponds to black, and hot temperature to white).

Black Hot. A black and white palette (cold temperature corresponds to white, and hot temperature to black).

Red Hot

Red monochrome

Rainbow

Ultramarine

Violet

Sepia

Calibration Mode



Selection of calibration mode There are three calibration modes: manual, semi-automatic and automatic.

- Press and hold the Menu button (3) to enter the menu.
- Select the  'Calibration Mode' option.
- A short press of the Menu button (3) opens the submenu.
- Select one of the calibration modes described below with the UP (4) / DOWN (2) buttons.
- A short press of the Menu button (3) confirms the selection.

Automatic

Calibration requirements in the automatic mode are determined programmatically, with the calibration process being started automatically.

Semi-automatic

The user independently sets the calibration requirements (according to the image being observed).

Manual

Manual calibration. Close the lens cap before beginning calibration.

Microphone  Turning on/off the microphone
This item allows you to enable (or disable) the microphone for recording sound during video recording.

- Press and hold the Menu button (6) to enter the main menu.
- Select the 'Microphone' option

A short press of the Menu button (3) switches Microphone on/off.

PiP Mode  Selection of the Picture in Picture Mode

- Press and hold the Menu button (3) to enter the menu.
- Select the  'PiP Mode' option
- A short press of the Menu button (3) switches the mode on/off.

Icon brightness  Adjusting icon brightness.

- Press and hold the Menu button (3) to enter the menu.
- Select the  'Icon Brightness' option.
- A short press of the Menu button (3) opens the submenu.
- Select the brightness level of the pictograms with the UP (4) / DOWN (2) buttons.
- A short press of the Menu button (3) confirms the selection.

General Settings . This menu item allows you to program the following settings

Language  Choose Language

- Enter the 'Language' submenu  with a short press of the Menu button (3).
- Select one of the available interface languages (English, French, German, Spanish or Russian) with the UP (4) / DOWN (2) buttons.
- Confirm your selection with a short press of the Menu button (3).
- To save your choice and exit the submenu, press and hold down the Menu button (3).

Date  Setting the Date

- Enter the 'Date' submenu  with a short press of the Menu button (3). The date appears in dd/mm/yyyy format.
- Set the required year, month and day with the UP (4) / DOWN (2) buttons. Press the Menu button (3) to move through the digits.
- To save your chosen date and exit the submenu, press and hold down the Menu button (3).

Time  Setting the Time

- Enter the 'Time' submenu  with a short press of the Menu button (3).
- Select the time format (24-hour clock or AM/PM) by pressing the UP (4) / DOWN (2) buttons.
- Press the Menu button (3) to move to the hour setting.
- Set the hour by pressing the UP (4) / DOWN (2) buttons.
- Press the Menu button (3) to move to the minute setting.
- Set the minute by pressing the UP (4) / DOWN (2) buttons.
- To save your chosen time and exit the submenu, press and hold down the Menu button (3).

Units of measure  Selecting a unit of measure

- Enter the 'Unit of measure' submenu  with a short press of the Menu button (3).
- Set the unit of measurement (metres or yards) by pressing the UP (4) / DOWN (2) buttons; then press the Menu button (3).
- Return to the submenu occurs automatically.

Default Settings  Restore Factory Settings

- Enter the 'Default Settings' submenu  with a short press of the Menu button (3).
- Select the 'YES' option to reset to factory settings or 'NO' to cancel with the UP (4) / DOWN (2) buttons.
- Confirm your selection with a short press of the Menu button (3).
- If the YES option has been selected, the message 'Do you want to return to default settings?' will appear together with options YES and NO. Select YES to format the memory card.
- If the NO option has been selected, formatting will be cancelled and the submenu will reappear.

The following settings will be restored to their factory state before being set by the user:
Operating mode – video. **Mode** – forest. **Calibration mode** – automatic. **Language** – English. **Wi-Fi** – off (default password). **Magnification** – original value. **PiP** – off. **Colour palette** – White Hot. **Unit of measurement** – metres.

Note: When resetting to factory settings the date/time settings and the user pixel map are saved.

Formatting the Memory Card  This function enables the device's Flash Card (memory card) to be formatted (all files to be deleted from its memory).

- Enter the 'Memory Card Formatting' submenu  with a short press of the Menu button (3).
- Select the 'YES' option to reset to format the memory card or 'NO' to return to the submenu with the UP (4) / DOWN (2) buttons.
- Confirm your selection with a short press of the Menu button (3).
- If the YES option has been selected, the message 'Format the Memory Card?' will appear together with options 'YES' and 'NO'. Select YES to format the memory card.
- The message 'Formatting memory card' means that formatting is in progress.
- The message 'Formatting completed' means that formatting is completed.
- If the NO option has been selected, formatting will be cancelled and the submenu will reappear.

Wi-Fi Settings  This option enables you to configure the device to operate on a Wi-Fi network.

Turn on/off Wi-Fi

- Press and hold the Menu button (3) to enter the main menu.
- Select the "Wi-Fi activation" option
- A short press of the Menu button (3) switches Wi-Fi on/off.

Setting a password  This function enables you to set a password to access the device from an external device. This password is used when linking an external device (e.g. a smartphone) to the device.





- Press the Menu button (3) to enter the 'Wi-Fi settings' submenu.
- The default password (12345678) will appear on the screen.
- Set your desired password with the UP (4) / DOWN (2) buttons. The UP (4) button increases the number and the DOWN (2) button reduces the numbers. Press the Menu button (3) to move through the digits.
- To save the password and exit the submenu, press and hold down the Menu button (3).

Setting Access Levels This sub-function enables you to configure the appropriate level of access to your device made available to the Stream Vision app.

Owner level. A Stream Vision user has full access to all the device's functions.

Guest level. A Stream Vision user is able to view video footage from the device only in real time.

Removal of Defective Pixels  When using the device, defective (broken) pixels may appear on the sensor: i.e. bright or dark points of constant brightness that are visible on the image. AXION thermal imagers offer the possibility of removing any defective pixels on the sensor programmatically, as well as to cancel any deletion.

- Open the submenu by pressing the Menu button (3).
- Select the icon  with a short press of the Menu button (3).
- A marker  will appear on the left side of the display.
- A magnifying glass will appear on the right side of the display – an enlarged image with a fixed cross  – that is required to facilitate a search for the defective pixel and to align the marker with it. There are horizontal and vertical directional arrows to move the marker  with the coordinates along the X and Y axes.
- Use the UP (4)/DOWN (2) buttons to move the marker to align its centre with the defective pixel.
- A short press of the Menu button (3) switches the marker direction from the horizontal to the vertical and vice versa.
- Using the UP (4) and DOWN (2) buttons, align the defective pixel with the fixed cross in the frame – the pixel should disappear.
- Delete the defective pixel with a short press of the On/Calibration ON button (5).
- Where a pixel has been successfully deleted, the word 'OK' will appear briefly on the screen.
- Then, by moving the marker across the display, you can delete the next defective tile.
- To exit the 'Delete defective pixels' function, press and hold down the Menu button (3).

Return all defective pixels previously disabled by the user to their original state:

- Open the submenu by pressing the Menu button (3).
- Select the icon  and press the Menu button (3).
- Select 'YES' if you want to return to the factory pixel map and 'NO' if you do not.
- Confirm your selection with a short press of the Menu button (3).

Attention! One or two pixels on the imager display in the form of black, bright white or coloured (blue or red) dots may appear. These are not a defect.

Return to
factory
'pixel map'

STATUS BAR

The status bar is located at the bottom of the display and displays information relating to the operational status of the device, including:

- Observation mode
- Calibration mode (when in automatic calibration mode with 3 seconds remaining until automatic calibration, a countdown timer will appear in place of the calibration icon).
- Current full magnification
- Microphone
- Wi-Fi connection
- USB connection (if the device is connected)
- Colour palette (displayed only when the Hot Black palette is installed)
- Current time
- Battery discharge level (when the device is powered by the rechargeable battery)
- External power supply indicator (when the device is powered from an external supply)



Note: when calibration is in progress, the display image freezes for the duration of the calibration

VIDEO RECORDING AND PHOTOGRAPHING AN OBSERVED IMAGE

AXION thermal imagers are equipped with a function for video recording and photographing an observed image onto the built-in memory card. It is recommended that the date and time be set before using the video recording and photographing function (see the corresponding menu items).

The built-in recording device operates in two modes:

VIDEO mode : Video recording of an image

- The device is in VIDEO mode as soon as it is turned on.





- An icon is displayed in the upper left corner  with the remaining recording time (in hh:mm format), for example,  5:12.
- Start video recording with a short press of the Down/REC button (2).
- Once video recording has begun, the icon  will disappear, with a REC icon appearing in its place and the record timer showing in MM:SS (minutes:seconds) format.
- Pause the video recording and resume recording with a short press of the Down/REC button (2).
- Stop the video recording by pressing and holding down the Down/REC button (2).
- Video files are stored in the built-in memory card after video recording has been turned off.
- To toggle between Video and Photo modes press and hold down the Down/REC button (2).

PHOTO mode : Photographing an image

- Switch to PHOTO mode with a long press of the Down/REC button (2).
- Take a photograph with a short press of the Down/REC button (2). The image freezes for 0.5 seconds and the image file is saved to the built-in memory card.





Notes: You can enter and work on the menu during video recording. Recorded videos and photographs are saved to the device's built-in memory card in the format: img_XXX.jpg (for photos); video_XXX.mp4 (for video). XXX - three-digit common file counter (for photos and video). The counter used in the naming of multimedia files is NOT reset.



Attention: The maximum duration of a video recording file is 5 minutes. After this time, the video will be recorded onto a new file. The number of files is limited by the capacity of the device's built-in memory. Regularly monitor the amount of free memory in the built-in memory card, transferring footage and photographs to other media to free up space on the memory card.

Wi-Fi FUNCTION

The device is equipped with wireless communication with external devices (computer, smartphone) via Wi-Fi.

- Turn on the wireless connection module in the menu. Wireless operation is displayed in the status bar in the following way:

Connection status	Status bar indication
Wi-Fi disconnected	
Wi-Fi enabled by the user	
Wi-Fi connection process in progress	
Wi-Fi turned on, no connection to the device	
Wi-Fi turned on, the device is connected	

- The device is recognised by an external device under the label 'AXION_XXXX', where XXXX are the four last digits of the serial number.
- After entering the password on an external device (for more detailed information of setting passwords, see the subsection entitled 'Wi-Fi setting' in the section 'Main Menu Functions' of the Instructions) and establishing a connection, the icon  in the status bar changes to .

STADIAMETRIC RANGEFINDER

Thermal imagers are fitted with a stadiametric rangefinder that enables the distance to an object to be defined where its size is known.

- The stadiametric rangefinder function is accessed by a short press of the Menu button (3) and selecting the icon .
- Bars will appear on the display to determine the distance, icons of three objects and digits of the estimated distance of these three objects.

There are three pre-set values for objects:

Hare – height 0.3 m

Boar – height 0.7 m

Deer – height 1.7 m

- Place the lower fixed cursor beneath the object and, with the UP (4) / DOWN (2) navigation buttons, move the upper horizontal cursor relative to the lower horizontal fixed cursor so that the object is positioned between the cursors. An automatic recalculation of the distance to the target occurs simultaneously with this movement.

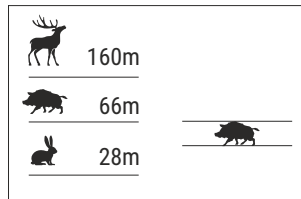

- If the distance is not determined within 10 seconds, the information disappears from the display.
- Go to the relevant item on the menu to select a unit of measurement (metres or yards).
- A distance value is rounded up or down before appearing on the display to 5 metres for longer distance readings and 1 metre for shorter distance readings.

⚡ DISPLAY OFF FUNCTION

This function disables the transfer of images to the display, reducing the intensity of its illumination to a minimum. This helps prevent inadvertent unmasking. The device will continue to function.

- When this function is in use, the device switches to standby mode, which allows it to be quickly turned off, if necessary.
- When the device is switched on, press and hold the ON button (5). The display will disappear and the message 'Display off!' will appear.
- To switch on the display, press the ON button (5) briefly.
- When the ON button (5) is held, the display will show 'Display off!' and a countdown. Then the device will turn off.

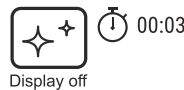

⚡ PiP FUNCTION

PiP (Picture in Picture) enables you to view a magnified digital zoom image in a separate 'window' simultaneously with the main image.

Enabling/disabling the PiP function:

- Press and hold the Menu button (3) to enter the main menu.
- Select the PiP Mode' option
- A short press of the Menu button (3) switches the mode on/off.
- Press and hold the Menu button (3) to exit the main menu.
- The enlarged image is displayed in a separate window using the full optical zoom value.
- To alter the zoom ratio in the PiP window, briefly press the UP button (4).
- The remaining image is displayed with the optical zoom value which corresponds to the value of the x1.0 coefficient.
- When the PiP is turned on, you can control the discrete and smooth zooms. In this instance, the full optical magnification value will appear only in the separate window.
- When PiP is turned off, the image is displayed with the optical zoom value set for the PiP mode.

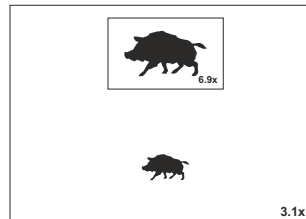

⚡ STREAM VISION

AXION thermal imagers support Stream Vision technology, which enables the transmission of an image in real time from the thermal imager to your smartphone or tablet via Wi-Fi.

Detailed instructions on the operation of Stream Vision technology can be found in a separate booklet or on the www.pulsar-vision.com website.

Note: the Stream Vision application allows you to update the firmware features of your thermal imager.

How to update instructions are as below:

1. Download free of charge Stream Vision App on Google Play or App Store. Scan the QR codes to download Stream Vision free of charge:



2. Connect your Pulsar device to your mobile device (smartphone or tablet).
3. Launch Stream Vision and go to section "My Devices".
4. Select your Pulsar device and press "Check Updates".

Important:

- if your Pulsar device is connected to phone, please turn on mobile data (GPRS/3G/4G) on your phone to download update;
 - if your Pulsar device is not connected to your phone but it's already in the "My Devices" section, you may use Wi-Fi to download update.
5. Wait for the update to download and install. Pulsar device will reboot and will be ready to operate.

⚡ USB CONNECTION

- Connect one end of the USB cable to the device's microUSB connector (8) and the other end to the port on your computer.
- Switch the device on by pressing the ON button (5) (the computer will not detect the device if it is turned off).
- The device is detected automatically by the computer and no installation of drivers is required.
- Two connection options will appear on the display:

Use as power

Use as memory card

- Select the connection option with the UP (4) / DOWN (2) buttons.
- A short press of the Menu button (3) confirms the selection.

Use as power

- When this option is selected, the computer is used by the device as an external power source. An icon will appear in the status bar . The device will continue to function, and all functions are available.
- The battery installed in the device will not be charged.
- When the USB is disconnected from the device when in Power mode, the device will continue to function on battery power, where present and sufficiently charged.

Use as memory card

- When this option is selected, the device will be recognised by the computer as a flash card. This option is designed for working with files that are stored in the device's memory; the device's functions are not accessible, and the device turns itself off.
- If a video was being recorded at the time of connection, the recording will cease and be saved.

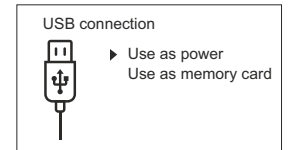

⚡ TECHNICAL INSPECTION

A technical inspection of the device is recommended before each use. Check:

- The external appearance of the device (there should be no cracks in the casing).
- The condition of the lens and eyepiece (there should be no cracks, greasy spots, dirt or other deposits).
- The condition of the rechargeable battery (this should be charged) and the electrical contacts (there should be no presence of salts or oxidation).
- The controls should be in working order.

⚡ MAINTENANCE

- Maintenance should be carried out at least twice a year and consist of the following actions.
- Wipe the external surfaces of metal and plastic parts free of dust and dirt with a cotton cloth. Silicone grease may be used for this.
- Clean the electrical contacts of the battery and battery slot on the unit using a non-greasy organic solvent.
- Check the glass surfaces of the eyepiece and the lens. If necessary, remove dust and sand from the lenses (preferably using a non-contact method). Cleaning of the external surfaces of the optics should be done with substances designed specially for this purpose.

⚡ TROUBLESHOOTING

This table lists all the problems that may arise when operating the device. Carry out the recommended checks and repairs in the order shown in the table. If a defect should occur that is not listed in the table, or if it is impossible to repair the defect yourself, the device should be returned for repair.

Malfunction	Possible reason	Correction
Thermal imager does not power up.	Battery completely discharged.	Charge the battery.
Does not operate from external power source.	USB cable damaged.	Replace USB cable.
	External power source discharged.	Charge external power source (if necessary).
Image is unclear, with vertical lines and uneven background.	Calibration required.	Perform image calibration according to Section 8 'Operation' of the Instructions.
Image is too dark.	Low brightness or contrast level set.	Adjust brightness or contrast.
Coloured lines appeared on display or image has disappeared.	The device was exposed to static electricity during operation.	After exposure to static electricity, the device may either reboot automatically, or require turning off and on again.
Poor image quality / reduced detection distances.	These problems may occur during observation in difficult weather conditions (snow, rain, fog etc.).	
Smartphone or tablet cannot be connected to the device.	Device password has been changed.	Delete the network and reconnect using the device password.
	The device is in an area with a large number of Wi-Fi networks that may cause interference.	To ensure stable Wi-Fi operation, relocate the device to an area with fewer Wi-Fi networks, or into an area with none.
Wi-Fi signal non-existent or interrupted.	Smartphone or tablet is out of range of a strong Wi-Fi signal. There are obstacles between the device and the receiver (e.g. concrete walls).	Relocate smartphone or tablet into direct line of sight of the Wi-Fi signal.
When used in low temperature conditions, image quality of the surroundings is worse than in positive temperature conditions.	In positive temperature conditions, objects being observed (surroundings and background) heat up differently because of thermal conductivity, thereby generating a high temperature contrast. Accordingly, image quality produced by the device will be higher. In low-temperature conditions, objects being observed (background) do, as a rule, cool down to roughly the same temperature, because of which temperature contrast is substantially reduced and image quality (detail) is poorer. This is a feature of thermal imaging devices.	

Repair of the device is possible within 5 years.

By following the link below you can find answers to the most frequently asked questions about thermal imaging <https://www.pulsar-nv.com/glo/support/faq/79>



Environment protection first!
Your appliance contains valuable material which can be recovered or recycled.
Leave it at a local civic waste collection point.



Attention! AXION thermal imagers require a licence when exported outside your country.

Electromagnetic compatibility.

This product complies with the requirements of European standard EN 55032: 2015, Class A.

Caution: Operating this product in a residential area may cause radio interference.

⚡ SPECIFICATIONS

SKU	77423
Modèle AXION	XM30S
Microbolomètre	
Type	Non refroidi
Résolution (pixels)	320x240
Fréquence de rafraîchissement d'image (Hz)	50
Taille pixels (microns)	12
Spécifications optiques	
Grossissement optique (x)	4,5
Zoom numérique continu (x)	4,5-18
Zoom numérique (x)	2/4
Ouverture relative (D/f)	1,2
Distance minimum de mise au point (m)	3
Diamètre pupille de sortie (mm)	3,5
Angle du champ de vision (horizontal), degrés	7,3x5,5
Angle du champ de vision, mètres à 100 m	12,8
Distance de mise au point de l'oculaire (dioptries)	±5
Distance de détection (m)*	1300
Affichage	
Type	AMOLED
Résolution (pixels)	1024x768
Spécifications opérationnelles	
Tension d'alimentation extérieure	3 – 4,3 V
Type de batterie	Bloc batterie Li-Ion APS3
Capacité	3200 mAh
Tension de sortie nominale	DC 3,7 V
Alimentation extérieure	5 V (USB)
La durée de charge de la batterie en heures (à 22°C)	4
Code IP (IEC60529) degré de protection	IPX7
Compatibilité Stream Vision	Oui
Plage de températures d'utilisation	-25°C ... +40°C
Dimensions (mm)	143x41x69
Poids sans batteries (kg)	0,25
Enregistreur vidéo	
Résolution vidéo/photo (pixels)	1024x768
Format vidéo/photo	.mp4/.jpg
Capacité de mémoire incorporée	650 min vidéo ou > 100 000 images
Voie Wi-Fi	
Fréquence	2,4 Ghz
Standard	802.11 b/g

* pour un animal, comme un chevreuil

Des améliorations peuvent être apportées à la conception et au logiciel de ce produit pour améliorer ses fonctionnalités pour l'utilisateur.

Une version mise à jour du mode d'emploi peut être obtenue sur le site web www.pulsar-vision.com

⚡ EMBALLAGE DE LIVRAISON

- Imageur thermique AXION
- Batterie rechargeable APS3
- APS chargeur de batterie avec alimentation secteur
- Câble USB
- Caisse
- Dragonne
- Manuel d'utilisation
- Chiffon pour nettoyer l'optique
- Carte de garantie

⚡ DESCRIPTION

Les monoculaires d'imagerie thermique à matrice IR (microbolomètre) AXION sont représentés par plusieurs modèles qui diffèrent par le grossissement et le diamètre de lentille. Ces appareils sont conçus pour être utilisés à la fois de nuit et de jour dans des conditions météo difficiles (brouillard, smog, pluie), ainsi qu'aux endroits avec présence d'obstacles empêchant la détection d'une cible (branches, herbes hautes, arbustes denses, etc.). A la différence des dispositifs de vision de nuit utilisant des convertisseurs électro-optiques, les monoculaires de vision thermique n'ont pas besoin d'une source de lumière externe et résistent aux effets d'une lumière brillante.

Les monoculaires AXION peuvent être utilisés pour la chasse de nuit, l'observation et l'orientation sur le terrain, et également pour effectuer des opérations de sauvetage.

⚡ CARACTERISTIQUES PARTICULIERES

- Taille de pixel du microbolomètre de 12 microns
- Ecran AMOLED haute résolution
- Léger et compact
- Conception fonctionnelle et ergonomique
- Interface utilisateur conviviale
- Observation dans huit modes de couleur
- Trois modes de calibration (manuel, semi-automatique et automatique)
- Détection à grande distance
- Grossissement important
- Quatre modes d'observation: Forêt, Montagnes, Identification, Utilisation.
- Télémètre stadiométrique
- Fonction extinction de l'écran
- Fonction correction des pixels
- Logiciel évolutif
- Large gamme de températures de fonctionnement (-25 °C – +40 °C)
- Parfaitement étanche à l'eau (indice de protection IPX7)
- **Enregistrement vidéo/audio**
- Enregistreur vidéo incorporé
- Intégration avec les appareils iOS et Android
- Wi-Fi Smartphone télécommande et surveillance
- YouTube Diffusion en direct et enregistrement direct sur Internet via un smartphone et l'application Stream Vision.

Bloc batterie

- Bloc batterie Li-ion APS3 à remplacement rapide
- Option de chargement USB

COMPOSANTS ET COMMANDES

1. Bague de réglage de dioptrie d'oculaire
2. Bouton flèche vers le bas/enregistrement ▽
3. Bouton Menu ☰
4. Bouton flèche vers le haut/zoom △
5. Bouton allumage/étalonnage ☉
6. Bague de mise au point de l'objectif
7. Couvercle de lentille
8. Connecteur MicroUSB
9. Bouton de déverrouillage de batterie

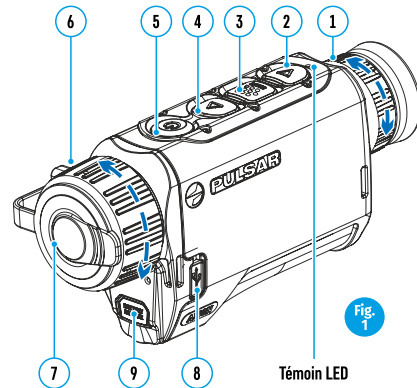

Témoin LED affichant l'état actuel de l'appareil :

Témoin LED	Mode opératoire
●	L'appareil est allumé.
★	Appareil allumé/enregistrement vidéo
●	Appareil allumé/charge batterie <10%
★	Appareil allumé/enregistrement vidéo/charge batterie <10%

Pour la meilleure visibilité lors de l'utilisation des lunettes de correction ou des lunettes de protection, il est recommandé de replier le bord extérieur de l'oculaire élastique.

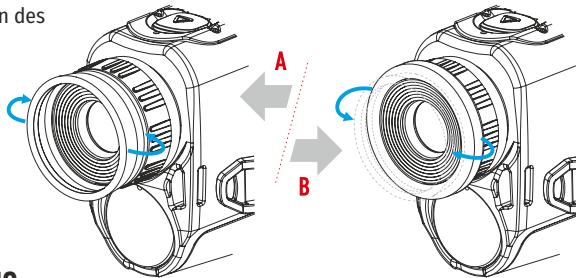

FONCTIONNEMENT DES BOUTONS

	État de l'appareil/ mode opératoire actuel	Premier appui court	Appui court suivant	Appui long
Bouton ON ⏻	L'appareil est éteint.	Allumez l'appareil	Calibration de la lunette	Allumez l'appareil
	Extinction de l'affichage	Allumez l'écran	Calibration de la lunette	Eteignez l'appareil
	Appareil allumé, menu rapide, menu principal	Calibration de la lunette		Ecran éteint/appareil éteint
Bouton flèche vers le haut/zoom △	L'appareil est allumé.	Modes opératoires		Changez le grossissement (zoom)
	Menu rapide	Augmenter le paramètre		Augmenter le paramètre
	Menu principal	Navigation vers le haut, à droite		Navigation vers le haut, à droite
Bouton Menu ☰	L'appareil est allumé.	Lancez le menu rapide		Lancez le menu principal
	Menu rapide	Navigation vers le haut		Quittez le menu rapide.
	Menu principal	Confirmez la valeur, entrez les options de menu		Quittez les options de menu, quittez le menu principal
Bouton flèche vers le bas/enregistrement ▽	appareil allumé/mode vidéo	Démarrer l'enregistrement vidéo	Pause	Basculez entre les modes vidéo/photo.
	appareil allumé/mode vidéo/enregistrement	Pause	Démarrer l'enregistrement vidéo	Arrêt de l'enregistrement vidéo
	appareil allumé/mode photo	Photographie		Basculez entre les modes vidéo/photo.
	Menu rapide	Diminuer le paramètre		Diminuer le paramètre
	Menu principal	Navigation vers le bas, à gauche		Navigation vers le bas, à gauche

UTILISATION DE LA BATTERIE RECHARGEABLE

Les imageurs thermiques AXION sont livrés avec un bloc batterie ion-lithium APS3 rechargeable. La batterie doit être chargée avant la première utilisation.

Recharge de la batterie

Option 1:

- Installez la batterie (10) dans son logement sur le boîtier de l'instrument (14) en alignant les icônes pour former un "point" sur l'appareil et la batterie.
- Connectez un câble USB (15) au connecteur microUSB (8) sur l'appareil.
- Connectez l'autre extrémité du câble USB (15) au chargeur par alimentation secteur (16) ou à une prise femelle USB connectée à une autre source d'alimentation avec une tension nominale de sortie de 5V ou moins.
- Connectez le chargeur secteur (16) à l'alimentation électrique du secteur.

Note: Le PB8I Power Bank peut servir ce chargeur.

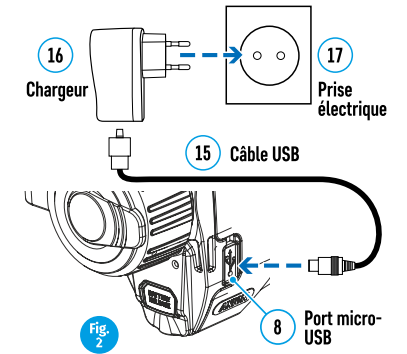

Option 2:

- Insérez la batterie rechargeable (10) fournie avec votre appareil, ou achetée séparément, le long du rail de guidage dans l'emplacement du chargeur APS (11).
- Le point A sur la batterie et le point B sur le chargeur doivent être alignés.
- Deux batteries peuvent être chargées simultanément – un second emplacement est prévu pour cela.
- Raccordez la microUSB fiche mâle du câble USB (15) à la prise femelle (12) du chargeur secteur (11).
- Raccordez la seconde fiche sur le câble USB (15) au connecteur USB sur le chargeur (16). Branchez l'appareil dans une prise électrique 100 – 240 V (17).
- L'indicateur à LED (13) s'allumera etat de charge de la batterie (voir tableau).

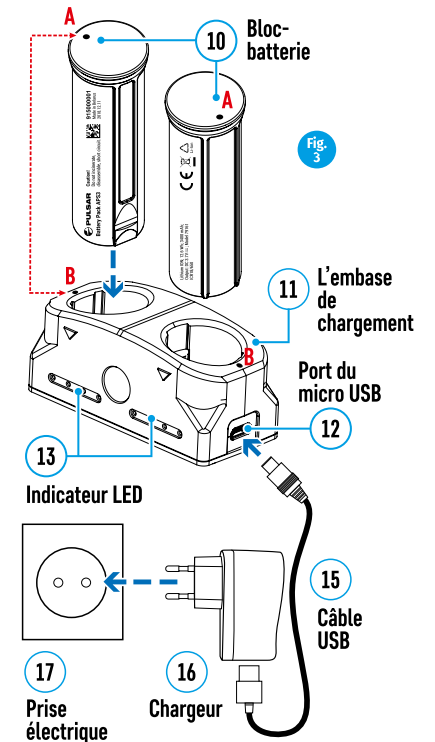

État de charge de la batterie (voir tableau).

Témoin LED*	État de charge de la batterie
•	Charge de la batterie de 0 à 10%. Chargeur non raccordé à l'alimentation secteur.
☀	Charge de la batterie de 0 à 10%. Chargeur raccordé à l'alimentation secteur.
•••••	Batterie défectueuse. La batterie ne doit pas être utilisée.
•	Charge de la batterie entre 10% et 20%
••	Charge de la batterie entre 20% et 60%
•••	Charge de la batterie entre 60% et 95%
••••	Batterie complètement chargée. Peut être débranchée du chargeur.

* Le témoin LED affiche le niveau actuel de charge de la batterie pendant 30 secondes lorsque le chargeur APS n'est pas branché. Lorsque l'alimentation est connectée, l'écran affiche l'état actuel de la batterie en permanence, de plus les témoins LED clignotent pour indiquer que la batterie est en cours de charge.

Installation

• Insérez la batterie (10) dans l'emplacement attribué sur le boîtier de l'appareil (14), en alignant les images sur l'instrument et la batterie.

• Lorsqu'elle est bien installée, la batterie se verrouille dans l'emplacement à l'aide d'un clip spécial.

• Pour retirer la batterie, appuyez sur le bouton de déverrouillage de la batterie (9).

Mesures de sécurité

• Pour recharger, utilisez toujours le chargeur fourni avec votre appareil optique. L'utilisation d'un chargeur différent peut causer des dommages irréparables à la batterie ou au chargeur et peut provoquer l'inflammation de la batterie.

• Après un stockage de longue durée, la batterie doit être partiellement chargée – elle ne doit pas être chargée au maximum ou complètement déchargée.

• Ne chargez pas la batterie immédiatement après l'avoir transférée d'une atmosphère froide à une atmosphère chaude. Attendez 30-40 minutes pour que la batterie se réchauffe.

• Ne laissez pas une batterie sans surveillance pendant sa charge.

• N'utilisez pas le chargeur s'il a été modifié ou endommagé.

• La batterie doit être chargée à une température comprise entre 0°C et +45°C, sinon sa durée de vie sera considérablement réduite.

• Ne laissez pas un chargeur avec une batterie connectée à l'alimentation secteur pendant plus de 24 heures après une recharge complète.

• N'exposez pas la batterie à des températures élevées ou à une flamme nue.

• La batterie ne doit pas être utilisée en immersion dans l'eau.

• La connexion d'appareils tiers avec une consommation électrique supérieure à celle autorisée n'est pas recommandée.

• La batterie est équipée d'un système de protection contre les courts-circuits. Cependant, il faut éviter les situations pouvant provoquer un court-circuit.

• Ne pas démonter ni déformer la batterie.

• Ne soumettez pas la batterie à des chocs ou à des chutes.

• Lorsque la batterie est utilisée à une température en dessous de zéro, sa capacité diminuera. Ceci est normal et n'indique pas un défaut.

• N'utilisez pas la batterie à des températures supérieures à celles indiquées dans le tableau – ceci pourrait diminuer la durée de vie de la batterie.

• Rangez les batteries hors de portée des enfants.

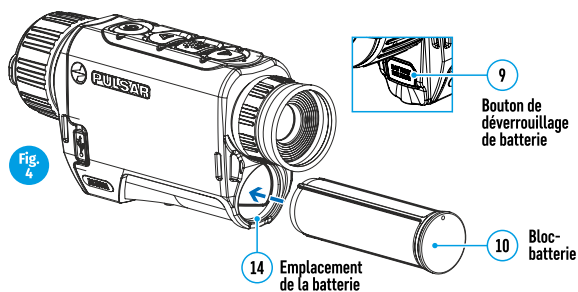

ALIMENTATION EXTÉRIEURE

L'alimentation doit provenir d'une source externe, comme un chargeur 5V.

- Raccordez l'alimentation externe au port USB (8) de l'appareil.
- L'appareil basculera sur l'alimentation externe pendant la recharge progressive de la batterie APS3.
- Une icône de batterie apparaîtra sur l'écran en indiquant sa charge en pourcentage.
- Si l'appareil fonctionne sur une alimentation externe et si la batterie APS3 n'est pas connectée, une icône est affichée .
- Lorsque l'alimentation externe est déconnectée, l'appareil passe sur l'alimentation interne sans s'éteindre.

Attention! Chargement des batteries Power Bank APS3 à des températures de l'air inférieures à 0 °C peut réduire la durée de vie des batteries. Lorsque vous utilisez une alimentation externe, connectez la Power Bank à la lunette de visée allumée, qui a fonctionné pendant plusieurs minutes.

FONCTIONNEMENT

ATTENTION ! L'objectif de l'appareil ne doit pas être dirigé sur une source d'énergie intense, telle que des appareils émettant un rayon laser et telle que le soleil. Ceci peut endommager les composants électroniques dans l'appareil. Les dommages causés par le non-respect des directives d'utilisation ne sont pas couverts par la garantie.

Allumage de l'appareil et réglage de l'image

- Retirez le couvercle de lentille (7). Fixez le couvercle sur la sangle à l'aide de l'aimant intégré dans le couvercle.
- Allumez l'appareil en appuyant sur le bouton ON (5).
- Réglez la résolution des icônes sur l'écran en faisant tourner la bague de réglage dioptrique sur l'oculaire (1). A l'avenir, il ne sera pas nécessaire de faire tourner la bague de réglage dioptrique de l'oculaire, quelles que soient la distance et les autres conditions.
- Pour mettre au point sur l'objet observé, faites tourner la bague de mise au point (6).
- Le réglage de la luminosité et du contraste sur l'écran, ainsi que le réglage du zoom numérique continu sont décrits dans la section FONCTIONS DU MENU D'ACCES RAPIDE.
- Éteignez l'appareil après utilisation en appuyant longuement sur le bouton ON (5).

CALIBRATION DU CAPTEUR

La calibration permet d'égaliser la température de fond du microbolomètre et de supprimer les défauts dans l'image (tels que les lignes verticales, les images fantômes, etc.).

Il y a trois modes de calibration : manuel (M), semi-automatique (SA) et automatique (A).

Sélectionnez le mode requis dans la section CALIBRATION du menu .

- **Mode M** (manuel). Fixez le couvercle de lentille et appuyez brièvement sur le bouton ON (5). À la fin de la calibration, enlevez le couvercle de l'objectif.
- **Mode SA** (semi-automatique). La calibration est activée en appuyant rapidement sur le bouton ON (5). Il n'est pas nécessaire de fixer le couvercle de l'objectif (le capteur est fermé par un obturateur interne).
- **Mode A** (automatique). L'appareil est calibré de manière autonome, selon l'algorithme logiciel. Il n'est pas nécessaire de fixer le couvercle de l'objectif (le capteur est fermé par un obturateur interne). Dans ce mode, l'appareil peut être calibré par l'utilisateur à l'aide du bouton ON (5).

ZOOM NUMÉRIQUE DISCRET

La fonctionnalité de l'appareil permet d'augmenter rapidement son grossissement de base (voir le tableau des propriétés techniques dans la ligne Zoom numérique) par un facteur de 2 ou 4. Réglez le zoom numérique en appuyant sur le bouton flèche vers le bas (2).

FONCTIONS DU MENU D'ACCES RAPIDE

Les paramètres de base (réglage de la luminosité et du contraste, utilisation du zoom numérique continu et télémètre stadiamétrique) sont modifiés via le menu Quick Access (accès rapide).

- Lancez le menu en appuyant rapidement sur le bouton Menu (3).
- Un appui court sur le bouton Menu (3) permet de basculer entre les fonctions.

Luminosité – en appuyant sur les boutons flèche vers le haut (4) et flèche vers le bas (2) et en modifiant la luminosité de l'écran entre 0 et 20.

Contraste – en appuyant sur les boutons flèche vers le haut (4) et flèche vers le bas (2) et en changeant le contraste de l'écran entre 0 et 20.

Zoom numérique continu – en appuyant sur les boutons flèche vers le haut (4) et flèche vers le bas (2) et en modifiant la valeur du zoom numérique entre 1,0 et 4,0. L'incrément du zoom numérique est 0,1.

Pour quitter le menu, appuyez et maintenez enfoncé le bouton Menu (3), ou attendez 10 secondes pour la sélection automatique.

Le facteur de zoom numérique continu initial affiché est égal à x1,0 si le zoom discret est inactif, x2,0 s'il est 2x, et x4,0 s'il est 4x.

Télémetre stadiométrique – Appuyez sur les boutons flèche vers le haut (4) et flèche vers le bas (2) pour modifier la position des repères permettant de déterminer la distance de l'objet observé (voir la Section 16 pour plus d'informations sur le télémetre).

Mode de base – vous permet de sélectionner l'un des trois modes comme base pour le mode d'utilisation.

FONCTIONS DU MENU PRINCIPAL

- Lancez le menu en appuyant rapidement sur le bouton Menu (3).
- Appuyez sur les boutons flèche vers le haut (4) et flèche vers le bas (2) pour parcourir les fonctions du menu.
- La navigation dans le menu utilise le défilement. Lorsque la dernière option sur le premier onglet est atteinte, la navigation se déplace sur la première option du second onglet.
- Un appui court sur le bouton Menu (3) ouvre une option du menu.
- Pour quitter le menu, appuyez et maintenez enfoncé le bouton Menu (3),
- La sortie automatique du menu se produit après 10 secondes d'inactivité.
- À la sortie du menu, l'emplacement du curseur (▶) n'est mémorisé que pendant la durée de la séance de travail (c'est-à-dire jusqu'à ce que l'appareil soit éteint). La fois suivante, lorsque l'appareil est allumé et que l'on accède au menu, le curseur se placera sur la première option du menu.

Vue générale du menu :

Onglet 1

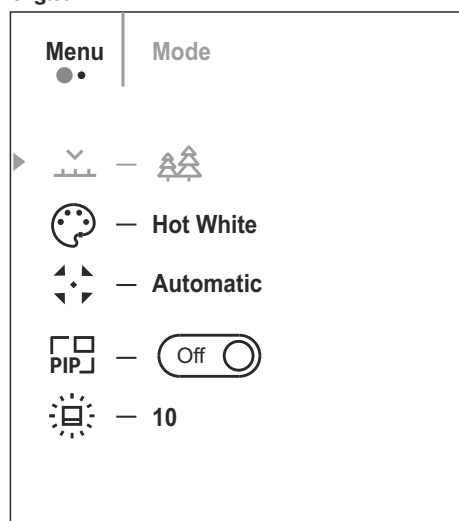

Onglet 2

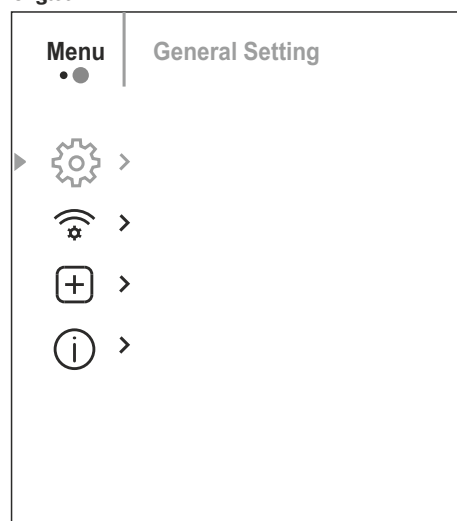

Composition et description du menu

Mode



Sélection du mode d'observation. L'imageur thermique a quatre modes de fonctionnement automatique. Chacun de ces modes comporte une combinaison optimale de paramètres (luminosité, contraste, intensité, etc.) pour obtenir la qualité d'image optimale dans toutes les conditions d'observation.

Option 1:

- Appuyez brièvement sur le bouton UP (4) pour passer en mode de observation.

Option 2:

- Appuyez et maintenez enfoncé le bouton Menu (3) pour lancer le menu.
- Sélectionnez l'option "Mode".
- Un appui court sur le bouton Menu (3) ouvre le menu.
- Sélectionnez l'un des réglages décrits ci-dessous à l'aide des boutons flèche vers le haut (4) et flèche vers le bas (2).
- Un appui court sur le bouton Menu (3) confirme la sélection.

Montagnes – Mode contraste élevé C'est le mode optimal pour observer la faune sur un fond de rochers et de sol dans une région montagneuse.

Forêt – Mode à faible contraste C'est le mode optimal pour observer la faune sur un fond de végétation.

Identification – Mode universel pouvant être appliqué sous diverses conditions d'observation.

Utilization – Vous permet de configurer et de sauvegarder des paramètres de luminosité et de contraste personnalisés, ainsi que l'un des trois modes de base.

Modes de couleurs



Sélection de palette de couleurs Le principal mode d'affichage pour une image observée est le mode "White Hot" (blanc chaud). L'option du menu "Modes de couleurs" vous permet de sélectionner une autre palette :

- Appuyez et maintenez enfoncé le bouton Menu (3) pour lancer le menu.
- Sélectionnez l'option "Modes de couleurs".
- Un appui court sur le bouton Menu (3) ouvre le menu.
- Sélectionnez l'une des palettes décrites ci-dessous à l'aide des boutons flèche vers le haut (4) et flèche vers le bas (2).
- Un appui court sur le bouton Menu (3) confirme la sélection.

White hot (Blanc chaud). Une palette de noir et blanc (température froide correspondant au noir et température chaude au blanc).

Black hot (Noir chaud). Une palette de noir et blanc (température froide correspondant au blanc et température chaude au noir).

Red hot (Rouge chaud).

Red monochrome (Rouge monochrome).

Rainbow (Arc-en-ciel).

Ultramarine (Outremer).

Violet.

Sépia.

Mode - Calibrage



Sélection du mode de calibration Il y a trois modes de calibration : manuel, semi-automatique et automatique.



- Appuyez et maintenez enfoncé le bouton Menu (3) pour lancer le menu.
- Sélectionnez l'option "Mode - Calibrage".
- Un appui court sur le bouton Menu (3) ouvre le sous-menu.
- Sélectionnez l'un des modes de calibration décrits ci-dessous à l'aide des boutons flèche vers le haut (4) / flèche vers le bas (2).
- Un appui court sur le bouton Menu (3) confirme la sélection.



Automatique (A). Les exigences de calibration en mode automatique sont déterminées par programme, la calibration étant démarrée automatiquement.

Semi-automatique (SA). L'utilisateur définit les exigences de calibration de façon indépendante (en fonction de l'image observée).



Manuel (M). Calibration manuelle. Fermez le couvercle de lentille avant de commencer la calibration.



Microphone 	<p>Microphone activer / désactiver</p> <p>Cet élément vous permet d'activer (ou de désactiver) le microphone pour l'enregistrement du son pendant l'enregistrement vidéo.</p> <ul style="list-style-type: none"> • Maintenez le bouton Menu (3) enfoncé pour accéder au menu. • Sélectionnez l'élément de menu «Microphone». • Appuyez brièvement sur le bouton Menu (3) pour activer / désactiver le microphone.
--	--



Mode PiP 	<p>Sélection du mode Picture in Picture (image dans image)</p> <ul style="list-style-type: none"> • Appuyez et maintenez enfoncé le bouton Menu (3) pour lancer le menu. • Sélectionnez l'option  "Mode PiP". • Un appui court sur le bouton Menu (3) active/désactive le mode (on/off).
--	--



Luminosité graphique 	<p>Réglage de la luminosité de l'icône.</p> <ul style="list-style-type: none"> • Appuyez et maintenez enfoncé le bouton Menu (3) pour lancer le menu. • Sélectionnez l'option  «Luminosité graphique ». • Un appui court sur le bouton Menu (3) ouvre le sous-menu. • Sélectionnez la luminosité des pictogrammes à l'aide des boutons flèche vers le haut (4) / flèche vers le bas (2). • Un appui court sur le bouton Menu (3) confirme la sélection.
--	---



Configurations générales . Cette option du menu vous permet de programmer les paramètres suivants.

Langue 	<p>Choisir la langue</p> <ul style="list-style-type: none"> • Lancez le sous-menu  "Langue" en appuyant rapidement sur le bouton Menu (3). • Sélectionnez l'une des langues d'interface disponibles (anglais, français, allemand, espagnol ou russe) à l'aide des boutons flèche vers le haut (4) / flèche vers le bas (2). • Confirmez votre sélection en appuyant rapidement sur le bouton Menu(3). • Pour enregistrer votre choix et quitter le sous-menu, appuyez et maintenez enfoncé le bouton Menu (3).
--	---

Date 	<p>Réglage de la date</p> <ul style="list-style-type: none"> • Lancez le sous-menu  "Date" en appuyant rapidement sur le bouton Menu (3). La date apparaît sous le format jj/mm/aaaa. • Réglez l'année, le mois et le jour souhaités à l'aide des boutons flèche vers le haut (4) / flèche vers le bas (2). Appuyez sur le bouton Menu (3) pour parcourir les chiffres. • Pour sauvegarder la date choisie et pour quitter le sous-menu, appuyez et maintenez enfoncé le bouton Menu (3).
--	---



Heure 	<p>Réglage de l'heure</p> <ul style="list-style-type: none"> • Lancez le sous-menu  "Heure" en appuyant rapidement sur le bouton Menu (3). • Sélectionnez le format de l'heure (sur 24 heures ou AM/PM) à l'aide des boutons flèche vers le haut (4) / flèche vers le bas (2). • Appuyez sur le bouton Menu (3) pour passer au réglage de l'heure. • Réglez l'heure en appuyant sur les boutons flèche vers le haut (4) / flèche vers le bas (2). • Appuyez sur le bouton Menu (3) pour passer au réglage des minutes. • Réglez les minutes en appuyant sur les boutons flèche vers le haut (4) / flèche vers le bas (2). • Pour sauvegarder l'heure choisie et pour quitter le sous-menu, appuyez et maintenez enfoncé le bouton Menu (3).
---	---

Unités de mesure 	<p>Sélection d'une unité de mesure</p> <ul style="list-style-type: none"> • Lancez le sous-menu "Unités de mesure"  en appuyant rapidement sur le bouton Menu (3). • Réglez l'unité de mesure (mètres ou yards) en appuyant sur les boutons flèche vers le haut (4) / flèche vers le bas (2); puis appuyez sur le bouton Menu (3). • Le retour au sous-menu s'effectue automatiquement.
--	---

Paramètres par défaut 	<p>Rétablissement des paramètres usine</p> <ul style="list-style-type: none"> • Lancez le sous-menu "Default Settings" (paramètres par défaut)  en appuyant rapidement sur le bouton Menu (3). • Sélectionnez l'option "YES" pour rétablir les paramètres usine ou sur "NO" pour les annuler à l'aide des boutons flèche vers le haut (4) / flèche vers le bas (2). • Confirmez votre sélection en appuyant rapidement sur le bouton Menu(3). • Si l'option YES a été sélectionnée, le message "Do you want to return to default settings?" (voulez-vous revenir aux paramètres par défaut ?) apparaîtra avec les options YES et NO. Sélectionnez YES pour formater la carte mémoire. • Si l'option NO a été sélectionnée, le formatage sera annulé et le sous-menu s'affichera à nouveau.
---	--

Les paramètres suivants seront rétablis sur leur valeur fixée en usine avant d'être initialisés par l'utilisateur : **Mode opératoire** – vidéo. **Mode** – forêt. **Mode calibration** – automatique. **Langue** – Anglais. **Wi-Fi** – éteint (mot de passe par défaut). **Grossissement** – valeur d'origine. **PiP** – éteint. **Palette de couleurs** – White hot (Blanc chaud). **Unité de mesure** – mètres.

Note : Lors du rétablissement des paramètres usine, les réglages de date/heure et la carte des pixels de l'utilisateur sont sauvegardés.

Formatage 	<p>Formatage de la carte mémoire. Cette fonction permet de sauvegarder la carte de l'appareil (carte mémoire) (tous les fichiers seront supprimés de sa mémoire).</p> <ul style="list-style-type: none"> • Lancez le sous-menu "Formatage"  en appuyant rapidement sur le bouton Menu (3). • Sélectionnez l'option "YES" pour formater la carte mémoire ou sur "NO" pour revenir au sous-menu à l'aide des boutons flèche vers le haut (4) / flèche vers le bas (2). • Confirmez votre sélection en appuyant rapidement sur le bouton Menu(3). • Si l'option YES a été sélectionnée, le message "Voulez-vous formater la carte mémoire?" apparaîtra avec les options YES et NO. Sélectionnez YES pour formater la carte mémoire. • Le message "Formatage de la carte mémoire" indique que le formatage est en cours. • Le message "Formatage terminé" indique que le formatage est terminé. • Si l'option NO a été sélectionnée, le formatage sera annulé et le sous-menu s'affichera à nouveau.
---	--

Paramétrages Wi-Fi 	<p>Cette option vous permet de configurer l'appareil pour le faire fonctionner sur un réseau Wi-Fi.</p> <p>Activer / désactiver Wi-Fi</p> <ul style="list-style-type: none"> • Maintenez le bouton Menu (3) enfoncé pour accéder au menu. • Sélectionnez l'élément de menu «Activation de Wi-Fi». • Appuyez brièvement sur le bouton Menu (3) pour activer / désactiver le Wi-Fi.
---	---

Configuration de mot de passe 	<p>Cette fonction vous permet de définir un mot de passe pour accéder à l'appareil à partir d'un périphérique extérieur. Ce mot de passe est utilisé au moment du raccordement d'un périphérique extérieur (par exemple un smartphone) à l'appareil.</p> <ul style="list-style-type: none"> • Appuyez sur le bouton Menu (3) pour lancer le sous-menu "Configuration de mot de passe". • Le mot de passe par défaut (12345678) apparaîtra sur l'écran. • Initialisez votre mot de passe souhaité à l'aide des boutons flèche vers le haut (4) / flèche vers le bas (2). Le bouton flèche vers le haut (4) augmente le nombre et le bouton flèche vers le bas (2) le diminue. Appuyez sur le bouton Menu (3) pour parcourir les chiffres. • Pour sauvegarder le mot de passe et quitter le sous-menu, appuyez et maintenez enfoncé le bouton Menu (3).
---	---

Configuration d'accès

- Cette sous-fonction vous permet de configurer le niveau approprié d'accès à votre appareil, rendu disponible sur l'application Stream Vision.
- Niveau Propriétaire. Un utilisateur de Stream Vision a un accès complet à toutes les fonctions de l'appareil.
- Niveau Invité. Un utilisateur de Stream Vision peut afficher les vidéos de l'appareil uniquement en temps réel.

Traitement de pixels morts



Lors de l'utilisation de l'appareil, les pixels défectueux (cassés) peuvent apparaître sur le capteur par des points brillants ou sombres de luminosité constante qui sont visibles sur l'image. Les imageurs thermiques AXION permettent de supprimer les pixels défectueux sur le capteur par programme et permettent aussi d'annuler une suppression.

- Lancez le sous-menu en appuyant sur le bouton Menu (3).
- Sélectionnez l'icône  en appuyant rapidement sur le bouton Menu (3).
- Un marqueur apparaîtra à gauche de l'écran.
- Une loupe apparaîtra à droite de l'écran – une image agrandie avec une croix fixe \times – qui est nécessaire pour faciliter une recherche des pixels défectueux et pour aligner le marqueur avec. Il y a des flèches de direction horizontale et verticale pour déplacer le marqueur avec les coordonnées le long des axes X et Y.
- Utilisez les boutons flèche vers le haut (4) / flèche vers le bas (2) pour déplacer le marqueur afin d'aligner son centre avec le pixel défectueux.
- Un appui court du bouton Menu (3) commute la direction du marqueur de l'horizontale à la verticale et vice-versa.
- A l'aide des boutons flèche vers le haut (4) / flèche vers le bas (2), alignez le pixel défectueux avec la croix fixe dans le cadre – le pixel doit disparaître.
- Supprimez le pixel défectueux en appuyant rapidement sur le bouton ON On/Calibration.
- Lorsqu'un pixel a été supprimé avec succès, le mot "OK" s'affiche brièvement sur l'écran.
- Ensuite, en déplaçant le marqueur sur l'écran, vous pouvez supprimer le prochain pixel défectueux.
- Pour quitter la fonction "Suppression des pixels défectueux", appuyez et maintenez enfoncé le bouton Menu (3).

Remise aux données de source



Ramenez tous les pixels défectueux précédemment supprimés par l'utilisateur à leur état d'origine :

- Lancez le sous-menu en appuyant sur le bouton Menu (3).
- Sélectionnez l'icône  et appuyez sur le bouton Menu (3).
- Sélectionnez "YES" si vous voulez rétablir la carte de pixels créée en usine et sur "NO" si vous ne voulez pas.
- Confirmez votre sélection en appuyant rapidement sur le bouton Menu(3).

Attention ! Un ou deux pixels sur l'écran de l'imageur, sous la forme de points noirs, brillants blancs ou colorés (bleu ou rouge) peuvent apparaître. Ce ne sont pas des défauts.

BARRE D'ÉTAT

La barre d'état se trouve en bas de l'écran et elle affiche des informations concernant l'état opératoire de la lunette, incluant :

- Mode d'observation
- Mode calibration (en mode calibration automatique, 3 secondes avant la calibration automatique, un temporisateur à rebours apparaîtra à la place de l'icône calibration).
- Grossissement maximum actuel
- Microphone
- Connexion Wi-Fi
- Connexion USB (si la lunette est connectée)
- Palette de couleurs (affichée uniquement lorsque la palette Hot Black ("chaud noir") est installée).

- Heure actuelle
- Niveau de décharge de la batterie (lorsque la lunette est alimentée par le bloc batterie rechargeable)
- Témoin d'alimentation extérieure (lorsque la lunette est alimentée par une alimentation extérieure)

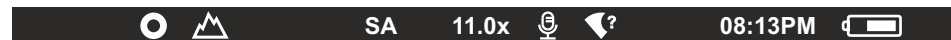





Note : Lorsque la calibration est en cours, l'image sur l'écran se fige pendant la durée de la calibration

ENREGISTREMENT VIDEO ET PHOTOGRAPHIE D'UNE IMAGE OBSERVEE

Les imageurs thermiques AXION sont équipés d'une fonction pour faire un enregistrement vidéo et une photo d'une image observée sur la carte mémoire incorporée. Il est recommandé de régler la date et l'heure avant d'utiliser la fonction enregistrement vidéo et photographie (voir les options du menu correspondant).

L'enregistreur incorporé a deux modes de fonctionnement :

Mode VIDEO. Enregistrement vidéo d'une image 

- La lunette est en mode VIDEO dès qu'elle est allumée.
- Une icône est affichée dans le coin supérieur gauche  avec le temps d'enregistrement restant (en format hh:mm), par exemple,  5:12.
- Démarrez l'enregistrement vidéo en appuyant rapidement sur le bouton flèche vers le bas/REC (2).
- Une fois que l'enregistrement vidéo a commencé, l'icône  disparaîtra et une icône REC apparaîtra à sa place et la minuterie d'enregistrement sera affichée en format MM:SS (minutes:secondes).
- Faites une pause de l'enregistrement vidéo et reprenez l'enregistrement en appuyant rapidement sur le bouton flèche vers le bas/REC (2).
- Arrêtez l'enregistrement vidéo en appuyant et en maintenant enfoncé le bouton flèche vers le bas/REC (2).
- Les fichiers vidéo sont stockés dans la carte mémoire incorporée une fois que l'enregistrement vidéo a été arrêté.
- Pour basculer entre les modes Vidéo et Photo, appuyez et maintenez enfoncé le bouton flèche vers le bas/REC (2).

Mode PHOTO. Photographie d'une image 

Passez en mode photo en appuyant longuement sur le bouton flèche vers le bas/REC (2).

Prenez une photo en appuyant rapidement sur le bouton flèche vers le bas/REC (2). L'image est figée pendant 0,5 secondes et le fichier image est sauvegardé dans la carte mémoire incorporée.

Notes : Vous pouvez lancer et utiliser le menu pendant l'enregistrement vidéo. Les vidéos et les photos enregistrées sont sauvegardées sur la carte mémoire incorporée dans le format : img_xxx.jpg (pour les photos), video_xxx.mp4 (pour les vidéos), xxx - compteur de fichier à trois chiffres (pour les photos et les vidéos). Le compteur utilisé pour la dénomination des fichiers multimédia n'est PAS réinitialisé.

Attention : La durée maximum d'un fichier d'enregistrement vidéo est de 5 minutes. À la fin de ce temps, la vidéo sera enregistrée dans un nouveau fichier. Le nombre des fichiers est limité par la capacité de la mémoire incorporée dans la lunette. Contrôlez régulièrement la quantité de mémoire libre dans la carte mémoire incorporée, en transférant les vidéos et les photos sur d'autres médias pour libérer de l'espace sur la carte mémoire.

FUNCTION Wi-Fi

L'appareil est équipé d'un système de communication radio avec des périphériques extérieurs (ordinateur, smartphone) via Wi-Fi.

- Allumez le module Wi-Fi par un appui long sur le bouton flèche vers le haut (4). Le fonctionnement Wi-Fi est affiché dans la barre d'état de la manière suivante :

État connexion	Indication de la barre d'état
Wi-Fi déconnecté	
Wi-Fi activé par l'utilisateur	
Connexion Wi-Fi en cours	
Wi-Fi allumé, pas de connexion avec le périphérique	
Wi-Fi allumé, le périphérique est connecté	

- L'appareil est reconnu par un périphérique extérieur sous l'étiquette "AXION_XXXX", où XXXX sont les quatre derniers chiffres du numéro de série.
- Après avoir entré le mot de passe sur un périphérique extérieur (pour avoir des informations plus détaillées concernant l'initialisation des mots de passe, voir la sous-section intitulée "Paramétrages Wi-Fi" dans la section "Fonctions du menu principal" des instructions), établissez une connexion, l'icône dans la barre d'état devient .

⚡ TÉLÉMÈTRE STADIAMÉTRIQUE

Les imageurs thermiques sont équipés d'un télémètre stadiométrique permettant de déterminer la distance à un objet lorsque sa taille est connue.

- La fonction du télémètre stadiométrique est accessible en appuyant rapidement sur le bouton Menu (3) et en sélectionnant l'icône .

- Des barres s'afficheront sur l'écran pour déterminer la distance, les icônes des trois objets et les chiffres de la distance estimée de ces trois objets.

Il y a trois valeurs prédéterminées pour les objets :

Lièvre – hauteur 0,3 m

Sanglier sauvage – hauteur 0,7 m

Cerf – hauteur 1,7 m

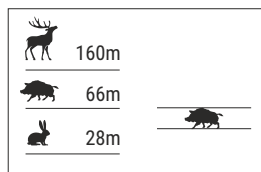

- Placez le curseur fixe inférieur sous l'objet et, à l'aide des boutons de navigation flèche vers le haut (4) / flèche vers le bas (2), déplacez le curseur horizontal supérieur par rapport au curseur fixe horizontal inférieur afin de placer l'objet entre les curseurs. La distance à la cible est recalculée automatiquement et simultanément avec ce mouvement.

- Si la distance n'est pas déterminée dans un délai de 10 secondes, l'information disparaît de l'écran.
- Allez à l'option correspondante sur le menu pour sélectionner une unité de mesure (mètres ou yards).
- La valeur de distance est arrondie vers le haut ou vers le bas avant d'être affichée sur l'écran, elle est arrondie à 5 mètres pour les grandes distances et à 1 mètre pour les distances plus courtes.
- Pour quitter le mode télémètre, appuyez rapidement sur le bouton Menu (3), ou attendez 10 secondes pour une sortie automatique.

⚡ FONCTION DISPLAY OFF (EXTINCTION DE L'ECRAN)

Cette fonction désactive le transfert d'images sur l'écran, ce qui minimise l'intensité de son éclairage. Cela permet d'éviter un démasquage intempestif. L'appareil continuera à fonctionner.

Lorsque cette fonction est utilisée, l'appareil passe en mode veille, ce qui permet de l'éteindre rapidement, si nécessaire.

- Lorsque l'appareil est allumé, appuyez et maintenez enfoncé le bouton ON (5). L'affichage disparaîtra et le message "Display off" (affichage éteint) apparaîtra.

- Pour allumer l'écran, appuyez rapidement sur le bouton ON (5).

- Lorsque le bouton ON (5) est maintenu enfoncé, l'écran affichera "Display off"

- (affichage éteint) et un compte à rebours débutera. Ensuite l'appareil s'éteindra.



⚡ FONCTION PiP

La fonction PiP (image dans image) vous permet de visualiser une image zoomée numérique agrandie dans une "fenêtre" séparée simultanément avec l'image principale.

Activation/désactivation de la fonction PiP :

- Appuyez et maintenez enfoncé le bouton Menu (3) pour lancer le menu principal.
- Sélectionnez l'option "Mode PiP".
- Un appui court sur le bouton Menu (3) active/désactive le mode (on/off).
- Appuyez et maintenez enfoncé le bouton Menu (3) pour quitter le menu principal.
- L'image agrandie est affichée dans une fenêtre séparée en utilisant la valeur de zoom optique maximum.
- Pour modifier le rapport de zoom dans la fenêtre PiP, appuyez rapidement sur le bouton flèche vers le haut (4).
- L'image restante est affichée avec la valeur de zoom optique correspondant à la valeur du grossissement x1.0.
- Lorsque la fonction PiP est activée, vous pouvez effectuer des zooms discrets et des zooms continus. Dans ce cas, la valeur maximum de grossissement optique apparaîtra uniquement dans la fenêtre séparée.
- Lorsque la fonction PiP est désactivée, l'image est affichée avec la valeur de zoom optique fixée pour le mode PiP.

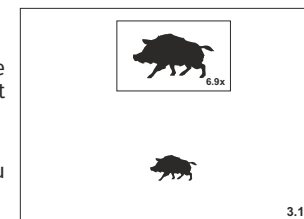

⚡ STREAM VISION (transmission en continu)

Les imageurs thermiques AXION prennent en charge la technologie Stream Vision, ce qui permet de transmettre une image en temps réel depuis l'imageur thermique vers votre smartphone ou votre tablette via le Wi-Fi.

Des instructions détaillées sur l'utilisation de la technologie Stream Vision peuvent être trouvées dans un manuel séparé ou sur le site webwww.pulsar-vision.com

Note: L'application Stream Vision vous permet de mettre à niveau les fonctions logicielles de votre imageur thermique.

Les instructions de mise à jour sont les suivantes:

1. Téléchargez gratuitement l'application Stream Vision sur Google Play ou App Store. Scannez les codes QR pour télécharger gratuitement Stream Vision:



2. Connectez votre appareil Pulsar à votre appareil mobile (smartphone ou tablette).
3. Lancez Stream Vision et accédez à la section «Mes appareils».
4. Sélectionnez votre appareil Pulsar et appuyez sur «Vérifier les mises à jour».

Important:

- si votre appareil Pulsar est connecté au téléphone, veuillez activer transfert de données mobile (GPRS / 3G / 4G) sur ton téléphone pour télécharger la mise à jour;
 - si votre appareil Pulsar n'est pas connecté à votre téléphone mais qu'il est déjà dans la section «Mes appareils», vous pouvez utiliser le Wi-Fi pour télécharger la mise à jour.
5. Attendez que la mise à jour soit téléchargée et i

⚡ CONNEXION USB

- Raccordez une extrémité du câble USB au connecteur microUSB (8) de l'appareil et l'autre extrémité au port sur votre ordinateur.

- Allumez l'appareil en appuyant sur le bouton ON (5) (l'ordinateur ne détectera pas l'appareil s'il est éteint).

- L'appareil est détecté automatiquement par l'ordinateur et aucune installation de pilote n'est nécessaire.

- Deux options de connexion apparaîtront sur l'écran :

Use as power (utilisation comme alimentation)

Use as memory card (utilisation comme carte mémoire)

- Sélectionnez l'option de connexion à l'aide des boutons flèche vers le haut (4) / flèche vers le bas (2).

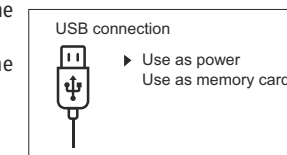

- Un appui court sur le bouton Menu (3) confirme la sélection.
- Use as power** (utilisation comme alimentation)
- Lorsque cette option est sélectionnée, l'ordinateur est utilisé par l'appareil comme une source d'alimentation externe. Une icône apparaîtra dans la barre d'état . L'appareil continuera à fonctionner et toutes les fonctions sont disponibles.
 - La batterie installée dans l'appareil ne sera pas chargée.
 - Lorsque l'USB est débranché de l'appareil en mode alimentation, l'appareil continuera à fonctionner sur la batterie lorsqu'elle est présente et suffisamment chargée.
- Use as memory card** (utilisation comme carte mémoire)
- Lorsque cette option est sélectionnée, l'appareil sera reconnu par l'ordinateur comme une carte flash. Cette option est conçue pour pouvoir utiliser des fichiers stockés dans la mémoire de l'appareil ; les fonctions de l'appareil ne sont pas accessibles, et l'appareil s'éteindra automatiquement.
 - Si une vidéo était en cours d'enregistrement au moment de la connexion, l'enregistrement cessera et sera sauvegardé.

⚡ INSPECTION TECHNIQUE

Une inspection technique de l'appareil est recommandée avant chaque utilisation. Vérification :

- L'aspect extérieur de l'appareil (il ne doit pas y avoir de fissures dans le boîtier).
- L'état de la lentille et de l'oculaire (il ne doit pas y avoir de fissures, de points gras, de poussières ou d'autres dépôts).
- L'état de la batterie rechargeable (elle doit être chargée) et des contacts électriques (il ne doit pas y avoir de présence de sels ou d'oxydation).
- Les commandes doivent être en bon état de fonctionnement.

⚡ ENTRETIEN

- La maintenance doit être effectuée au moins deux fois par an et doit comprendre les mesures suivantes :
- Essuyez les surfaces extérieures des pièces en métal et en plastique, et dépoussiérez avec un chiffon en coton ; de la graisse au silicone peut être utilisée pour cela.
- Nettoyez les contacts électriques de la batterie et l'emplacement de la batterie sur l'appareil à l'aide d'un solvant organique non gras.
- Vérifiez les surfaces en verre de l'oculaire et de la lentille. Si nécessaire, enlevez la poussière et le sable sur les lentilles (en utilisant de préférence une méthode sans contact). Le nettoyage des surfaces extérieures de l'optique doit être effectué avec des produits conçus spécialement dans ce but.

⚡ DÉPANNAGE

Ce tableau répertorie tous les problèmes pouvant survenir lors de l'utilisation de l'appareil. Exécutez les vérifications et les réparations recommandées dans l'ordre indiqué sur le tableau. Si un défaut se produit qui n'est pas indiqué dans le tableau, ou si vous ne pouvez pas réparer vous-même le défaut, l'appareil doit être retourné pour réparation.

Mauvais fonctionnement	Raison possible	Correction
L'imageur thermique ne s'allume pas.	Batterie complètement déchargée.	Rechargez la batterie.
L'appareil ne fonctionne pas à partir d'une source d'alimentation externe.	Câble USB endommagé. Source d'alimentation externe déchargée.	Remplacez le câble USB. Rechargez la source d'alimentation externe (si nécessaire).
L'image est floue, avec des rayures verticales et un fond inégal.	La calibration est nécessaire.	Exécutez la calibration d'image conformément à la Section 8 "Fonctionnement" des Instructions.
L'image est trop sombre.	Faible niveau de luminosité ou de contraste.	Régalez la luminosité ou le contraste.

Des rayures colorées apparaissent sur l'écran ou l'image a disparu.

Le mot de passe de l'appareil a été modifié.

Supprimez la connexion réseau et reconnectez-vous en utilisant le mot de passe de l'appareil.

Mauvaise qualité de l'image/distances réduites de détection. Le smartphone ou la tablette ne peuvent pas être connectés à l'appareil.

Ces problèmes peuvent survenir pendant l'observation dans des conditions météo difficiles (neige, pluie, brouillard, etc.).

L'appareil se trouve dans une zone avec un grand nombre de réseaux Wi-Fi pouvant causer des interférences et des parasites.

Pour obtenir un fonctionnement stable du Wi-Fi, déplacez l'appareil dans une zone avec moins de réseaux Wi-Fi, ou allez dans une zone n'en comportant aucun.

Signal Wi-Fi inexistant ou interrompu.

Le smartphone ou la tablette est situé au-delà de la zone de réception du signal faible de Wi-Fi. Il y a des obstacles entre l'appareil et le récepteur (par exemple murs en béton).

Déplacez votre smartphone ou votre tablette sur la ligne de mire du signal Wi-Fi.

En cas d'utilisation par basses températures, la qualité de l'image de l'environnement est moins bonne que dans des conditions de température positives.

Dans des conditions de température positives, les objets observés (environnement et arrière-plan) se réchauffent de manière différente en raison de la conductivité thermique et de ce fait générant un contraste élevé de température. En conséquence, la qualité de l'image produite par l'appareil sera meilleure.

Dans des conditions à basse température, les objets observés (arrière-plan) se refroidissent en général à peu près à la même température, et de ce fait le contraste de température est considérablement réduit et la qualité de l'image (détail) est plus médiocre. Ceci est normal pour un imageur thermique.

La période de réparation possible de l'appareil est 5 ans.

En suivant le lien ci-dessous, vous pourrez trouver des réponses aux questions les plus fréquemment posées à propos de l'imagerie thermique <https://www.pulsar-nv.com/glo/support/faq/79>



Participons à la protection de l'environnement!
Votre appareil contient de nombreux matériaux valorisables ou recyclables. Confiez celui-ci dans un point de collecte ou à défaut dans un centre service agréé pour que son traitement soit effectué.



Attention! Les imageurs thermiques AXION exigent une licence lorsqu'ils sont exportés à l'extérieur de votre pays.

Compatibilité électromagnétique.

Ce produit est conforme aux exigences de la norme européenne EN 55032: 2015, Classe A.

Attention : L'utilisation de ce produit dans une zone résidentielle peut provoquer des interférences radio.

⚡ TECHNISCHE DATEN

SKU	77423
AXION-Modell	XM30S
Mikrobolometer	
Typ	ungekühlt
Auflösung (Pixel)	320x240
Bildwiederholfrequenz (Hz)	50
Pixelgröße (Mikron)	12
Optische Daten	
Optische Vergrößerung (x)	4,5
Stufenloses digitales Zoom (x)	4,5-18
Digitales Zoom (x)	2/4
Relatives Öffnungsverhältnis (D/f)	1,2
Minimaler Fokussierabstand (m)	3
Durchmesser Austrittspupille (mm)	3,5
Blickwinkel des Sichtfeldes (horizontal), Grad	7,3x5,5
Blickwinkel des Sichtfeldes, Meter bei 100 m	12,8
Fokussierbereich des Okulars (Dioptrien)	±5
Entdeckungsdistanz*, m	1300
Display	
Typ	AMOLED
Auflösung (Pixel)	1024x768
Betriebstechnische Daten	
Externe Versorgungsspannung	3 – 4,3 V
Akkutyp	Li-Ion Akkupack APS3
Kapazität	3200 mAh
Nennausgangsspannung	DC 3,7 V
Externe Stromversorgung	5 V (USB)
Akkulaufzeit in Stunden (bei 22 °C)	4
IP-Code (IEC60529) Schutzart	IPX7
Stream Vision-Kompatibilität	Yes
Betriebstemperatur- Bereich	-25°C ... +40°C
Abmessungen (LxBxH), mm	143x41x69
Gewicht ohne Akku (kg)	0,25/8,82
Videorecorder	
Video-/Bildaauflösung (Pixel)	1024x768
Video-/Fotoformat	.mp4/.jpg
Speicherkapazität	650 Minuten Video und über 100 000 Photos
Wi-Fi-Kanal	
Frequenz	2,4 Ghz
Standard	802.11 b/g

*für ein Tierobjekt, wie z. B. ein Hirsch.

Es können Optimierungen am Design und an der Software dieses Produkts vorgenommen werden, um die Benutzerfunktionen zu verbessern.

Eine aktualisierte Version des Benutzerhandbuchs finden Sie auf der Website www.pulsar-vision.com

⚡ LIEFERUMFANG

- AXION Wärmebildkamera
- Wiederaufladbarer APS3-Akku
- Akkuladegerät APS mit Netzanschlussmöglichkeit
- USB-Kabel
- Aufbewahrungstasche
- Handschlaufe
- Benutzerhandbuch
- Optikreinigungstuch
- Garantiekarte

⚡ BESCHREIBUNG

Auf AXION IR-Matrix (Mikrobolometer) basierende Monokulare der Wärmebildtechnik werden durch eine Reihe von Modellen dargestellt, die sich in der Vergrößerung und dem Durchmesser der Objektiv unterscheiden. Diese Geräte sind sowohl für den Einsatz in der Nacht als auch am Tage bei schwierigen Wetterverhältnissen (Nebel, Smog, Regen) entwickelt, sowie in Umgebungen mit Hindernissen, welche die Erkennung eines Ziels erschweren (Äste/Zweige, hohes Gras, dichte Sträucher, usw.). Im Gegensatz zu Nachtsichtgeräten, die auf elektronenoptischen Wandlern basieren, benötigen Wärmebildmonokulare keine externe Lichtquelle und sind gegen die Einwirkung von hellem Licht resistent.

AXION Monokulare können zur Nachtjagd, Beobachtung und Geländeorientierung und zur Durchführung von Rettungsaktionen verwendet werden.

⚡ UNTERSCHIEDENDE MERKMALE

- Mikrobolometer-Pixelgröße von 12 Mikron
- AMOLED-Display mit hoher Auflösung
- Leicht und kompakt
- Funktionales und ergonomisches Design
- Komfortable Benutzeroberfläche
- Beobachtung in acht Farbmodi
- Drei Kalibrierungsmodi (manuell, halbautomatisch und automatisch)
- Hohe Erkennungsreichweite
- Starke Vergrößerung
- Vier Beobachtungsmodi: Wald, Felsen, Identifizierung, Benutzer
- Stadiametrischer Entfernungsmesser
- Funktion „Display Off“ (Anzeige aus)
- Funktion „Pixelkorrektur“
- Aktualisierbare Software
- Großer Betriebstemperaturbereich (-25 °C bis +40 °C)
- Absolut Wasserdicht (Schutzklasse IPX7)

Video-/Audioaufzeichnung

- Integrierter Videorecorder
- Integration in iOS- und Android-Geräte
- Wi-Fi Fernbedienung und Überwachung mit dem Smartphone
- YouTube Live-Übertragung und direkte Aufzeichnung im Internet über ein Smartphone und der App „Stream Vision“.

Akkupack

- APS3 Li-Ion Schnellwechsel-Akkupack
- USB-Ladeoption

⚡ KOMponenten und Bedienelemente

1. Okular-Dioptrieneinstellung
2. Taste „Down/Rec“ ▾
3. Taste „Menu“ ☰
4. Taste „Up/Zoom“ △
5. Taste „On/Calibration ON“ ⏻
6. Fokussiering
7. Objektivkappe
8. microUSB-Anschluss
9. Taste „Akkuentriegelung“



Abb. 1

LED-Anzeige, die den aktuellen Zustand des Geräts anzeigt:

LED-Anzeige	Betriebsmodus
●	Gerät ist eingeschaltet
★	Gerät eingeschaltet / Video wird aufgezeichnet
●	Gerät eingeschaltet / Akkustand < 10 %
★	Gerät eingeschaltet / Video wird aufgezeichnet / Akkustand < 10 %

Für eine bequeme Beobachtung beim Tragen der Brillen wird empfohlen, den äußeren Rand der Augenmuschel zur Seite zu biegen.

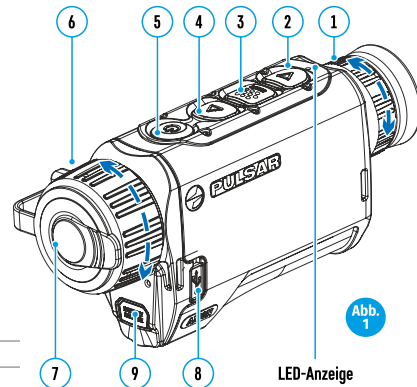
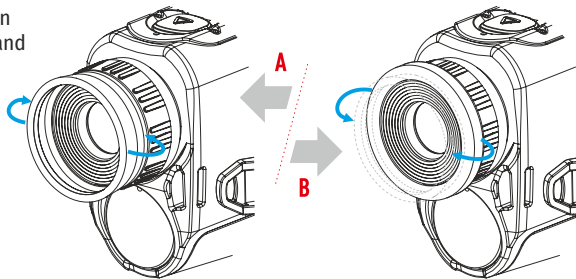

⚡ Bedienung der Tasten

	Gerätezustand / Aktueller Gerätebetriebsmodus	Erstes kurzes Drücken	Nächstes kurzes Drücken	Langes Drücken
Taste ON ⏻	Gerät ist ausgeschaltet	Einschalten des Geräts	Gerätekalibrierung	Einschalten des Geräts
	Display aus	Display einschalten	Gerätekalibrierung	Gerät ausschalten
	Gerät eingeschaltet, Schnellstartmenü, Hauptmenü	Gerätekalibrierung		Display ausgeschaltet / Gerät ausgeschaltet
Taste Up/Zoom △	Gerät ist eingeschaltet	Betriebsmodi		Vergrößerung ändern (Zoom)
	Schnellstartmenü	Parameter erhöhen		Parameter erhöhen
	Hauptmenü	Navigation nach oben, rechts		Navigation nach oben, rechts
Taste Menu ☰	Gerät ist eingeschaltet	Schnellstartmenü aufrufen		Hauptmenü aufrufen
	Schnellstartmenü	Navigation nach oben		Schnellstartmenü verlassen
	Hauptmenü	Wert bestätigen, Menüoptionen aufrufen		Menüoptionen verlassen, Hauptmenü verlassen
Taste Down/Rec ▾	Gerät eingeschaltet / Video-modus	Videoaufnahme starten	Pause	Video-/Fotomodus umschalten
	Gerät eingeschaltet / Video-modus / Aufnahme eingeschaltet	Pause	Videoaufnahme starten	Videoaufzeichnung anhalten
	Gerät eingeschaltet / Foto-modus	Fotografieren		Video-/Fotomodus umschalten
	Schnellstartmenü	Parameter verringern		Parameter verringern
	Hauptmenü	Navigation nach unten, links		Navigation nach unten, links

⚡ Verwenden des wiederaufladbaren Akkus

AXION Wärmebildkameras werden mit einem wiederaufladbaren APS3 Lithium-Ionen-Akkupack geliefert. Der Akku sollte vor dem ersten Gebrauch aufgeladen werden.

Aufladen des Akkus

Option 1:

- Setzen Sie den Akku (10) in seinen Schacht im Gerätegehäuse (14) ein, indem Sie die Symbole so ausrichten, dass sie auf dem Gerät und dem Akku einen „Punkt“ bilden.
- Schließen Sie an dem microUSB-Anschluss (8) des Geräts ein USB-Kabel (15) an.
- Verbinden Sie das andere Ende des USB-Kabels (15) mit dem Netzladeadapter (16) oder mit einer USB-Buchse, die an eine andere Stromquelle mit einer Ausgangsspannung von 5 V oder weniger angeschlossen ist.
- Stecken Sie den Netzladeadapter (16) in die Netzsteckdose.

Hinweis: Die PB8I Power Bank kann als Ladegerät verwendet werden.

Option 2:

- Schieben Sie den mit dem Gerät gelieferten oder separat erworbenen wiederaufladbaren Akku (10) entlang der Führungsschiene vollständig in den APS-Ladeschacht (11).
- Punkt A auf dem Akku und Punkt B auf dem Ladegerät müssen zueinander ausgerichtet sein.
- Es können zwei Akkus gleichzeitig geladen werden – hierzu ist ein zweiter Schacht vorgesehen.
- Verbinden Sie den microUSB Stecker des USB-Kabels (15) mit der Buchse (12) des Netzladeadapters (11).
- Verbinden Sie den zweiten Stecker des USB-Kabels (15) mit dem USB-Anschluss des Netzsteckers (16). Stecken Sie das Gerät in eine Steckdose mit 100 – 240 V (17).
- Die LED-Anzeige (13) leuchtet den Akkuladezustand auf (siehe Tabelle).



Abb. 2



Abb. 3

Akkuladezustand (siehe Tabelle).

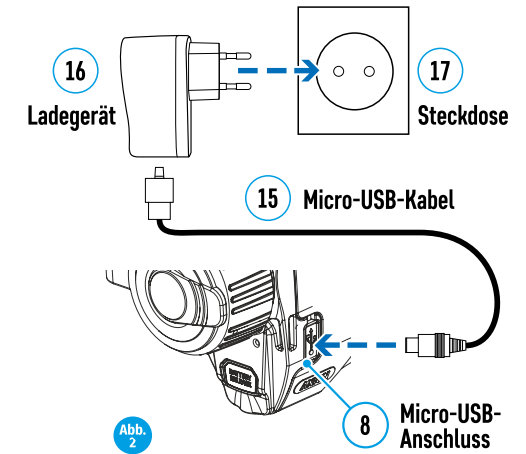
LED-Anzeige*	Akkuladezustand
•	Akkuladung beträgt 0 % bis 10 %. Ladegerät ist nicht am Stromnetz angeschlossen.
☀	Akkuladung beträgt 0 % bis 10 %. Ladegerät ist am Stromnetz angeschlossen.
•••••	Akku ist defekt. Akku sollte nicht verwendet werden.
•	Akkuladung beträgt 10% bis 20%.
••	Akkuladung beträgt 20 % bis 60 %.
•••	Akkuladung beträgt 60% bis 95%.
••••	Akku vollständig geladen. Kann vom Ladegerät getrennt werden.

*Die LED-Anzeige zeigt den aktuellen Ladezustand des Akkus 30 Sekunden lang an, wenn das APS-Ladegerät nicht angeschlossen ist. Wenn die Stromversorgung angeschlossen wird, zeigt das Display den aktuellen Zustand des Akkus ständig an und die LEDs flackern zusätzlich, um den Ladevorgang des Akkus anzuzeigen.

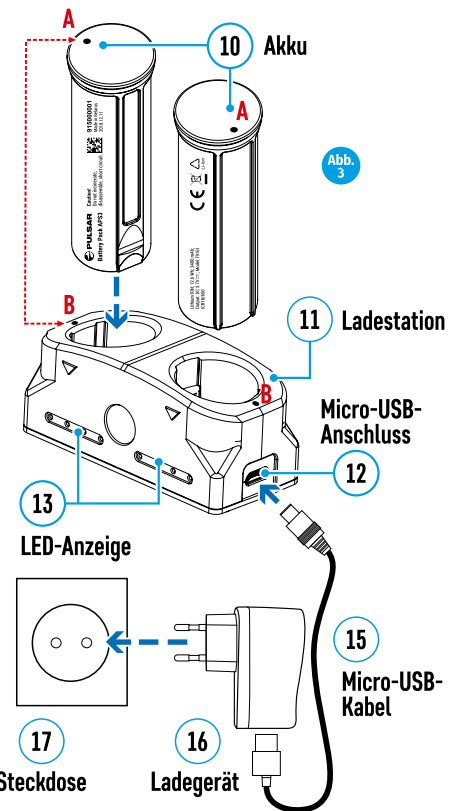
Einsetzen:

- Setzen Sie den Akku (10) in seinen vorgesehenen Schacht im Gerätegehäuse (14) ein, indem Sie die Bilder auf dem Gerät und dem Akku ausrichten.
- Bei ordnungsgemäßer Installation wird der Akku mit einem speziellen Clip im Akkufach verriegelt.
- Um den Akku zu entnehmen, drücken Sie auf die Taste Akkuentriegelung (9).

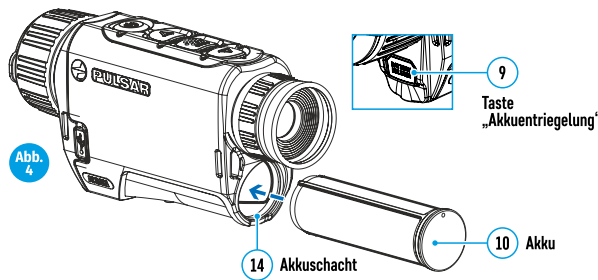

Sicherheitsmaßnahmen:

- Verwenden Sie zum Laden immer das mit Ihrem optischen Gerät gelieferte Ladegerät. Die Verwendung eines anderen Ladegeräts kann zu irreparablen Schäden am Akku oder am Ladegerät führen und der Akku kann sich entzünden.
- Wurde der Akku eine lange Zeit gelagert, sollte er teilweise geladen werden – er sollte nicht vollständig geladen oder entladen werden.
- Laden Sie den Akku nicht sofort, nachdem Sie ihn aus der Kälte in eine wärmere Umgebung gebracht haben. Warten Sie 30 – 40 Minuten, damit sich der Akku aufwärmen kann.
- Lassen Sie den Akku während des Ladevorgangs nicht unbeaufsichtigt.
- Verwenden Sie das Ladegerät nicht, falls es modifiziert oder beschädigt wurde.
- Der Akku sollte bei einer Temperatur zwischen 0 °C und +45 °C geladen werden, andernfalls wird die Lebenszeit des Akkus erheblich reduziert.
- Lassen Sie ein Ladegerät mit angeschlossenem Akku nicht länger als 24 Stunden nach dem vollständigen Laden am Netz.
- Setzen Sie den Akku keinen hohen Temperaturen oder offenen Flammen aus.
- Der Akku darf nicht in Wasser getaucht werden.
- Der Anschluss von Fremdgeräten mit einem höheren Energieverbrauch als zulässig wird nicht empfohlen.
- Der Akku ist mit einem Verpolungsschutz ausgestattet. Situationen, die zu einem Kurzschluss führen können, sollten jedoch vermieden werden.
- Zerlegen oder verformen Sie den Akku nicht.
- Setzen Sie den Akku keinen Stößen oder Stürzen aus.
- Wenn der Akku bei Temperaturen unter Null verwendet wird, nimmt die Kapazität ab. Dies ist normal und deutet nicht auf einen Defekt hin.
- Verwenden Sie den Akku nicht bei höheren als in der Tabelle angegebenen Temperaturen – dies kann die Lebensdauer des Akkus verringern.
- Bewahren Sie den Akku außerhalb der Reichweite von Kindern auf.

EXTERNE STROMVERSORGUNG

Die externe Stromversorgung wird von einer externen Quelle, wie z. B. einer 5 V Power Bank, bereitgestellt.

- Schließen Sie die externe Stromversorgung an den USB-Anschluss (8) des Geräts an.

- Das Gerät schaltet zum Betrieb über die externe Stromversorgung um, während der APS3-Akku allmählich geladen wird.
- Auf dem Display erscheint das Symbol einer Batterie (☀) das den Ladezustand in Prozent anzeigt.
- Wenn das Gerät an einer externen Stromversorgung betrieben wird und der APS3-Akku nicht eingesetzt ist, wird ein Symbol angezeigt (☐).
- Wenn die externe Stromversorgung unterbrochen wird, schaltet das Gerät auf die interne Stromversorgung um, ohne das Gerät abzuschalten.

Zu Ihrer Kenntnis! Das Aufladen der Batterien APS3 von der Power Bank bei Temperaturen unter 0 °C kann die Lebensdauer der Batterie wesentlich herabsetzen. Beim Betrieb der externen Stromspeisung soll die Power Bank an das eingeschaltete, schon einige Minuten funktionierende Zielfernrohr angeschlossen werden.

BETRIEB

ACHTUNG! Das Objektiv des Geräts darf nicht auf starke Energiequellen, wie z. B. Laser-emittierende Geräte oder die Sonne, gerichtet werden. Dies kann die elektronischen Komponenten im Gerät beschädigen. Schäden, die durch Nichtbeachtung der Betriebsanleitung entstehen, fallen nicht unter die Garantie.

Einschalten und Einstellen des Bilds

- Entfernen Sie den Objektivschutz (7). Befestigen Sie den Schutz mit dem im Schutz eingebauten Magneten an der Schlaufe.
- Schalten Sie das Gerät ein, indem Sie Taste ON (5) drücken.
- Stellen Sie die Auflösung der Symbole im Display durch Drehen des Dioptrieneinstellrings am Okular (1) ein. In Zukunft ist es nicht mehr notwendig, den Dioptrieneinstellring zu drehen, unabhängig von der Entfernung und anderen Bedingungen.
- Um das zu beobachtende Objekt zu fokussieren, drehen Sie den Fokussiering (6).
- Die Einstellung der Helligkeit und des Kontrasts im Display sowie das Einschalten des stufenlosen digitalen Zooms werden im Abschnitt SCHNELLZUGRIFFSMENÜ-FUNKTIONEN beschrieben.
- Schalten Sie das Gerät nach Gebrauch durch langes Drücken auf die Taste ON (5) aus.

KALIBRIERUNG DES SENSORS

Durch die Kalibrierung kann der Temperaturhintergrund des Mikrobolometers ausgeglichen und Defekte im Bild (wie vertikale Linien, Phantombilder, usw.) eliminiert werden.

Es gibt drei Kalibrierungsmodi: manuell (M), halbautomatisch (SA) und automatisch (A).

Wählen Sie im Abschnitt KALIBRIERUNG des Menüs den benötigten Modus aus ⇄.

- **Modus „M“** (manuell). Bringen Sie die Objektivkappe an und drücken Sie kurz die Taste ON (5). Entfernen Sie die Objektivkappe, nachdem der Kalibrierungsvorgang abgeschlossen ist.
- **Modus „SA“** (halbautomatisch). Die Kalibrierung wird durch kurzes Drücken auf die Taste ON (5) aktiviert. Die Objektivkappe muss nicht angebracht werden (der Sensor ist durch einen internen Verschluss geschlossen).
- **Modus „A“** (automatisch). Das Gerät wird selbstständig, in Übereinstimmung mit einem Softwarealgorithmus, kalibriert. Die Objektivkappe muss nicht angebracht werden (der Sensor ist durch einen internen Verschluss geschlossen). In diesem Modus kann das Gerät vom Benutzer kalibriert werden, indem er die Taste ON (5) verwendet.

DISKRETES DIGITALES ZOOM

Die Funktionalität des Geräts bietet die Möglichkeit, die Basismultiplizität um den Faktor 2 oder 4 schnell zu erhöhen (siehe Tabelle der technischen Eigenschaften in der Zeile „Digitales Zoom“). Stellen Sie das digitale Zoom entsprechend ein, indem Sie die Taste DOWN (2) drücken.

SCHNELLSTARTMENÜ-FUNKTIONEN

Die grundlegenden Einstellungen (Anpassung der Helligkeit und des Kontrasts, Verwendung der stufenlosen digitalen Zoom-Funktion und des stadiametrischen Entfernungsmessers) werden über das Schnellzugriffsmenü geändert.

- Rufen Sie das Menü durch kurzes Drücken der Taste Menu (3) auf.
- Durch kurzes Drücken der Taste Menu (3) können Sie zwischen den Funktionen wechseln.

Helligkeit ☀ – Durch Drücken der Tasten UP (4) / DOWN (2) und Ändern der Displayhelligkeit von 0 bis 20.

Kontrast ● – Durch Drücken der Tasten UP (4) / DOWN (2) und Ändern des Displaykontrastes von 00 bis 20.

Stufenloses digitales Zoom ∞ – Durch Drücken der Tasten UP (4) / DOWN (2) und Ändern des digitalen Zoomwerts von 1,0 bis 4,0. Die Schrittweite des digitalen Zooms beträgt 0,1.

Zum Verlassen des Menüs halten Sie die Taste Menu (3) gedrückt oder warten Sie 10 Sekunden auf die automatische Auswahl.

Der anfänglich angezeigte stufenlose digitale Zoomfaktor ist x1,0, wenn das diskrete Zoom nicht aktiv ist, x2,0, wenn er 2x und x4,0, wenn er 4x ist.

Stadiametrischer Entfernungsmesser – Drücken Sie die Tasten UP (4) / DOWN (2), um die Position der Markierungen zur Bestimmung der Entfernung des zu beobachtenden Objekts zu ändern. (weitere Informationen zum Entfernungsmesser finden Sie im Abschnitt 16).

Basismodus – hier können Sie einen der drei Modi als Basis für den Benutzermodus auswählen.

HAUPTMENÜFUNKTIONEN

- Rufen Sie das Menü durch langes Drücken der Taste Menu (3) auf.
- Drücken Sie die Tasten UP (4) / DOWN (2), um sich durch die Menüfunktionen zu bewegen.
- Die Menünavigation ist eine Möglichkeit zu blättern. Wenn der letzte Eintrag auf der ersten Registerkarte erreicht ist, springt die Navigation auf den ersten Eintrag der zweiten Registerkarte.
- Ein kurzes Drücken auf die Taste Menu (3) öffnet eine Menüoption.
- Zum Verlassen des Menüs halten Sie die Taste Menu (3) gedrückt.
- Das automatische Verlassen des Menüs erfolgt nach 10 Sekunden Inaktivität.
- Beim Verlassen des Menüs wird die Cursor-Position (▶) nur für die Dauer der einen Arbeitssitzung gespeichert (d. h. bis das Gerät abgeschaltet wird). Wenn beim nächsten Einschalten des Geräts das Menü aufgerufen wird, befindet sich der Cursor auf dem ersten Eintrag des Menüs.

Allgemeine Ansicht des Menüs:

Registerkarte 1

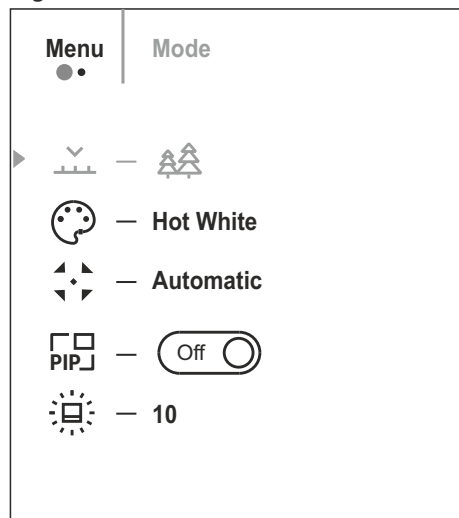

Registerkarte 2

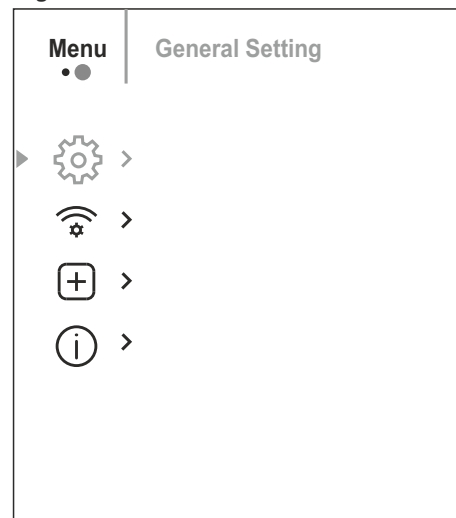

Zusammensetzung und Beschreibung des Menüs

Betriebsmodus Auswahl des Beobachtungsmodus. Die Wärmebildkamera verfügt über vier automatische Betriebsmodi. Jeder dieser Modi enthält eine optimale Kombination von Parametern (Helligkeit, Kontrast, Intensität, usw.), um die beste Bildqualität unter allen gegebenen Beobachtungsbedingungen zu gewährleisten.

Option 1

- Drücken Sie kurz die Taste UP (4), um den Beobachtungsmodus zu wechseln.

Option 2

- Drücken und halten Sie die Taste Menu (3), um das Menü aufzurufen.
- Wählen Sie die Option „Modus“ .
- Kurzes Drücken auf die Taste Menu (3) öffnet das Menü.
- Wählen Sie mit den Tasten UP (4) / DOWN (2) eine der unten beschriebenen Einstellungen aus.
- Kurzes Drücken auf die Taste Menu (3) bestätigt die Auswahl.

Felsen – Kontrastreicher Modus Dies ist der optimale Modus für die Tierbeobachtung vor einem Hintergrund mit Felsen und Erde in einer Berglandschaft.

Wald – Kontrastarmer Modus Dies ist der optimale Modus für die Tierbeobachtung vor einem Hintergrund mit Vegetation.

Identifizierungsmodus – Ein universeller Modus zur Anwendung unter verschiedenen Beobachtungsbedingungen.

Benutzer – hier können Sie benutzerdefinierte Helligkeits-, Kontrasteinstellungen und einen von drei Modi als Grundmodus konfigurieren und speichern.

Farbmodi



Farbtonpalettenauswahl Der Hauptanzeigemodus für ein beobachtetes Bild ist „White hot“ (Weiß heiß). Mit der Menüoption „Farbmodi“ können Sie eine alternative Palette auswählen:

- Drücken und halten Sie die Taste Menu (3), um das Menü aufzurufen.
- Wählen Sie die Option „Farbmodi“.
- Kurzes Drücken auf die Taste Menu (3) öffnet das Menü.
- Wählen Sie mit den Tasten UP (4) / DOWN (2) eine der unten beschriebenen Paletten aus.
- Kurzes Drücken auf die Taste Menu (3) bestätigt die Auswahl.

White Hot (Heißes Weiß). Eine Schwarzweiß-Palette (kalte Temperatur entspricht schwarz und warme Temperatur entspricht weiß).

Black Hot (Heißes Schwarz). Eine Schwarzweiß-Palette (kalte Temperatur entspricht weiß und warme Temperatur entspricht schwarz).

Red Hot (Heißes Rot).

Red Monochrome (Rotes Monochrom).

Rainbow (Regenbogen).

Ultramarine (Ultramarin).

Violet (Violett).

Sepia (Sepiabraun).

Kalibrierungsmodus



Auswahl des Kalibrierungsmodus Es gibt drei Kalibrierungsmodi: manuell, halbautomatisch und automatisch.

- Drücken und halten Sie die Taste Menu (3), um das Menü aufzurufen.
- Wählen Sie die Option „Kalibrierungsmodus“ .
- Kurzes Drücken auf die Taste Menu (3) öffnet das Untermenü.
- Wählen Sie mit den Tasten UP (4) / DOWN (2) einen der unten beschriebenen Kalibrierungsmodi aus.
- Kurzes Drücken auf die Taste Menu (3) bestätigt die Auswahl.

Automatisch. Die Kalibrierungsvoraussetzungen im automatischen Modus werden programmgesteuert ermittelt, wobei der Kalibrierprozess automatisch gestartet wird.

Halbautomatisch. Der Benutzer legt die Kalibrierungsvoraussetzungen unabhängig fest (entsprechend dem zu beobachtenden Bild).

Manuell. Manuelle Kalibrierung. Schließen Sie die Objektivkappe, bevor Sie mit der Kalibrierung beginnen.

Mikrofon



Mikrofon ein- / ausschalten.

Mit dieser Option können Sie das Mikrofon für die Tonaufnahme während der Videoaufnahme aktivieren (oder deaktivieren).

- Drücken und halten Sie die Taste Menu (3), um das Menü aufzurufen.
- Wählen Sie die Option „Mikrofon“.
- Kurzes Drücken auf die Taste Menu (3) schaltet das Mikrofon ein/aus.

PiP Modus



Auswahl des Bild-in-Bild-Modus

- Drücken und halten Sie die Taste Menu (3), um das Menü aufzurufen.
- Wählen Sie die Option „PiP-Modus“ .
- Kurzes Drücken auf die Taste Menu (3) schaltet den Modus ein/aus.

Grafikhelligkeit



Einstellung der Helligkeit der Symbole auf dem Display.

- Drücken und halten Sie die Taste Menu (3), um das Menü aufzurufen.
- Wählen Sie die Option „Grafikhelligkeit“ .
- Kurzes Drücken auf die Taste Menu (3) öffnet das Untermenü.
- Wählen Sie mit den Tasten UP (4) / DOWN (2) die Helligkeitsstufe der Piktogramme aus.
- Kurzes Drücken auf die Taste Menu (3) bestätigt die Auswahl.

Allgemeine Einstellungen Mit dieser Menüoption können Sie folgende Einstellungen vornehmen:

Sprache



Sprachauswahl

- Rufen Sie das Untermenü „Sprache“  durch kurzes Drücken der Taste Menu (3) auf.
- Wählen Sie mit den Tasten UP (4) / DOWN (2) eine der verfügbaren Sprachen (Englisch, Französisch, Deutsch, Spanisch oder Russisch) aus.
- Bestätigen Sie die Auswahl mit einem kurzen Drücken der Taste Menu (3).
- Zum Speichern Ihrer Auswahl und zum Verlassen des Menüs halten Sie die Taste Menu (3) gedrückt.

Datum



Einstellen des Datums

- Rufen Sie das Untermenü „Datum“  durch kurzes Drücken der Taste Menu (3) auf. Das Datum erscheint im Format tt.mm.yyyy.
- Stellen Sie mit den Tasten UP (4) / DOWN (2) das gewünschte Jahr, den Monat und den Tag ein. Drücken Sie die Taste Menu (3), um sich durch die Ziffern zu bewegen.
- Zum Speichern Ihrer ausgewählten Datums und zum Verlassen des Untermenüs halten Sie die Taste Menu (3) gedrückt.

Zeit



Einstellen der Uhrzeit

- Rufen Sie das Untermenü „Zeit“  durch kurzes Drücken der Taste Menu (3) auf.
- Wählen Sie durch Drücken der Tasten UP (4) / DOWN (2) das Zeitformat (24-Stunden oder AM/PM) aus.
- Drücken Sie die Taste Menu (3), um zur Stundeneinstellung zu gelangen.
- Stellen Sie die Stunde durch Drücken der Tasten UP (4) / DOWN (2) ein.
- Drücken Sie die Taste Menu (3), um zur Minuteneinstellung zu gelangen.
- Stellen Sie die Minute durch Drücken der Tasten UP (4) / DOWN (2) ein.
- Zum Speichern Ihrer ausgewählten Uhrzeit und zum Verlassen des Untermenüs halten Sie die Taste Menu (3) gedrückt.

Maßeinheiten



Auswahl der Maßeinheit

- Rufen Sie das Untermenü „Maßeinheiten“  durch kurzes Drücken der Taste Menu (3) auf.
- Legen Sie die Maßeinheit (Meter oder Yards) fest, indem Sie die Tasten UP (4) / DOWN (2) drücken. Drücken Sie dann die Taste Menu (3).
- Die Rückkehr zum Untermenü erfolgt automatisch.

Standardeinstellungen



Werkseinstellungen wiederherstellen

- Rufen Sie das Untermenü „Standardeinstellungen“  durch kurzes Drücken der Taste Menu (3) auf.
- Wählen Sie mit den Tasten UP (4) / DOWN (2) die Option „JA“, um auf die Werkseinstellungen zurückzusetzen oder „NEIN“ um abzubrechen.
- Bestätigen Sie die Auswahl mit einem kurzen Drücken der Taste Menu (3).
- Wenn die Option JA ausgewählt wurde, erscheint die Meldung „Möchten Sie die Standardeinstellungen wiederherstellen?“ zusammen mit den Optionen JA und NEIN. Wählen Sie JA, um die Speicherkarte zu formatieren.

- Wenn die Option NEIN ausgewählt wurde, wird die Formatierung abgebrochen und es erscheint wieder das Untermenü.

Die folgenden Einstellungen werden in den Auslieferungszustand zurückgesetzt, bevor sie vom Benutzer eingestellt werden: **Betriebsmodus** – Video. **Modus** – Wald. **Kalibrierungsmodus** – automatisch. **Sprache** – Englisch. **Wi-Fi** – aus (Standardpasswort). **Vergrößerung** – Ursprungswert. **PiP** – aus. **Farbtonpalette** – White Hot (Heißes Weiß). **Maßeinheit** – Meter.

Hinweis: Wenn auf die Werkseinstellungen zurückgesetzt wird, werden die Datum/Uhrzeit-Einstellungen und die benutzerdefinierte Pixelkarte gespeichert.

Formatieren



Mit dieser Funktion kann die Flash-Karte (Speicherkarte) des Geräts formatiert werden (alle Dateien im Speicher werden gelöscht).

- Rufen Sie das Untermenü „Formatieren“  durch kurzes Drücken der Taste Menu (3) auf.
- Wählen Sie mit den Tasten UP (4) / DOWN (2) die Option „JA“, um die Speicherkarte zu formatieren oder „NEIN“ um zum Untermenü zurückzukehren.
- Bestätigen Sie die Auswahl mit einem kurzen Drücken der Taste Menu (3).
- Wenn die Option JA ausgewählt wurde, erscheint die Meldung „Speicherkarte formatieren?“ zusammen mit den Optionen „JA“ und „NEIN“. Wählen Sie JA, um die Speicherkarte zu formatieren.
- Die Meldung „Speicherkarteformatierung“ bedeutet, dass die Formatierung ausgeführt wird.
- Die Meldung „Formatierung abgeschlossen“ bedeutet, dass die Formatierung beendet ist.
- Wenn die Option NEIN ausgewählt wurde, wird die Formatierung abgebrochen und es erscheint wieder das Untermenü.

Wi-Fi-Einstellungen



Mit dieser Option können Sie das Gerät zur Verwendung in einem Wi-Fi-Netzwerk konfigurieren.

Wi-Fi ein-/ausschalten

- Drücken und halten Sie die Taste Menu (3), um das Menü aufzurufen.
- Wählen Sie die Option „Wi-Fi aktivieren“.
- Kurzes Drücken auf die Taste Menu (3) schaltet Wi-Fi ein/aus.

Kennwort-Einstellung



PAS ··· 12345

Mit dieser Funktion können Sie ein Passwort festlegen, um von einem externen Gerät auf dieses Gerät zuzugreifen. Dieses Passwort wird verwendet, wenn ein externes Gerät (z. B. ein Smartphone) mit dem Gerät verbunden wird.

- Drücken Sie die Taste Menu (3), um zum Untermenü „Kennwort-Einstellung“ zu gelangen.
- Das Standardpasswort (12345678) erscheint auf dem Bildschirm.
- Legen Sie durch Drücken der Tasten UP (4) / DOWN (2) ihr gewünschtes Passwort fest. Die Taste UP (4) erhöht die Zahl und die Taste DOWN (2) verringert die Zahl. Drücken Sie die Taste Menu (3), um sich durch die Ziffern zu bewegen.
- Zum Speichern des Passworts und zum Verlassen des Untermenüs halten Sie die Taste Menu (3) gedrückt.

Zugriffsebene-Einstellung

Mit dieser Unterfunktion können Sie die entsprechende Zugriffsebene auf Ihr Gerät konfigurieren, die der App Stream Vision zur Verfügung gestellt werden.

- Inhaber. Ein Benutzer von Stream Vision hat den vollständigen Zugriff auf alle Funktionen des Geräts.
- Gast. Ein Benutzer von Stream Vision ist in der Lage, Videomaterial vom Gerät nur in Echtzeit anzusehen.

Reparatur der Schadhafte Pixel



Beim Verwenden des Geräts können auf dem Sensor fehlerhafte (defekte) Pixel erscheinen: d. h. helle oder dunkle Punkte mit konstanter Helligkeit, die im Bild sichtbar sind. AXION Wärmebildkameras bieten die Möglichkeit, fehlerhafte Pixel im Sensor programmgesteuert zu entfernen sowie die Löschung abzurechnen.

- Öffnen Sie das Untermenü, indem Sie Taste Menu (3) drücken.
- Wählen Sie das Symbol ⊕ durch kurzes Drücken der Taste Menu (3) aus.
- An der linken Seite des Displays erscheint ein Marker ×.
- Auf der rechten Seite des Displays erscheint eine Lupe – ein vergrößertes Bild mit einem fixierten Kreuz × – das erforderlich ist, die Suche nach dem fehlerhaften Pixel zu erleichtern und den Marker darauf auszurichten. Es gibt horizontale und vertikale Richtungspfeile, um den Marker mit den Koordinaten entlang der X- und Y-Achse zu bewegen.
- Verwenden Sie die Tasten UP (4) / DOWN (2), um den Marker zu bewegen und seine Mitte auf das fehlerhafte Pixel auszurichten.
- Kurzes Drücken der Taste Menu (3) wechselt die Markerrichtung von horizontal nach vertikal und umgekehrt.
- Richten Sie mit den Tasten UP (4) und DOWN (2) das fehlerhafte Pixel mit dem festen Kreuz im Rahmen aus – das Pixel sollte verschwinden.
- Löschen Sie das fehlerhafte Pixel durch kurzes Drücken auf die Taste ON/Calibration ON (5).
- Wenn ein Pixel erfolgreich gelöscht wurde, erscheint auf dem Bildschirm kurz das Wort „OK“.
- Dann können Sie, indem Sie den Marker über das Display bewegen, das nächste fehlerhafte Pixel löschen.
- Zum Verlassen der Funktion „Fehlerhafte Pixel löschen“ halten Sie die Taste Menu (3) gedrückt.

Standard Karte von Schadhafte Pixel Zurücksetzen



Alle zuvor vom Benutzer deaktivierten fehlerhaften Pixel in ihren ursprünglichen Zustand zurückbringen:

- Öffnen Sie das Untermenü, indem Sie Taste Menu (3) drücken.
- Wählen Sie das Symbol ↶ und drücken Sie die Taste Menu (3).
- Wählen Sie „JA“, wenn Sie zur werksseitigen Pixelkarte zurückkehren möchten und „NEIN“ wenn Sie nicht möchten.
- Bestätigen Sie die Auswahl mit einem kurzen Drücken der Taste Menu (3).

Achtung! Im Display der Kamera können ein oder zwei Pixel in Form von schwarzen, hellen weißen oder farbigen (blau oder rot) Punkten erscheinen. Diese sind keine Mängel.

SYMBOLLEISTE

Die Symbolleiste befindet sich im unteren Teil des Displays und zeigt Informationen bezüglich des Betriebsstatus des Geräts, einschließlich der folgenden an:

- Beobachtungsmodus
- Kalibrierungsmodus (wenn im automatischen Kalibrierungsmodus, wobei noch drei Sekunden verbleiben, erscheint anstelle des Kalibrierungssymbols ein Countdown-Timer).
- Aktuelle vollständige Vergrößerung
- Mikrophon
- Wi-Fi-Verbindung
- USB-Verbindung (wenn das Gerät angeschlossen ist)
- Farbtonpalette (wird nur angezeigt, wenn die Palette „Hot Black (Schwarz Heiß)“ installiert ist)
- Aktuelle Uhrzeit
- Entladezustand des Akkus (wenn das Gerät durch den wiederaufladbaren Akku versorgt wird)
- Anzeige der externen Stromversorgung (wenn das Gerät über eine externe Stromversorgung versorgt wird)



Hinweis: Wenn die Kalibrierung ausgeführt wird, bleibt das Display-Bild für die Dauer der Kalibrierung stehen.

VIDEOAUFEICHNUNG UND FOTOGRAFIEREN EINES BEOBACHTETEN BILDES

AXION Wärmebildkameras sind mit einer Funktion zur Videoaufzeichnung und Aufnahme eines beobachteten Bildes auf der integrierten Speicherkarte ausgestattet. Es wird empfohlen, das Datum und die Uhrzeit vor der Verwendung der Videoaufzeichnung und der Foto-Funktion einzustellen (siehe die entsprechenden Menüoptionen).

Das integrierte Aufzeichnungsgerät arbeitet in zwei Modi:

VIDEOMODUS. Videoaufzeichnung eines Bildes

- Das Gerät befindet sich im VIDEOMODUS, sobald es eingeschaltet wird.
- In der linken oberen Ecke wird ein Symbol mit der verbleibenden Aufzeichnungszeit angezeigt (im Format hh:mm), z. B. 5:12.
- Beginnen Sie mit der Videoaufzeichnung durch kurzes Drücken auf die Taste Down/REC (2).
- Sobald die Videoaufzeichnung begonnen hat, verschwindet das Symbol, wobei ein REC-Symbol an seiner Stelle erscheint und der Aufzeichnungs-Timer im Format MM:SS (Minuten: Sekunden) angezeigt wird.
- Durch kurzes Drücken auf die Taste Down/REC (2) können Sie die Aufzeichnung unterbrechen und fortführen.
- Stoppen Sie die Videoaufzeichnung, indem Sie die Taste Down/REC (2) gedrückt halten.
- Videodateien werden auf der integrierten Speicherkarte gespeichert, nachdem die Videoaufzeichnung ausgeschaltet wurde.
- Um zwischen dem Video- und Fotomodus zu wechseln, halten Sie die Taste Down/REC (2) gedrückt.

FOTOMODUS Fotografieren eines Bildes

- Wechseln Sie durch langes Drücken auf die Taste Down/REC (2) zum FOTOMODUS.
- Machen durch kurzes Drücken auf die Taste Down/REC (2) ein Foto. Das Bild bleibt für 0,5 Sekunden stehen und die Bilddatei wird auf der integrierten Speicherkarte gespeichert.

Hinweise: Sie können während der Videoaufzeichnung das Menü aufrufen und darin arbeiten. Aufgezeichnete Videos und Fotos werden auf der integrierten Speicherkarte des Geräts in folgenden Format gespeichert: img_XXX.jpg (für Fotos), video_XXX.mp4 (für Videos). XXX – dreistellige allgemeiner Dateizähler (für Fotos und Videos). Der zur Benennung von Multimedia-Dateien verwendete Zähler wird NICHT zurückgesetzt.

Achtung: Die maximale Dauer eine Videoaufzeichnung beträgt 5 Minuten. Danach wird das Video in eine neue Datei geschrieben. Die Anzahl der Dateien ist auf die Kapazität des im Gerät integrierten Speichers begrenzt. Überwachen Sie regelmäßig die Menge an freiem Speicherplatz auf der integrierten Speicherkarte und übertragen Sie Filmmaterial und Fotos auf andere Medien, um Platz auf der Speicherkarte zu schaffen.

Wi-Fi-FUNKTION

Das Gerät ist mit Funkkommunikation über Wi-Fi mit externen Geräten (Computer, Smartphone) ausgestattet.

- Schalten Sie das drahtlose Verbindungsmodul durch langes Drücken auf die Taste UP (4) ein. Der drahtlose Betrieb wird in der Statusleiste wie folgt angezeigt:

Verbindungsstatus	Anzeige in der Statusleiste
Wi-Fi getrennt	
Wi-Fi durch den Benutzer aktiviert	
Wi-Fi-Verbindungsvorgang wird ausgeführt	
Wi-Fi eingeschaltet, keine Verbindung zum Gerät	
Wi-Fi eingeschaltet, das Gerät ist verbunden	

- Das Gerät wird von einem externen Gerät unter der Bezeichnung „AXION_XXXX“ erkannt, wobei XXXX die letzten vier Stellen der Seriennummer darstellen.
- Nach der Eingabe des Passworts auf einem externen Gerät (detailliertere Informationen über das Festlegen von Passwörtern finden Sie im Teilabschnitt „Wi-Fi Einstellungen“ des Abschnitts „Hauptmenüfunktionen“ der Anleitung) und dem Herstellen einer Verbindung, wird das Symbol in der Statusleiste zu geändert.

STADIAMETRISCHER ENTFERNUNGSMESSER

Wärmebildkameras sind mit einem stadiametrischen Entfernungsmesser ausgestattet, der die Definition des Abstands zu einem Objekt mit bekannter Größe ermöglicht.

- Die Funktion der stadiametrischen Entfernungsmessung wird durch kurzes Drücken der Taste Menu (3) und Auswahl des Symbols  aufgerufen.

- Auf dem Display erscheinen Balken, um die Entfernung anzugeben, Symbole von drei Objekten und Ziffern der geschätzten Entfernung dieser drei Objekte.

Es gibt drei voreingestellte Werte für Objekte:

Hase – 0,3 m hoch

Wildschwein – 0,7 m hoch

Hirsch – 1,7 m hoch

- Bringen Sie den unteren fixierten Cursor unter das Objekt und bewegen Sie mit den Tasten UP (4) / DOWN (2) den oberen horizontalen Cursor relativ zum unteren horizontalen fixierten Cursor, so dass das Objekt sich zwischen den Cursors befindet. Bei dieser Bewegung wird gleichzeitig eine automatische Neuberechnung der Entfernung zum Ziel durchgeführt.

- Wenn die Entfernung nicht innerhalb von 10 Sekunden festgelegt wird, verschwinden die Informationen aus dem Display.

- Gehen Sie zu dem relevanten Eintrag im Menü, um eine Maßeinheit auszuwählen (Meter oder Yards).

- Ein Entfernungswert wird auf- oder abgerundet, bevor sie auf dem Display erscheint, fünf Meter für größere Entfernungsmessungen und ein Meter für kleinere Entfernungsmessungen.

- Um der Entfernungsmessermodus zu verlassen, drücken Sie kurz die Taste Menu (3) oder warten Sie 10 Sekunden auf das automatische Verlassen.

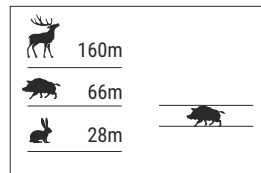

FUNKTION „DISPLAY OFF“ (ANZEIGE AUS)

Diese Funktion deaktiviert die Übertragung von Bildern zum Display und reduziert dadurch die Intensität der Beleuchtung auf ein Minimum. Dies verhindert eine unbeabsichtigte Enttarnung. Das Gerät funktioniert weiterhin.

- Bei der Verwendung dieser Funktion wird das Gerät in den Standby-Modus versetzt, der bei Bedarf ein schnelles Ausschalten ermöglicht.

- Wenn das Gerät eingeschaltet ist, halten Sie die Taste ON (5) gedrückt. Das Display verschwindet und die Meldung „Display ausgeschaltet“ erscheint.

- Um das Display einzuschalten, drücken Sie kurz die Taste ON (5).

- Wenn die Taste ON (5) gehalten wird, zeigt das Display „Display aus.“ und einen Countdown an. Dann wird das Gerät ausgeschaltet.



PIP-FUNKTION

PIP (Picture in Picture – Bild-in-Bild) ermöglicht es Ihnen, ein vergrößertes digitales Zoombild in einem getrennten „Fenster“ gleichzeitig mit dem Hauptbild anzuzeigen. Aktivieren/deaktivieren der PIP-Funktion:

- Drücken und halten Sie die Taste Menu (3), um das Hauptmenü aufzurufen.

- Wählen Sie die Option „PiP-Modus“ .

- Kurzes Drücken auf die Taste Menu (3) schaltet den Modus ein/aus.

- Drücken und halten Sie die Taste Menu (3), um das Hauptmenü zu verlassen.

- Das vergrößerte Bild erscheint in einem separaten Fenster, wobei der vollständige optische Zoomwert verwendet wird.

- Um das Zoomverhältnis im PiP-Fenster zu verändern, drücken Sie kurz die Taste UP (4).

- Das verbleibende Bild wird mit dem optischen Zoomwert angezeigt, der dem Wert des x1,0-Koeffizienten entspricht.

- Wenn PiP eingeschaltet ist, können Sie den diskreten und stufenlosen Zoom steuern. In diesem Fall erscheint der volle optische Vergrößerungswert nur in dem separaten Fenster.

- Wenn PiP ausgeschaltet ist, wird das Bild mit dem für den PiP-Modus festgelegten optischen Zoomwert angezeigt.

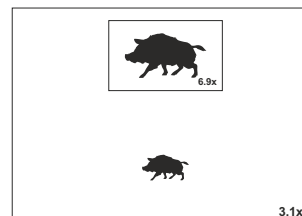

STREAM VISION

AXION Wärmebildkameras unterstützen die Stream Vision-Technologie, welche die Übertragung eines Bildes von der Wärmebildkamera über Wi-Fi auf Ihr Smartphone oder Tablet in Echtzeit unterstützt.

Detaillierte Anweisungen zur Bedienung der Stream Vision-Technologie finden Sie in einer separaten Broschüre oder auf der Website www.pulsar-vision.com.

Anmerkung: in der Konstruktion des Gerätes ist die Möglichkeit des Updates der Software vorgesehen. Das Update erfolgt durch den App für Stream Vision.

So aktualisieren Sie die Firmware:

- Laden Sie die Stream Vision App kostenlos im Google Play oder App Store herunter. Um den App für Stream Vision herunterzuladen, scannen Sie QR Codes ein:



- Verbinden Sie Ihr Pulsar-Gerät mit Ihrem Mobilgerät (Smartphone oder Tablet).

- Starten Sie Stream Vision und gehen Sie zu "Meine Geräte".

- Wählen Sie Ihr Pulsar-Gerät aus und klicken Sie auf "Auf Aktualisierung überprüfen".

Wichtig:

- Wenn Ihr Pulsar-Gerät mit dem Telefon verbunden ist, aktivieren Sie die mobile Datenübertragung (GPRS / 3G / 4G) auf Ihrem Handy um das Update herunterzuladen.

- Wenn Ihr Pulsar-Gerät nicht mit Ihrem Telefon verbunden ist, sich jedoch bereits im Bereich "Meine Geräte" befindet, können Sie das Update über WLAN herunterladen.

- Warten Sie, bis das Update heruntergeladen und installiert wurde. Das Pulsar-Gerät wird neu gestartet und ist betriebsbereit.

USB VERBINDUNG

Verbinden Sie ein Ende des USB-Kabels mit dem microUSB-Anschluss (8) des Gerätes und das andere Ende mit dem Anschluss Ihres Computers.

- Schalten Sie das Gerät ein, indem Sie die Taste ON (5) drücken (der Computer erkennt das Gerät nicht, wenn es ausgeschaltet ist).

- Das Gerät wird vom Computer automatisch erkannt und es ist keine Installation von Treibern erforderlich.

Auf dem Display erscheinen zwei Verbindungsoptionen:

Als Stromversorgung verwenden

Als Speicherkarte verwenden

- Wählen Sie mit den Tasten UP (4) / DOWN (2) die Verbindungsoption aus.

- Kurzes Drücken auf die Taste Menu (3) bestätigt die Auswahl.

Als Stromversorgung verwenden

- Wenn diese Option ausgewählt ist, wird der Computer vom Gerät als externe Stromversorgung verwendet. In der Statusleiste erscheint ein Symbol. Das Gerät funktioniert weiterhin und alle Funktionen sind verfügbar.

- Der im Gerät eingesetzte Akku wird nicht geladen.

- Wenn der USB im Stromversorgungs-Modus vom Gerät getrennt wird, funktioniert das Gerät weiterhin mit Akkuspannung, wenn diese vorhanden und der Akku ausreichend geladen ist.

Als Speicherkarte verwenden

- Wenn diese Option ausgewählt ist, wird das Gerät vom Computer als Flash-Karte erkannt. Diese Option wurde für das Arbeiten mit Dateien entworfen, die im Speicher des Gerätes gespeichert sind. Auf die Funktionen des Gerätes kann nicht zugegriffen werden und das Gerät schaltet sich selbst aus.

- Wenn zur Zeit der Verbindung ein Video aufgezeichnet wurde, wird die Aufzeichnung beendet und gespeichert.

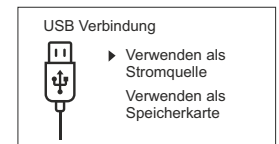

TECHNISCHE INSPEKTION

- Vor dem Gebrauch des Gerätes wird eine Inspektion empfohlen. Prüfen Sie:

- Das äußere Erscheinungsbild des Gerätes (es sollten keine Risse im Gehäuse vorhanden sein).

- Den Zustand des Objektivs und des Okulars (Es sollten keine Risse, Fettflecken, Schmutz oder andere Rückstände vorhanden sein).

- Den Zustand des wiederaufladbaren Akkus (dieser sollte geladen sein) und die elektrischen Kontakte (es sollten keine Salze oder Oxidation sichtbar sein).

- Die Bedienelemente sollten funktionstüchtig sein.

⚡ WARTUNG

- Die Wartung sollte mindestens zwei Mal pro Jahr durchgeführt werden und besteht aus den folgenden Aktionen.
- Wischen Sie die Außenflächen von Metall- und Kunststoffteilen mit einem Baumwolltuch staub- und schmutzfrei. Dafür kann Silikonfett verwendet werden.
- Reinigen Sie die elektrischen Kontakte des Akkus und des Akkufachs im Gerät mit einem fettfreien organischen Lösungsmittel.
- Prüfen Sie die Glasoberflächen des Okulars und des Objektivs. Entfernen Sie bei Bedarf Staub und Sand von den Linsen (vorzugsweise durch Verwendung einer berührungsfreien Methode). Das Reinigen der Außenflächen der Optiken sollte mit Substanzen erfolgen, die speziell für diesen Zweck entwickelt wurden.

⚡ FEHLERBEHEBUNG

In dieser Tabelle finden Sie alle Probleme, die beim Betrieb des Geräts auftreten können. Führen Sie die empfohlenen Prüfungen und Reparaturen in der Reihenfolge durch, wie sie in der Tabelle aufgeführt sind. Sollte ein Defekt auftreten, der nicht in der Tabelle vorhanden ist oder wenn Sie den Defekt nicht selbst beheben können, sollte das Gerät zur Reparatur zurückgesendet werden.

Fehlfunktion	Mögliche Ursache	Beseitigung
Die Wärmebildkamera schaltet nicht ein.	Akku vollständig entladen.	Akku aufladen.
Funktioniert nicht mit externer Stromversorgung.	USB-Kabel beschädigt.	USB-Kabel ersetzen.
	Externe Stromversorgung entladen.	Externe Stromversorgung laden (bei Bedarf).
Bild ist undeutlich mit vertikalen Linien und unregelmäßigem Hintergrund.	Kalibrierung nötig.	Durchführung eine Bildkalibrierung entsprechend Abschnitt 8 „Bedienung“ in der Anleitung.
Bild ist zu dunkel.	Helligkeit oder Kontrast zu niedrig eingestellt.	Helligkeit oder Kontrast einstellen.
Auf dem Display erscheinen farbige Linien oder das Bild ist verschwunden.	Das Gerät wurde während des Betriebs einer statischen Aufladung ausgesetzt.	Nach der Einwirkung statischer Aufladung startet das Gerät entweder automatisch neu oder es muss aus- und wieder eingeschaltet werden.
Schlechte Bildqualität / verringerte Erkennungsreichweiten.	Diese Probleme können bei der Beobachtung unter schlechten Wetterbedingungen auftreten (Schneefall, Regen, Nebel, usw.).	
Smartphone oder Tablet können nicht mit dem Gerät verbunden werden.	Gerätepasswort wurde geändert.	Netzwerk löschen und mithilfe des Gerätepassworts neu verbinden.
	Das Gerät befindet sich in einem Bereich mit vielen Wi-Fi-Netzwerken, die möglicherweise eine Interferenz verursachen.	Um einen stabilen Wi-Fi-Betrieb sicherzustellen, bringen Sie das Gerät in einen Bereich mit weniger oder keinen Wi-Fi-Netzwerken.
Kein oder unterbrochenes Wi-Fi-Signal.	Das Smartphone oder Tablet befindet sich außerhalb der Wi-Fi-Abdeckung. Zwischen dem Gerät und dem Empfänger befinden sich Hindernisse (z. B. Betonwände).	Bringen Sie Ihr Smartphone oder Tablet in eine direkte Sichtlinie des Wi-Fi-Signals.

Bei der Verwendung bei Minusgraden ist die Bildqualität der Umgebung schlechter als bei Plusgraden.

Bei positiven Temperaturbedingungen erwärmen sich beobachtete Objekte (Umgebung und Hintergrund) wegen der Wärmeleitfähigkeit unterschiedlich und daher wird ein hoher Temperaturkontrast erzeugt. Demzufolge ist die vom Gerät erzeugte Bildqualität höher. Bei tiefen Temperaturen kühlen die zu beobachtenden Objekte (Hintergrund) in der Regel auf etwa die gleiche Temperatur ab, wodurch der Temperaturkontrast erheblich reduziert und die Bildqualität (Detail) schlechter wird. Dies ist ein charakteristisches Merkmal von Wärmebildgeräten.

Die Reparatur des Gerätes ist möglich innerhalb 5 Jahre.

Wenn Sie dem nachfolgenden Link folgen finden Sie Antworten zu den am meisten gestellten Fragen über die Wärmebildtechnik
<https://www.pulsar-nv.com/glo/de/service/faq/94>



Schützen Sie die Umwelt!
Ihr Gerät enthält mehrere unterschiedliche, wiederverwertbare Wertstoffe.

Bitte geben Sie Ihr Gerät zum Entsorgen nicht in den Hausmüll, sondern bringen Sie es zu einer speziellen Entsorgungsstelle für Elektrokleingeräte (Wertstoffhof).



Achtung! AXION Wärmebildkameras erfordern eine Lizenz, wenn sie außerhalb Ihres Landes exportiert werden.

Elektromagnetische Kompatibilität.

Dieses Produkt entspricht den Anforderungen des Europäischen Standards EN 55032: 2015, Klasse A.

Warnung: Der Betrieb dieses Produkts in einem Wohngebiet kann zu Funkstörungen führen.

⚡ ESPECIFICACIONES

SKU	77423
Modelo AXION	XM30S
Microbolómetro	
Tipo	no refrigerado
Resolución (píxeles)	320x240
Tasa de actualización de fotogramas (Hz)	50
Tamaño de píxel (micras)	12
Especificaciones ópticas	
Aumento óptico (x)	4,5
Zoom digital suave (x)	4,5-18
Zoom digital (x)	2/4
Apertura relativa (D/f)	1,2
Distancia mínima de enfoque (m)	3
Diámetro de límite pupilar (mm)	3,5
Ángulo de campo de visión (horizontal), grados	7,3x5,5
Ángulo de campo de visión, metros a 100 m	12,8
Rango de enfoque de visor (dioptrías)	±5
Distancia de detección* (m)	1300
Pantalla	
Tipo	AMOLED
Resolución (píxeles)	1024x768
Especificaciones operativas	
Tensión de alimentación externa	3 – 4,3 V
Tipo de pila	Li-Ion Battery Pack APS3
Capacidad	3200 mAh
Tensión de salida nominal	DC 3,7 V
Alimentación eléctrica externa	5 V (USB)
Duración de la carga de la batería en horas* (a 22 °C)	4
Código IP (IEC60529) grado de protección	IPX7
Compatibilidad con Stream Vision	Yes
Rango de temperaturas de funcionamiento	-25°C ... +40°C
Dimensiones LxWxH (mm)	143x41x69
Peso sin pilas (kg)	0,25
Grabador de vídeo	
Resolución de vídeo / foto (píxeles)	1024x768
Formato de vídeo / foto	.mp4/.jpg
Capacidad de memoria integrada	650 min vídeo o > 100 000 fotos
Canal Wi-Fi	
Frecuencia	2,4 Ghz
Estándar	802.11 b/g

* Para objetos animales como un ciervo

Pueden realizarse mejoras al diseño y software de este producto para mejorar sus funciones del usuario. Una versión actualizada del Manual de usuario puede encontrarse en el sitio web www.pulsar-vision.com

⚡ PAQUETE DE ENTREGA

- Generador de imágenes térmico AXION
- Batería recargable APS3
- Cargador de batería APS con capacidad de red
- Cable USB
- Caja
- Correa de mano
- Manual de usuario
- Paño para limpieza de óptica
- Tarjeta de garantía

⚡ DESCRIPCIÓN

La matriz IR (microbolómetro) de AXION, basada en monoculares de generación de imágenes térmica, está representada por un número de modelos con diferentes aumentos y diámetros de lente. Estos dispositivos están diseñados para utilizarse tanto por la noche como durante el día en condiciones meteorológicas adversas (niebla, contaminación, lluvia), así como con obstáculos que dificultan la detección de un objetivo (ramas, hierba alta, arbustos espesos, etc.). A diferencia de los dispositivos de visión nocturna que se basan en convertidores electro-ópticos, los monoculares de visión térmica no requieren una fuente externa de luz ni se ven afectados por la exposición a la luz brillante.

Los monoculares AXION pueden utilizarse para la caza, observación y orientación sobre el terreno nocturnas, así como la realización de operaciones de rescate.

⚡ CARACTERÍSTICAS DISTINTIVAS

- Tamaño de píxel del microbolómetro de 12 micras
- Pantalla AMOLED de alta resolución
- Ligero y compacto
- Diseño funcional y ergonómico
- Interfaz fácil de usar
- Observación en ocho modos de color
- Tres modos de calibración (manual, semiautomático y automático)
- Distancia larga de detección
- Gran aumento
- Cuatro modos de observación: bosque, montañas, identificación, uso
- Telémetro estadiométrico
- Función de pantalla apagada
- Función de corrección de píxeles
- Software actualizable
- Amplio rango de temperaturas de funcionamiento (-25 °C – +40 °C)
- Totalmente estanco (clase de protección IPX7)

Grabación de vídeo/audio

- Grabador de vídeo integrado
- Integración con dispositivos iOS y Android
- Control remoto y vigilancia a través de un smartphone por Wi-Fi
- Retransmisión en directo por YouTube y grabación directa en Internet a través de un smartphone y la aplicación Stream Vision.

Paquete de pilas

- Paquete de pilas de ion de litio APS3 de cambio rápido
- Opción de carga por USB

⚡ COMPONENTES Y CONTROLES

1. Anillo de ajuste de dioptrías de visor
2. Botón Down/Rec (Abajo/Rec) ▽
3. Botón Menú ☰
4. Botón Up/Zoom (Arriba/Zoom) △
5. Botón de encendido/Calibración ENCENDIDA ◊
6. Anillo de enfoque de la lente
7. Tapa de lente
8. Conector microUSB
9. Botón de liberación de batería

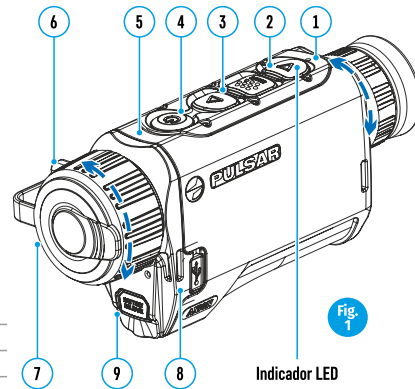

Fig. 1

Indicador LED que muestra el estado actual del dispositivo:

Indicador LED Modo de funcionamiento

●	El dispositivo está encendido
★	Dispositivo encendido / grabación de vídeo
●	Dispositivo encendido / carga de batería < 10 %
★	Dispositivo encendido / grabación de vídeo / carga de batería < 10 %

Para que la observación sea más cómoda se recomienda apartar el borde elástico de la visera protectora si se usan gafas de corrección o de protección.

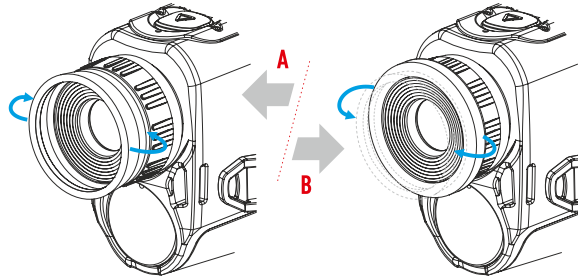

⚡ FUNCIONAMIENTO DE LOS BOTONES

	Estado del dispositivo / modo de funcionamiento del dispositivo actual	Primera pulsación breve	Siguiente pulsación breve	Pulsación prolongada
Botón de ENCENDIDO ◊	El dispositivo está apagado	Encender el dispositivo	Calibración del dispositivo	Encender el dispositivo
	Pantalla apagada	Encender la pantalla	Calibración del dispositivo	Apagar el dispositivo
Botón Arriba/Zoom △	Dispositivo encendido, menú rápido, menú principal	Calibración del dispositivo		Pantalla apagada / dispositivo apagado
	El dispositivo está encendido	Regímenes de funcionamiento		Cambiar el aumento (zoom)
	Menú rápido	Aumentar parámetro		Aumentar parámetro
Botón Menú ☰	Menú principal	Navegación hacia arriba, derecha		Navegación hacia arriba, derecha
	El dispositivo está encendido	Abrir el menú rápido		Abrir el menú principal
	Menú rápido	Navegar hacia arriba		Salir del menú rápido
Botón Abajo/Rec ▽	Menú principal	Confirmar valor, entrar en las opciones de menú		Salir de las opciones de menú, salir del menú principal
	Dispositivo encendido / modo de vídeo	Iniciar grabación de vídeo	Pause	Cambiar entre modos vídeo / foto
	Dispositivo encendido / modo de vídeo / grabación encendida	Pause	Iniciar grabación de vídeo	Detener grabación de vídeo
	Dispositivo encendido / modo de foto	Fotografiado		Cambiar entre modos vídeo / foto
	Menú rápido	Reducir parámetro		Reducir parámetro
Menú principal	Navegación hacia abajo, izquierda		Navegación hacia abajo, izquierda	

⚡ USO DE LA BATERÍA RECARGABLE

Los generadores de imágenes térmicos AXION se suministran con un paquete de pilas de ion de litio recargables APS3. La batería debe estar cargada antes del primer uso.

Carga de la batería

Opción 1:

- Instale la batería (10) en su ranura en la carcasa del instrumento (14) alineando los iconos para formar un «punto» sobre la unidad y la batería.
- Conecte un cable USB (15) al conector microUSB (8) del dispositivo.
- Conecte el otro extremo del cable USB (15) al cargador de red (16) o a una toma USB conectada a otras fuentes de alimentación con una salida nominal de 5V o menos.
- Conecte el cargador de red (16) a la alimentación eléctrica de la red.

Nota: La batería externa PB8I puede utilizarse como cargador.

Opción 2:

- Inserte la batería recargable (10) suministrada con su dispositivo, o comprada por separado, totalmente a lo largo del carril de guía hasta la ranura del cargador APS (11).
- El punto A en la batería y el punto B en el cargador deben coincidir.
- Se pueden cargar dos baterías al mismo tiempo, hay una segunda ranura para ello.
- Conecte el microUSB conector del cable USB (15) a la toma (12) del cargador de red (11).
- Conecte el segundo conector del cable USB (15) en el conector microUSB del cargador de red (16). Enchufe el dispositivo a una toma de corriente de 100 - 240 V (17).
- El indicador LED (13) se encenderá el estado de carga de la batería (consulte la tabla).

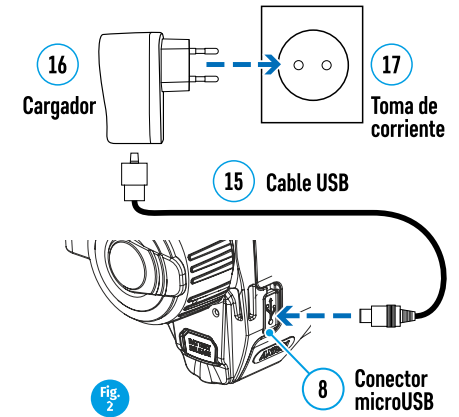

Fig. 2

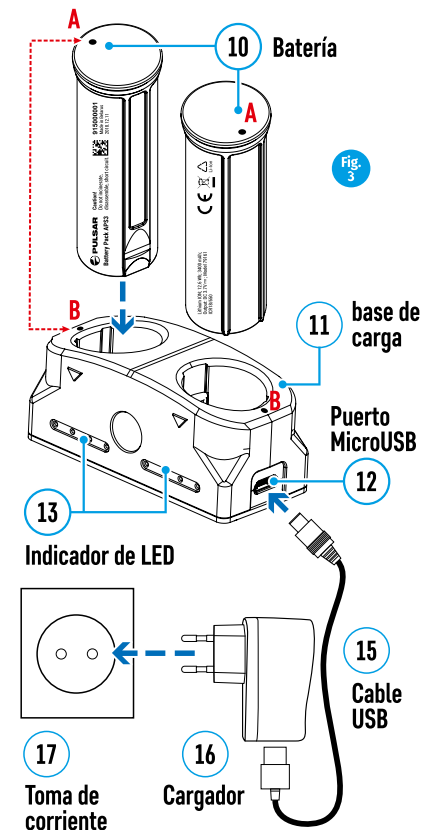

Fig. 3

Estado de carga de la batería (véase la tabla)

Indicador LED* Estado de carga de la batería

•	Carga de la batería entre 0% y 10%. Cargador no conectado a la alimentación eléctrica de la red.
☀	Carga de la batería entre 0% y 10%. Cargador conectado a la alimentación eléctrica de la red.
••••	Batería defectuosa. La batería no debe utilizarse.
•	Carga de la batería entre 10% y 20%.
••	Carga de la batería entre 20 % y 60 %.
•••	Carga de la batería entre 60 % y 95 %.
••••	Batería totalmente cargada. Puede desconectarse del cargador.

El indicador LED muestra el nivel de carga de la batería actual durante 30 segundos cuando el cargador APS no está conectado. Si la alimentación está conectada, la pantalla muestra el estado actual de la batería permanentemente, mientras que el LED parpadea de forma adicional para indicar el proceso de carga de la batería.

Instalación

• Inserte la batería (10) en la ranura asignada en la carcasa del dispositivo (14) alineando las imágenes en la unidad y la batería.

• Si se instala correctamente, la batería queda bloqueada en la ranura con un clip especial.

• Para retirar la batería, pulse el botón de Liberación de batería (9).

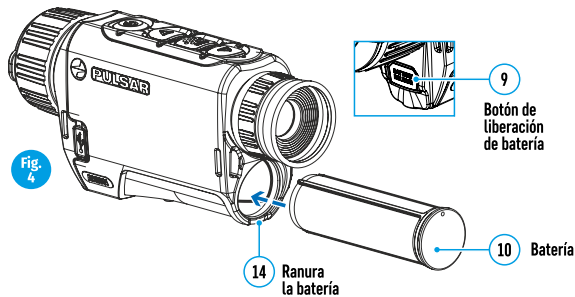

Medidas de seguridad

• Al cargar, utilice siempre el cargador suministrado con su dispositivo óptico. El uso de un cargador distinto puede causar daños irreparables a la batería o al cargador y podría causar que la batería se incendiara.

• Después de estar guardada durante un periodo largo, la batería debería estar cargada parcialmente, no debería estar totalmente cargada ni descargada.

• No cargue la batería inmediatamente si ha pasado de un entorno frío a un entorno cálido. Espere 30-40 minutos hasta que la batería se temple.

• No deje la batería sin supervisión durante su carga.

• No utilice el cargador si se ha modificado o dañado.

• La batería debe cargarse a una temperatura de entre 0° C y +45° C, de lo contrario la vida útil de la batería se reducirá considerablemente.

• No deje un cargador con una batería conectada a la red durante más de 24 horas después de una carga completa.

• No exponga la batería a temperaturas altas ni a una llama viva.

• La batería no ha sido diseñada para sumergirse en agua.

• No se recomienda la conexión de dispositivos de otros fabricantes con un consumo de energía mayor al permitido.

• La batería está equipada con un sistema de protección contra cortocircuitos. No obstante, debería evitarse cualquier situación que pueda causar cortocircuito.

• No desmonte ni deforme la batería.

• No someta la batería a golpes ni caídas.

• Si la batería se utiliza en temperaturas bajo cero, la capacidad disminuye. Esto es normal y no indica ningún defecto.

• No utilice la batería a temperaturas que excedan las que se muestran en la tabla, ya que podría acortar la vida útil de la batería.

• Guarde la batería fuera del alcance de los niños.

ALIMENTACIÓN ELÉCTRICA EXTERNA

La alimentación externa la suministra una fuente externa como una batería externa de 5 V.

- Conecte la fuente de alimentación externa al conector USB del dispositivo (8).
- El dispositivo se pondrá en funcionamiento desde la fuente de alimentación externa, mientras que la batería APS3 se recargará gradualmente.
- Aparecerá el icono de una batería en la pantalla que muestra su carga como un porcentaje.
- Si el dispositivo funciona con una fuente de alimentación externa y la batería APS3 no está conectada, se muestra el icono .
- Cuando se desconecta la alimentación eléctrica externa, el dispositivo cambia a la alimentación eléctrica interna sin apagarse.

¡Atención! La carga de baterías del banco de energía APS3 a temperaturas del aire inferiores a 0° C puede reducir la vida útil de la batería. Cuando utilice la alimentación externa, conecte el Power Bank al visor encendido, que ha funcionado durante varios minutos.

FUNCIONAMIENTO

¡ATENCIÓN! La lente del dispositivo no debe apuntar a ninguna fuente de energía intensa como dispositivos emisores de láser o el sol. Esto podría dañar los componentes electrónicos del dispositivo. El daño causado por el incumplimiento de las instrucciones de funcionamiento no está cubierto por la batería.

Encendido y ajuste de la imagen

- Retire la tapa de la lente (7) Fije la tapa a la correa con el imán integrado en la tapa.
- Encienda el dispositivo pulsando el botón de ON (ENCENDIDO) (5).
- Ajuste la resolución de los iconos en la pantalla girando el anillo de ajuste de dioptrías en el visor (1). En el futuro, no será necesario girar el anillo de ajuste de dioptrías del visor, independientemente de la distancia y otras condiciones.
- Para enfocar el objeto que se está observando, gire el anillo de enfoque de la lente (6).
- El ajuste del brillo y el contraste de la pantalla, así como el encendido del zoom digital suave, se describen en la sección FUNCIONES DE MENÚ DE ACCESO RÁPIDO.
- Apague el dispositivo tras el uso pulsando prolongadamente el botón de ON (ENCENDIDO) (5).

CALIBRACIÓN DEL SENSOR

La calibración permite equalizar el fondo de temperatura del microbolómetro y eliminar los defectos de la imagen (como líneas verticales, imágenes fantasma, etc.).

Hay tres modos de calibración: manual (M), semiautomático (SA) y automático (A).

Seleccione el modo necesario en la sección CALIBRACIÓN del menú .

• **Modo M** (manual). Fijar la tapa de la lente y pulsar brevemente el botón de ON (ENCENDIDO) (5). Tras completar el proceso de calibración, retire la tapa de la lente.

• **Modo SA** (semiautomático). La calibración se activa pulsando brevemente el botón de ON (ENCENDIDO) (5). La tapa de la lente no necesita estar fijada (el sensor está cerrado por un obturador interno).

• **Modo A** (automático). El dispositivo se calibra de forma autónoma de acuerdo al algoritmo del software. La tapa de la lente no necesita estar fijada (el sensor está cerrado por un obturador interno). En este modo, el usuario puede calibrar el dispositivo con el botón de ON (ENCENDIDO) (5).

ZOOM DIGITAL DISCONTINUO

La funcionalidad del dispositivo ofrece la posibilidad de aumentar rápidamente su multiplicidad de base (véase la tabla de propiedades técnicas en la línea de zoom digital) por un factor de 2 o 4. Ajuste el zoom digital como corresponda pulsando el botón DOWN (ABAJO) (2).

FUNCIONES DE MENÚ DE ACCESO RÁPIDO

Los ajustes básicos (ajuste de brillo y contraste, uso de la función de zoom digital suave y el telémetro estadiamétrico) se modifican a través del Menú de acceso rápido.

Entre en el menú pulsando brevemente el botón Menú (3).

Pulsando brevemente el botón Menú (3) le permite cambiar entre funciones.

Brillo : pulsando los botones UP (ARRIBA) (4) / DOWN (ABAJO) (2) y cambiando el valor del brillo de la pantalla de 0 a 20.

Contraste  : pulsando los botones UP (ARRIBA) (4) / DOWN (ABAJO) (2) y cambiando el valor del contraste de la pantalla de 0 a 20.



Zoom digital suave  : pulsando los botones UP (ARRIBA) (4) / DOWN (ABAJO) (2) y cambiando el valor del zoom digital de la pantalla de 1,0 a 4,0. El tamaño del aumento del zoom digital es de 0,1.

Para salir del menú, pulse y mantenga pulsado el botón Menú (3) o

espere 10 segundos para la selección automática.

El factor de zoom digital suave inicial mostrado es igual a x1,0 si el zoom discontinuo está inactivo, x2,0 si es 2x y x4.0 si es 4x.

Telémetro estadiamétrico  : Pulse los botones UP (ARRIBA) (4) / DOWN (ABAJO) (2) para cambiar la posición de las marcas para determinar la distancia del objeto que se está observando (véase la Sección 16 para obtener más información sobre el telémetro).

Modo básico    – le permite seleccionar uno de los tres modos como el básico para el modo de uso.

FUNCIONES DEL MENÚ PRINCIPAL

- Entre en el menú pulsando prolongadamente el botón Menú (3).
- Pulse los botones UP (ARRIBA) (4) / DOWN (ABAJO) (2) para desplazarse por las funciones del menú.
- La navegación del menú se realiza mediante desplazamiento. Cuando se alcanza el último elemento de la primera pestaña, la navegación se desliza al primer elemento de la segunda pestaña.
- Una pulsación breve del botón Menú (3) abre una opción de menú.
- Para salir del menú, pulse y mantenga pulsado el botón Menú (3)
- Al cabo de 10 segundos de inactividad, se produce la salida automática del menú.
- Al salir del menú, se memoriza la ubicación del cursor (▶) solo durante la duración de una sesión de trabajo (es decir, hasta que se apaga el dispositivo). La próxima vez que se encienda el dispositivo y se acceda al menú, el cursor se encontrará en el primer elemento del menú.

Vista general del menú:

Pestaña 1

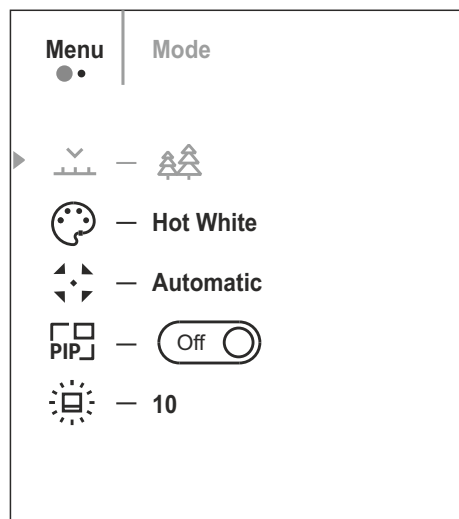

Pestaña 2

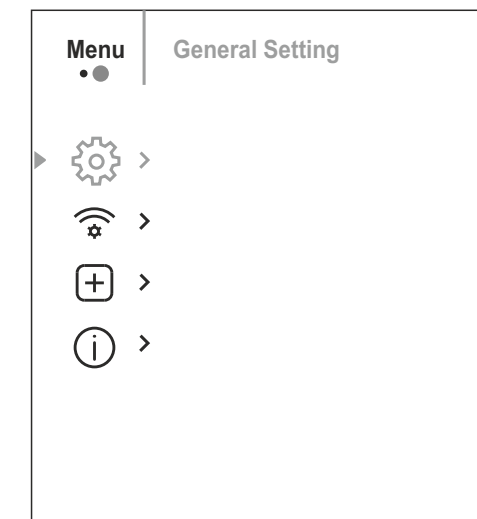

Composición y descripción del menú

Régimen





Selección del modo de observación. El generador de imágenes térmicas tiene cuatro modos de funcionamiento automáticos. Cada uno de estos modos incluye una combinación óptima de parámetros (brillo, contraste, intensidad, etc.) para asegurar la mejor calidad de imagen en cualquier condición dada de observación.

Opción 1

- Presione brevemente el botón UP (ARRIBA) (4) para cambiar el modo de observación.

Opción 2

- Pulse y mantenga pulsado el botón Menú (3) para entrar en el menú.
- Seleccione la opción «Modo» .
- Una pulsación breve del botón Menú (3) abre el menú.
- Seleccione uno de los ajustes descritos a continuación con los botones UP (ARRIBA) (4) / DOWN (ABAJO) (2).
- Una pulsación breve del botón Menú (3) confirma la selección.

Mrocas  – Modo de alto contraste Este es el modo óptimo para observar fauna con un fondo de rocas y terreno en una situación de tierras altas.

Bosque  – Modo de bajo contraste Este es el modo óptimo para observar fauna con un fondo de vegetación.

Identificación  – Un modo universal para aplicaciones en diversas condiciones de observación.

USO  – Le permite configurar y guardar las configuraciones personalizadas de brillo y contraste, así como uno de los tres modos básicos.

Modos de color



Selección de gamas de colores. El modo de pantalla principal para una imagen observada es «White Hot» (Blanco). La opción de menú «Modos de color» le permite seleccionar una gama alternativa:

- Pulse y mantenga pulsado el botón Menú (3) para entrar en el menú.
- Seleccione la opción «Gamas de colores».
- Una pulsación breve del botón Menú (3) abre el menú.
- Seleccione una de las paletas descritas a continuación con los botones UP (ARRIBA) (4) / DOWN (ABAJO) (2).
- Una pulsación breve del botón Menú (3) confirma la selección.

White Hot (Blanco cálido) Una paleta en blanco y negro (la temperatura fría corresponde al negro y la temperatura cálida, al blanco).

Black Hot (Negro cálido) Una paleta en blanco y negro (la temperatura fría corresponde al blanco y la temperatura cálida, al negro).

Red Hot (Rojo cálido).

Red monochrome (Monocromático rojo).

Rainbow (Arco iris).

Ultramarino.

Violeta.

Sepia.

Régimen de calibración

















Selección del modo de calibración Hay tres modos de calibración: manual, semiautomático y automático.



- Pulse y mantenga pulsado el botón Menú (3) para entrar en el menú.
- Seleccione la opción «Régimen de calibración» .
- Una pulsación breve del botón Menú (3) abre el submenú.
- Seleccione uno de los modos de calibración descritos a continuación con los botones ARRIBA (4) / ABAJO (2).
- Una pulsación breve del botón Menú (3) confirma la selección.



Automático (A). Los requisitos de calibración en modo automático se determinan mediante programación, el proceso de calibración se inicia automáticamente.

Semiautomático (SA). El usuario establece los requisitos de forma independiente (en función de la imagen que se está observando).

Manual (M). Calibración manual. Cierre la tapa de la lente antes de iniciar la calibración.

Micrófono 	<p>Activar/Desactivar el micrófono</p> <p>Este elemento le permite activar (o desactivar) el micrófono para grabar sonido durante la grabación de video.</p> <ul style="list-style-type: none"> • Pulse y mantenga pulsado el botón Menú (3) para entrar en el menú. • Seleccione la opción «Micrófono». • Una pulsación breve del botón Menú (3) enciende/apaga el micrófono.
Modo PiP (imagen superpuesta) 	<p>Selección del modo de imagen superpuesta</p> <p>Pulse y mantenga pulsado el botón Menú (3) para entrar en el menú.</p> <p>Seleccione la opción «Modo PiP» .</p> <p>Una pulsación breve del botón Menú (3) enciende/apaga el modo.</p>
Luminosidad de gráfico 	<p>Ajuste del brillo de los iconos</p> <ul style="list-style-type: none"> • Pulse y mantenga pulsado el botón Menú (3) para entrar en el menú. • Seleccione la opción «Brillo de iconos» . • Una pulsación breve del botón Menú (3) abre el submenú. • Seleccione el valor de brillo de los pictogramas con los botones UP (ARRIBA) (4) / DOWN (ABAJO) (2). • Una pulsación breve del botón Menú (3) confirma la selección.
<p>Ajustes generales  Esta opción de menú le permite programar los siguientes ajustes:</p>	
Idioma 	<p>Seleccionar Idioma</p> <ul style="list-style-type: none"> • Entre en el submenú «Idioma»  pulsando brevemente el botón Menú (3). • Seleccione uno de los idiomas de interfaz disponibles (inglés, francés, alemán, español o ruso) con los botones UP (ARRIBA) (4) / DOWN (ABAJO) (2). • Confirme su selección pulsando brevemente el botón Menú (3). • Para guardar su selección y salir del submenú, pulse y mantenga pulsado el botón Menú (3).
Fecha 	<p>Ajuste de fecha</p> <ul style="list-style-type: none"> • Entre en el submenú «Fecha»  pulsando brevemente el botón Menú (3). La fecha aparece en formato dd/mm/aaaa. • Establezca el año, mes y día requeridos con los botones UP (ARRIBA) (4) / DOWN (ABAJO) (2). Pulse el botón Menú (3) para desplazarse por los dígitos. • Para guardar su fecha seleccionada y salir del submenú, pulse y mantenga pulsado el botón Menú (3).
Hora 	<p>Ajuste de hora</p> <ul style="list-style-type: none"> • Entre en el submenú «Hora»  pulsando brevemente el botón Menú (3). • Seleccione el formato de hora (reloj 24 horas o AM/PM) pulsando los botones UP (ARRIBA) (4) / DOWN (ABAJO) (2). • Pulse el botón del Menú (3) para desplazarse por el ajuste de hora. • Establezca la hora pulsando los botones UP (ARRIBA) (4) / DOWN (ABAJO) (2). • Pulse el botón del Menú (3) para desplazarse por el ajuste de minutos. • Establezca los minutos pulsando los botones UP (ARRIBA) (4) / DOWN (ABAJO) (2). • Para guardar su hora seleccionada y salir del submenú, pulse y mantenga pulsado el botón Menú (3).
Unidades de medida 	<p>Selección de las unidades de medición</p> <ul style="list-style-type: none"> • Entre en el submenú «Unidades de medida» (metros/yardas)  pulsando brevemente el botón Menú (3). • Establezca la unidad de medición (metros o yardas) pulsando los botones UP (ARRIBA) (4) / DOWN (ABAJO) (2); a continuación, pulse el botón Menú (3). • Se vuelve al submenú automáticamente.

Configuración predeterminada 	<p>Restaurar los ajustes de fábrica</p> <ul style="list-style-type: none"> • Entre en el submenú «Configuración predeterminada»  pulsando brevemente el botón Menú (3). • Seleccione la opción «YES» (Sí) para restablecer los ajustes de fábrica o «NO» para cancelar con los botones UP (ARRIBA) (4) / DOWN (ABAJO) (2). • Confirme su selección pulsando brevemente el botón Menú (3). • Si se ha seleccionado la opción YES (Sí), el mensaje «Do you want to return to default settings?» (¿Desea volver a los ajustes predeterminados?) aparecerá junto a las opciones YES (Sí) y NO. Seleccione YES (Sí) para formatear la tarjeta de memoria. • Si se ha seleccionado la opción NO, se cancelará el formateado y reaparecerá el submenú. <p>Los siguientes ajustes se restaurarán a su estado de fábrica antes de que el usuario los establezca: Modo de funcionamiento – video. Modo – bosque. Modo de calibración – automático. Idioma – inglés. Wi-Fi – apagado (contraseña predeterminada). Aumento – valor original. PiP (imagen superpuesta) – apagada. Gama de colores – White hot (Blanco cálido)</p> <p>Unidad de medición – métrica.</p> <p>Nota: al restablecer a los ajustes de fábrica, los ajustes de fecha/hora y el mapa de píxeles del usuario se guardan.</p>
--	--

Formatear 	<p>Esta función permite formatear la tarjeta flash (tarjeta de memoria) del dispositivo (todos los archivos se borran de su memoria).</p> <ul style="list-style-type: none"> • Entre en el submenú «Formateado de tarjeta de memoria»  pulsando brevemente el botón Menú (3). • Seleccione la opción «YES» (Sí) para formatear la tarjeta de memoria o «NO» para volver al submenú con los botones UP (ARRIBA) (4) y DOWN (ABAJO) (2). • Confirme su selección pulsando brevemente el botón Menú (3). • Si se ha seleccionado la opción YES (Sí), el mensaje «Format the memory card?» (¿Quiere formatear la memoria?) aparecerá junto a las opciones YES (Sí) y NO. Seleccione YES (Sí) para formatear la tarjeta de memoria. • El mensaje «Formateando la memoria interna» significa que el formateado está en curso. • El mensaje «El formato de memoria está finalizado» significa que el formateado se ha completado. • Si se ha seleccionado la opción NO, se cancelará el formateado y reaparecerá el submenú.
---	---

Ajustes Wi-Fi 	<p>Esta opción le permite configurar el dispositivo para que funcione en una red Wi-Fi.</p> <p>Activar / Desactivar Wi-Fi</p> <ul style="list-style-type: none"> • Pulse y mantenga pulsado el botón Menú (3) para entrar en el menú. • Seleccione la opción «Activar Wi-Fi». • Una pulsación breve del botón Menú (3) enciende/apaga el Wi-Fi.
---	---

Establecer contraseña 	<p>Esta función le permite establecer una contraseña para acceder al dispositivo desde un dispositivo externo. Esta contraseña se utiliza al enlazar un dispositivo externo (p. ej., un smartphone) al dispositivo.</p> <ul style="list-style-type: none"> • Pulse el botón del Menú (3) para entrar en el submenú «Establecer contraseña». • La contraseña predeterminada «12345678» aparecerá en la pantalla. • Establezca la contraseña deseada con los botones UP (ARRIBA) (4) / DOWN (ABAJO) (2). El botón UP (ARRIBA) (4) aumenta los números y el botón DOWN (ABAJO) (2) reduce los números. Pulse el botón Menú (3) para desplazarse por los dígitos. • Para guardar la contraseña y salir del submenú, pulse y mantenga pulsado el botón Menú (3).
---	---

Establecer nivel de acceso	<p>Esta subfunción le permite configurar el nivel adecuado de acceso a su dispositivo que se pone a disposición en la aplicación Stream Vision.</p> <p>Nivel Propietario. Un usuario de Stream Vision tiene acceso total a todas las funciones del dispositivo.</p> <p>Nivel Invitado. Un usuario de Stream Vision puede ver los vídeos desde el dispositivo únicamente en tiempo real.</p>
-----------------------------------	---

Eliminación de píxeles defectuosos



Al utilizar el dispositivo, pueden aparecer píxeles defectuosos (rotos) en el sensor: es decir, puntos brillantes u oscuros de brillo constante que son visibles en la imagen. Los generadores de imágenes térmicos AXION ofrecen la posibilidad de eliminar cualquier píxel defectuoso en el sensor mediante programación, así como cancelar cualquier eliminación.

- Abra el submenú pulsando el botón Menú (3).
- Seleccione el icono pulsando brevemente el botón Menú (3).
- Aparecerá un marcador X en el lado izquierdo de la pantalla.
- Aparecerá una lente de aumento en el lado derecho de la pantalla (una imagen aumentada con una cruz fija) que se requiere para facilitar la búsqueda del píxel defectuoso y alinear el marcador con esta. Hay flechas de dirección horizontales y verticales para mover el marcador con las coordenadas a lo largo de los ejes X e Y.
- Utilice los botones UP (ARRIBA) (4) / DOWN (ABAJO) (2) para mover el marcador para alinear su centro con el píxel defectuoso.
- Una pulsación breve del botón Menú (3) cambia la dirección del marcador de horizontal a vertical y viceversa.
- Utilizando los botones UP (ARRIBA) (4) y DOWN (ABAJO) (2), alinee el píxel defectuoso con la cruz fija del marco: el píxel debería desaparecer.
- Elimine el píxel defectuoso pulsando brevemente el botón de encendido/Calibración ON (ENCENDIDA) (5).
- Si se ha eliminado correctamente un píxel, la palabra «OK» aparece brevemente en la pantalla.
- A continuación, moviendo el marcador por la pantalla, puede eliminar el siguiente mosaico defectuoso.
- Para salir de la función «Delete defective pixels» (Eliminar píxeles defectuosos), pulse y mantenga pulsado el botón Menú (3).

Vuelta a la mapa de píxeles original



Devolver todos los píxeles defectuosos deshabilitados anteriormente por el usuario a su estado original:

- Abra el submenú pulsando el botón Menú (3).
- Seleccione el icono y pulse el botón Menú (3).
- Seleccione «YES» (Sí) si desea volver al mapa de píxeles de fábrica o «No» si no lo desea.
- Confirme su selección pulsando brevemente el botón Menú (3).

¡Atención! Pueden aparecer uno o dos píxeles en la pantalla del generador de imágenes en forma de puntos negros, blanco brillante o de color (azul o rojo). Estos no constituyen un defecto.

BARRA DE ESTADO

La barra de estado está ubicada en la parte inferior de la pantalla y muestra información del estado de funcionamiento del dispositivo que incluye:

- Modo de observación
- Modo de calibración (si está en el modo de calibración automático y quedan tres segundos antes de la calibración automática, aparecerá un temporizador de cuenta atrás en lugar del icono de modo de calibración).
- Aumento completo actual
- Micrófono.
- Conexión Wi-Fi
- Conexión USB (si el dispositivo está conectado)
- Gama de colores (solo se muestra si está instalada la gama «Hot Black [Negro cálido]»)
- Hora actual
- Nivel de descarga de la batería (si el dispositivo está alimentado por la batería recargable)
- Indicador de alimentación eléctrica externa (si el dispositivo está alimentado por una alimentación externa)



Nota: cuando la calibración está en marcha, la imagen de la pantalla se congela durante la calibración

GRABACIÓN DE VÍDEO Y FOTOGRAFÍA DE UNA IMAGEN OBSERVADA

Los generadores de imágenes térmicos AXION están equipados con una función para la grabación de vídeo y fotografiar una imagen observada en una tarjeta de memoria integrada. Ser recomienda establecer la fecha y la hora antes de utilizar la grabación de vídeo y la función de fotografía (véanse las opciones de menú correspondientes).

El dispositivo de grabación integrado funciona en dos modos:

Modo VÍDEO Grabación de vídeo de una imagen

- El dispositivo está en modo VÍDEO en cuanto se enciende.
- Se muestra un icono en la esquina superior izquierda con el tiempo de grabación restante (en formato hh:mm), por ejemplo, 5:12.
- Inicie una grabación de vídeo pulsando brevemente el botón Abajo/REC (2).
- Una vez se haya iniciado la grabación de vídeo, el icono desaparecerá y aparecerá un icono REC en su lugar, mientras que el temporizador de grabación se mostrará en formato MM:SS (minutos:segundos);
- Pause la grabación de vídeo y reanude la grabación pulsando brevemente el botón Down (Abajo)/REC (2).
- Detenga la grabación de vídeo pulsando y manteniendo pulsado el botón Down (Abajo)/REC (2).
- Los archivos de vídeo se almacenan en la tarjeta memoria integrada después de apagar la grabación de vídeo.
- Para cambiar entre los modos Vídeo y Foto, pulse y mantenga pulsado el botón Down (Abajo)/REC (2).

Modo FOTO fotografiar una imagen

- Cambie al modo FOTO pulsando prolongadamente el botón Down (Abajo)/REC (2).
- Tome una foto pulsando brevemente el botón Down (Abajo)/REC (2). La imagen se congela durante 0,5 segundos y se guarda un archivo de imagen en la tarjeta de memoria interna.

Notas. Puede entrar y utilizar el menú durante la grabación de vídeo. Los vídeos y fotografías registrados se guardan en la tarjeta de memoria integrada del dispositivo en el formato: img_xxx.jpg (para fotos); video_xxx.mp4 (para vídeos); xxx - contador de archivos común de tres dígitos (para fotos y vídeos). El contador utilizado en los nombres de archivos multimedia NO se restablece.

Atención. La duración máxima de un archivo de grabación de vídeo es de 5 minutos. Después de que se acabe este tiempo, el vídeo se grabará en un archivo nuevo. El número de archivos está limitado por la capacidad de la memoria integrada del dispositivo. Supervise regularmente la cantidad de memoria libre de la tarjeta de memoria integrada y transfiera vídeos y fotografías a otros medios para liberar espacio en la tarjeta de memoria.

FUNCIÓN WI-FI

El dispositivo está equipado con comunicación inalámbrica con dispositivos externos (ordenador, smartphone) por Wi-Fi.

- Encienda el módulo de conexión pulsando prolongadamente el botón Up (Arriba) (4). El funcionamiento inalámbrico se muestra en la barra de estado del siguiente modo:

Estado de conexión	Indicación de barra de estado
Wi-Fi desconectado	
Wi-Fi habilitado por el usuario	
Proceso de conexión Wi-Fi en curso	
Wi-Fi encendido, sin conexión al dispositivo	
Wi-Fi encendido, el dispositivo está conectado	

- Un dispositivo externo reconoce el dispositivo bajo la etiqueta «AXION_XXXX», donde XXXX son los cuatro últimos dígitos del número de serie.
- Después de introducir la contraseña en un dispositivo externo (para obtener más información sobre la configuración de contraseñas, véase la subsección «Ajustes de Wi-Fi» en la sección «Funciones del menú principal» en las instrucciones) y establecer la conexión, el icono de la barra de estado cambia a

⚡ TELÉMETRO ESTADIAMÉTRICO

Los generadores de imágenes térmicas están equipados con un telémetro estadiamétrico que permite definir la distancia al objeto cuando se conoce su tamaño.

• Se accede a la función de telémetro estadiamétrico pulsando brevemente el botón Menú (3) y seleccionando el icono .

• Aparecerán barras en la pantalla para determinar la distancia, iconos de tres objetos y dígitos de la distancia estimada a estos tres objetos.

Hay tres valores predeterminados para objetos:

Liebre: altura de 0,3 m

Jabalí: altura de 0,7 m

Ciervo: altura de 1,7 m

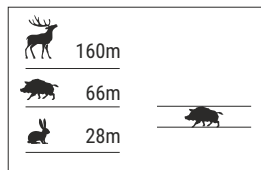

• Coloque el cursor fijo inferior debajo del objeto y, con los botones de navegación UP (ARRIBA) (4) / DOWN (ABAJO) (2), mueva el cursor horizontal superior respecto al cursor fijo horizontal inferior de manera que el objeto quede posicionado entre los cursores. Se vuelve a calcular automáticamente la distancia al objetivo de forma simultánea con este movimiento.

• Si la distancia no se define en el transcurso de 10 segundos, la información desaparece de la pantalla.

• Vaya a la opción de menú correspondiente para seleccionar una unidad de medición (metros o yardas).

• Antes de aparecer en la pantalla, se redondea un valor de distancia hacia arriba o hacia abajo a 5 metros para las lecturas de distancias más largas y a 1 metro para las lecturas de distancias más cortas.

• Para salir del modo de telémetro estadiamétrico, pulse brevemente el botón de Menú (3) o espere 10 segundos para la salida automática.

⚡ FUNCIÓN DE PANTALLA APAGADA

Esta función deshabilita la transferencia de imágenes a la pantalla y reduce la intensidad de su iluminación a un mínimo. Esto ayuda a evitar un desenmascaramiento involuntario. El dispositivo continuará funcionando.

Cuando esta función está en uso, el dispositivo cambia al modo standby (de espera), que permite un apagado rápido en caso necesario.

• Si el dispositivo está encendido, pulse y mantenga pulsado el botón de ON (ENCENDIDO) (5). La pantalla desaparecerá y aparecerá el mensaje «Display off» (Pantalla apagada).

• Para encender la pantalla, pulse brevemente el botón de ON (ENCENDIDO) (5).

• Si se mantiene el botón de ON (ENCENDIDO) (5) pulsado, la pantalla mostrará

• «Display off» (Pantalla apagada) y una cuenta atrás. A continuación, el dispositivo

• se apagará.

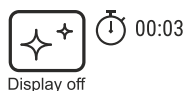

⚡ FUNCIÓN PiP (imagen superpuesta)

PiP (imagen superpuesta) le permite visualizar una imagen de zoom digital aumentada en una «ventana» aparte de forma simultánea a la imagen principal.

Habilitar/deshabilitar la función PiP:

• Pulse y mantenga pulsado el botón Menú (3) para entrar en el menú principal.

• Seleccione la opción «Modo PiP» .

• Una pulsación breve del botón Menú (3) enciende/apaga el modo.

• Pulse y mantenga pulsado el botón Menú (3) para salir del menú principal.

• La imagen ampliada se visualiza en una ventana aparte utilizando el valor de zoom óptico completo.

• Para modificar la relación de zoom en la ventana PiP, pulse brevemente el botón UP (ARRIBA) (4).

• La imagen restante se muestra con el valor de zoom óptico que corresponde al valor del coeficiente x1,0.

• Cuando se enciende la función PiP, puede controlar los valores de zoom discontinuos y suaves. En este caso, el valor de aumento óptico completo aparecerá únicamente en una ventana aparte.

• Cuando se apaga la función PiP, la imagen se muestra con el valor de zoom óptico establecido para el modo PiP.

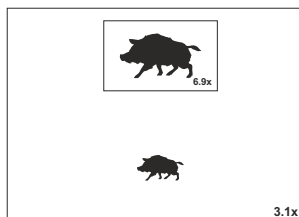

⚡ STREAM VISION

Los generadores de imágenes térmicas AXION admiten la tecnología Stream Vision, que permite la transmisión de una imagen en tiempo real desde un generador de imágenes térmico a su smartphone o tableta por Wi-Fi.

Puede encontrar instrucciones detalladas del funcionamiento de la tecnología Stream Vision en un folleto aparte o en el sitio web www.pulsar-vision.com.

Nota: la aplicación Stream Vision le permite actualizar las opciones de software de su generador de imágenes térmico.

Como actualizar:

1. Descargue gratuitamente la aplicación Stream Vision en Google Play o App Store. Escanee los códigos QR o descargue Stream Vision de forma gratuita:



2. Conecte su dispositivo Pulsar a su dispositivo móvil (móvil o tableta).

3. Inicie Stream Vision y vaya a la sección "Mis dispositivos".

4. Seleccione su dispositivo Pulsar y presione "Buscar actualizaciones".

Importante:

- si su dispositivo Pulsar está conectado al móvil, active transferencia de datos móviles (GPRS / 3G / 4G) en tu teléfono para descargar la actualización;

- si su dispositivo Pulsar no está conectado a su móvil pero ya está en la sección "Mis dispositivos", puede usar Wi-Fi para descargar la actualización.

5. Espere a que la actualización se descargue e instale. El dispositivo Pulsar se reiniciará y estará listo para funcionar.

⚡ CONEXIÓN USB

• Conecte un extremo del cable USB al conector microUSB del dispositivo (8) y el otro extremo al puerto de su ordenador.

• Encienda el dispositivo pulsando el botón de ON (ENCENDIDO) (5) (el ordenador no detectará el dispositivo si está apagado).

• El ordenador detectará el dispositivo automáticamente y no requiere instalación ni controladores.

• Aparecerán dos opciones de conexión en la pantalla:

Use as power (Uso como alimentación)

Use as memory card (Uso como tarjeta de memoria)

• Seleccione la opción de conexión con los botones UP (ARRIBA) (4) y DOWN (ABAJO) (2).

• Una pulsación breve del botón Menú (3) confirma la selección.

Uso como alimentación

• Cuando se selecciona esta opción, el dispositivo utiliza el ordenador como una fuente de alimentación externa. Aparecerá un icono en la barra de estado . El dispositivo continuará funcionando y todas las funciones estarán disponibles.

• La batería instalada en el dispositivo no se cargará.

• Si se desconecta el USB del dispositivo cuando está en el modo de alimentación, el dispositivo continuará funcionando con la carga de la batería, siempre que esté colocada y esté lo suficientemente cargada.

Uso como tarjeta de memoria

• Cuando se selecciona esta opción, el ordenador reconocerá el dispositivo como una tarjeta Flash. Esta opción está diseñada para procesar archivos que están guardados en la memoria del dispositivo; las funciones del dispositivo no son accesibles y el dispositivo se apaga solo.

• Si se estaba grabando un vídeo en el momento de la conexión, la grabación se detendrá y se guardará.

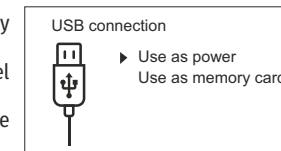

⚡ INSPECCIÓN TÉCNICA

Se recomienda una inspección técnica del dispositivo antes de cada uso. Comprobar:

• La apariencia externa del dispositivo (no debe haber grietas en la carcasa)

• El estado de la lente y el visor (no debe haber grietas, puntos de grasa, suciedad ni otro tipo de residuos).

• El estado de la batería recargable (debe estar cargada) y los contactos eléctricos (no debe haber presencia de sales ni oxidación).

• Los controles deben funcionar bien.

⚡ MANTENIMIENTO

- Se debe realizar un mantenimiento al menos dos veces al año y debe consistir en las siguientes medidas:
- Limpie las superficies externas de las partes de metal y plástico de polvo y suciedad con un paño de algodón; puede utilizarse grasa de silicona.
- Limpie los contactos eléctricos de la batería y la ranura de la batería de la unidad con un disolvente orgánico no graso.
- Compruebe las superficies de cristal del visor y la lente. En caso necesario, elimine el polvo y la arena de las lentes (preferiblemente con un método sin contacto). La limpieza de las superficies externas de la óptica debe realizarse con sustancias específicas para ello.

⚡ SOLUCIÓN DE PROBLEMAS

Esta tabla enumera todos los problemas que pueden surgir al utilizar el dispositivo. Realice las comprobaciones y reparaciones recomendadas en el orden que se muestra en la tabla. Si se produce un defecto que no está incluido en la tabla, o si no puede reparar el defecto usted mismo, deberá devolver el dispositivo para su reparación.

Error de funcionamiento	Posible causa	Corrección
El generador de imágenes no se enciende.	Batería totalmente descargada.	Cargar la batería.
No funciona desde una fuente de alimentación externa.	Cable USB dañado.	Sustituir el cable USB.
	Fuente de alimentación externa descargada.	Cargar la fuente de alimentación externa (en caso necesario).
La imagen es borrosa, con líneas verticales y fondo irregular.	Se requiere calibración.	Realizar calibración de imagen según la sección 8 «Funcionamiento» de las instrucciones.
La imagen es demasiado oscura.	Nivel bajo de brillo o contraste ajustado.	Ajustar brillo o contraste.
Líneas de colores aparecidas en la pantalla o imagen desaparecida.	El dispositivo se expuso a electricidad estática durante el funcionamiento.	Después de la exposición a la electricidad estática, el dispositivo puede reiniciarse automáticamente o requerir que se apague y encienda de nuevo.
Mala calidad de la imagen / distancias de detección reducidas	Estos problemas pueden surgir durante la observación en condiciones meteorológicas adversas (nieve, lluvia, niebla, etc.)	
El smartphone o la tableta no se pueden conectar al dispositivo.	La contraseña del dispositivo se ha cambiado.	Elimine la red y vuelva a conectarse con la contraseña del dispositivo.
	El dispositivo está en una zona con un gran número de redes Wi-Fi que pueden causar interferencias.	Para asegurar un funcionamiento Wi-Fi estable, reubique el dispositivo en una zona con menos redes Wi-Fi, o en una zona sin ninguna.
Señal Wi-Fi inexistente o interrumpida.	El teléfono inteligente o la tableta están fuera de la cobertura estable de Wi-Fi. Hay obstáculos entre el dispositivo y el receptor (p. ej., paredes de hormigón).	Mueva su teléfono inteligente o tableta a la línea de visión de la señal de Wi-Fi.

Si se utiliza en condiciones de baja temperatura, la calidad de la imagen de los alrededores es peor que en condiciones de temperatura positiva.

En condiciones de temperatura positiva, los objetos que se están observando (alrededores y fondo) se calientan de forma diferente debido a la conductividad térmica, por lo que se genera un mayor contraste de temperatura. Por consiguiente, la calidad de la imagen que produce el dispositivo será mayor. En condiciones de baja temperatura, los objetos que se están observando (fondo) normalmente se enfrían a aproximadamente la misma temperatura, con lo que su contraste de temperatura se reduce considerablemente y la calidad de la imagen (detalles) es peor. Esto es una característica de los dispositivos de generación de imágenes térmicos.

La reparación del dispositivo es posible dentro de 5 años.

En el siguiente enlace encontrará respuestas a las preguntas más frecuentes sobre la generación de imágenes térmicas: <https://www.pulsar-nv.com/glo/support/faq/79>



¡Participe en la conservación del medio ambiente!!
Su electrodoméstico contiene materiales recuperables y/o reciclables.
Éntreguelo al final de su vida útil, en un Centro de Recogida Específico o en uno de nuestros Servicios Oficiales Post Venta donde será tratado de forma adecuada.



¡Atención! Los generadores de imágenes térmicos AXION necesitan una licencia cuando se exportan fuera de su país.

Compatibilidad electromagnética

Este producto cumple los requisitos de la norma europea EN 55032: 2015, Clase A.

Precaución: el funcionamiento de este producto en una zona residencial puede causar radiointerferencias.

⚡ SPECIFICHE

SKU	77423
AXION Mod.	XM30S
Microbolometro	
Tipo	non raffreddato
Risoluzione (pixel)	320x240
Frequenza dei fotogrammi, Hz	50
Dimensione pixel (micron)	12
Specifiche ottiche	
Ingrandimento ottico (x)	4,5
Zoom digitale continuo (x)	4,5-18
Zoom digitale (x)	2/4
Apertura relativa (D/f)	1,2
Distanza minima di messa a fuoco (m)	3
Diametro pupilla di uscita (mm)	3,5
Angolo campo visivo (orizzontale x verticale) gradi	7,3x5,5
Angolo campo visivo, metri a 100m	12,8
Gamma di messa a fuoco dell'oculare (diottrie)	±5
La distanza di rilevamento* (m)	1300
Display	
Tipo	AMOLED
Risoluzione (pixel)	1024x768
Specifiche funzionali	
Tensione di alimentazione esterna	3 – 4,3 V
Tipo batteria	Pacco batteria agli ioni di litio APS3
Capacità	3200 mAh
Tensione d'uscita	DC 3,7 V
Alimentazione esterna	5 V (USB)
Durata della carica della batteria in ore (a 22°C)	4
Codice IP (IEC60529) grado di protezione	IPX7
Compatibilità Stream Vision	Yes
Intervallo temperatura d'esercizio	-25°C ... +40°C
Dimensioni LxPxA (mm)	143x41x69
Peso senza batterie (kg)	0,25
Videoregistratore	
Risoluzione video / foto (pixel)	1024x768
Formato video / foto	.mp4/.jpg
Capacità della memoria incorporata	Video 650 min o > 100 000 immagini
Canale Wi-Fi	
Frequenza	2,4 Ghz
Standard	802.11 b/g

* Per oggetto animale come un daino

E' possibile effettuare miglioramenti relativi a design e software di questo prodotto per aumentare le sue proprietà di utilizzo.

Una versione aggiornata del Manuale d'uso è disponibile sul sito web www.pulsar-vision.com

⚡ CONFEZIONE DI CONSEGNA

- Termovisore AXION
- Batteria ricaricabile APS3
- Caricabatterie APS con capacità di rete
- Cavo USB
- Cassa
- Cinghia da polso
- Manuale d'uso
- Panno per la pulizia dei componenti ottici
- Garanzia

⚡ DESCRIZIONE

I monoculari per termovisione basati su matrice IR (microbolometro) AXION sono disponibili in una serie di modelli che differiscono tra loro in ingrandimento e diametro della lente. Questi dispositivi sono concepiti per l'uso sia notturno che durante il giorno in condizioni meteorologiche avverse (nebbia, smog, pioggia), nonché laddove sono presenti ostacoli che impediscono il rilevamento di un bersaglio (rami, erba alta, fitti cespugli ecc.). Diversamente dai dispositivi di visione notturna basati su convertitori ottici elettronici, i monoculari per termovisione non richiedono sorgenti luminose esterne e sono resistenti agli effetti della luce chiara.

I monoculari AXION possono essere utilizzati per la caccia notturna, l'osservazione e l'orientamento territoriale e per l'esecuzione di interventi di soccorso.

⚡ CARATTERISTICHE DISTINTIVE

- Misura pixel microbolometro 12 micron
- Display AMOLED ad alta risoluzione
- Leggero e compatto
- Design funzionale ed ergonomico
- Comoda interfaccia utente
- Osservazione in otto modalità cromatiche
- Tre modalità di calibrazione (manuale, semi-automatica e automatica)
- Rilevamento a lungo raggio
- Alto ingrandimento
- Quattro modalità di osservazione: bosco, rocce, identificazione, utente
- Telemetro stadiometrico
- Funzione Display Off
- Funzione di correzione pixel
- Software aggiornabile
- Ampio intervallo temperatura d'esercizio (-25 °C – +40 °C)
- Completamente impermeabile (classe di protezione IPX7)

Video/audioregistrazione

- Videoregistratore incorporato
- Integrazione con dispositivi iOS e Android
- Wi-Fi Telecomando e sistema di sorveglianza Smartphone
- YouTube Trasmissione dal vivo e registrazione diretta su internet tramite uno smartphone e l'app Stream Vision.

Gruppo batteria

- Gruppo batteria agli ioni di litio APS3 a cambio rapido
- Opzione di ricarica USB

COMPONENTI E COMANDI

1. Ghiera per regolazione diottrica dell'oculare
2. Tasto Down/Rec (Giù/Reg) ▽
3. Tasto menu ☰
4. Tasto Up/Zoom (Su/Zoom) △
5. Tasto ON On/Calibrazione Ⓞ
6. Ghiera per messa a fuoco
7. Coperchio lente
8. Connettore MicroUSB
9. Tasto di rilascio batteria

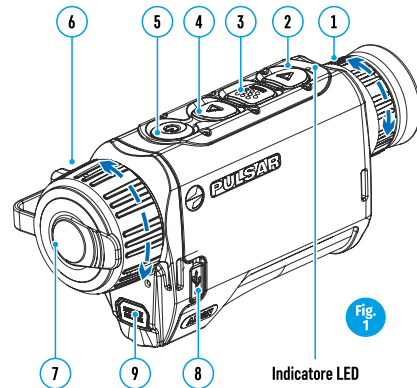

Indicatore LED indicante lo stato attuale del dispositivo

Indicatore LED Modalità di funzionamento

●	Il dispositivo è acceso
★	dispositivo acceso/videoregistrazione
●	dispositivo acceso/carica batteria <10%
★	dispositivo acceso/videoregistrazione/carica batteria <10%

Per un'osservazione migliore durante l'uso degli occhiali correttivi o protettivi è consigliabile ripiegare il bordo esterno della visiera elastica.

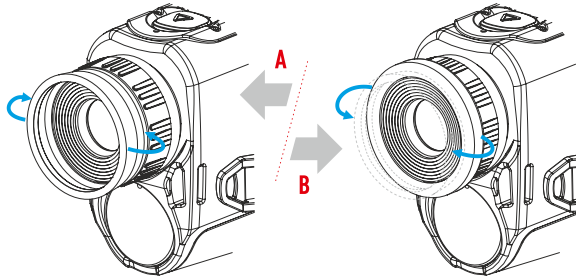

FUNZIONAMENTO DEI TASTI

	Stato dispositivo/modalità di funzionamento corrente	Prima pressione breve	Successiva pressione breve	Pressione prolungata
Tasto ON Ⓞ	Il dispositivo è spento.	Accendere il dispositivo	Calibrazione del dispositivo	Accendere il dispositivo
	Display spento	Accendere il display	Calibrazione del dispositivo	Spegnere il dispositivo
	Dispositivo acceso, menu rapido, menu principale	Calibrazione del dispositivo		Display spento/dispositivo spento
Tasto Up/Zoom (Su/Zoom) △	Il dispositivo è acceso.	Modalità di funzionamento		Modalità di funzionamento Modifica dell'ingrandimento (zoom)
	Menu rapido	Aumento parametri		Aumento parametri
	Menu principale	Navigazione up (su), right (a destra)		Navigazione up (su), right (a destra)
Tasto Menu ☰ MENU	Il dispositivo è acceso.	Apertura menu rapido		Apertura menu principale
	Menu rapido	Navigazione su		Uscita dal menu rapido
	Menu principale	Conferma valore, accesso alle opzioni menu		Uscita da opzioni menu, uscita da menu principale
Tasto Down/Rec (Giù/Reg) ▽	Dispositivo acceso/modalità video	Inizio registrazioneregistrazione video	Pause	Commutazione modalità video/foto
	Dispositivo acceso/modalità video/registrazione accesa	Pause	Inizio registrazione video	Arresto registrazione video
	Dispositivo acceso/modalità foto	Fotografia		Commutazione modalità video/foto
	Menu rapido	Riduzione parametri		Riduzione parametri
	Menu principale	Navigazione down (giù), left (a sinistra)		Navigazione down (giù), left (a sinistra)

USO DELLA BATTERIA RICARICABILE

I termovisori AXION sono dotati di un gruppo batteria agli ioni di litio APS3 ricaricabile. La batteria deve essere caricata prima del primo utilizzo.

Ricarica della batteria

Opzione 1:

- Installare la batteria (10) nel suo alloggiamento sulla cassa dello strumento (14) allineando le icone in modo da formare un "punto" sull'unità e la batteria.
- Attaccare un cavo USB (15) al connettore microUSB (8) sul dispositivo.
- Collegare l'altra estremità del cavo USB (15) all'alimentatore di rete (16) o a una presa USB collegata ad altre fonti di alimentazione con potenza nominale di 5V o meno.
- Collegare il caricatore di rete (16) all'alimentazione di rete.

Nota: La Power Bank PB81 può essere utilizzata come caricatore.

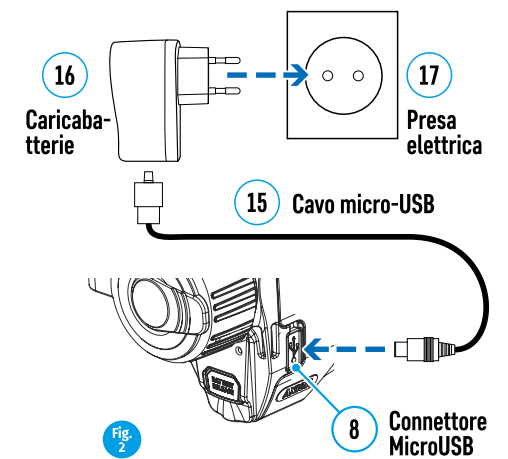

Opzione 2:

- Inserire la batteria (10) fornita con l'unità o acquistata separatamente, lungo la guida nella fessura del caricabatterie APS (11).
- Il punto A sulla batteria e il punto B sul caricabatterie devono essere allineati.
- Due batterie possono essere caricate contemporaneamente, a tale scopo è disponibile un secondo slot.
- Collegare il microUSB connettore sul cavo USB (15) alla presa (12) del caricatore di rete (11).
- Attaccare il secondo connettore sul cavo USB (15) al connettore microUSB sul dispositivo di rete (16). Inserire il connettore in una presa elettrica da 100 - 240V (17).
- L'Indicatore a LED (13) si accenderà lo stato di carica della batteria (vedi tabella).

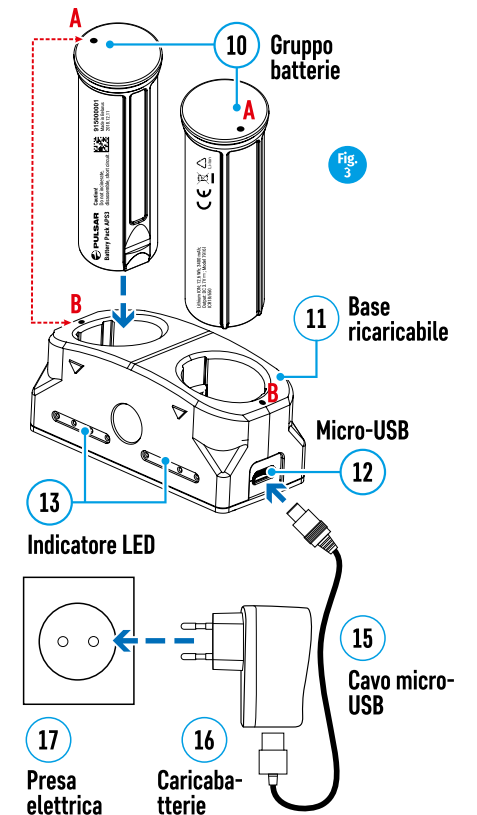

Stato di carica della batteria (vedi tabella)

Indicatore LED*	Stato di carica della batteria
•	La ricarica della batteria è compresa tra 0 e 10%. Caricatore non collegato all'alimentazione di rete.
★	La ricarica della batteria è compresa tra 0 e 10%. Caricatore collegato all'alimentazione di rete.
••••	La batteria è difettosa. La batteria non deve essere usata.
•	La ricarica della batteria è compresa tra 0 e 20%.
••	La ricarica della batteria è compresa tra 0 e 60%.
•••	La ricarica della batteria è compresa tra 0 e 95%.
••••	La batteria è completamente carica. Può essere disconnesso dal caricatore.

* L'indicatore LED visualizza il livello attuale di carica della batteria per 30 secondi quando il caricabatterie APS non è attaccato. Quando la corrente è collegata, il display visualizza costantemente lo stato di corrente della batteria, inoltre i LED lampeggiano per indicare il processo di ricarica della batteria.

Installazione:

• Inserire la batteria (10) nello slot assegnato sulla cassa del dispositivo (14), allineando le icone sullo strumento e la batteria.

• Una volta installata correttamente, la batteria è bloccata nella fessura con una clip speciale.

• Per rimuovere la batteria premere il tasto Battery Release (Rilascio batteria) (9).

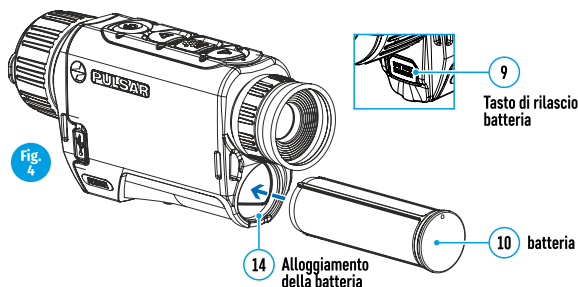

Misure di sicurezza:

• Durante la carica usare sempre il caricabatterie fornito con il dispositivo ottico. L'uso di un caricabatterie diverso può causare un danno irrimediabile alla batteria o al caricabatterie e può far sì che la batteria si bruci.

• Dopo un lungo periodo di immagazzinaggio, la batteria dovrebbe essere ricaricata parzialmente, non completamente, o completamente scaricata.

• Non caricare la batteria immediatamente dopo averla spostata da un ambiente freddo a uno caldo. Attendere 30-40 minuti affinché la batteria si riscaldi.

• Non lasciare la batteria incustodita durante la ricarica.

• Non usare il caricabatterie se è stato modificato o danneggiato.

• Caricare la batteria ad una temperatura tra 0° C e +45° C, altrimenti la sua durata sarà notevolmente ridotta.

• Non lasciare il caricabatterie con una batteria collegata alla rete per più di 24 ore dopo una ricarica completa.

• Non esporre il caricabatterie ad alte temperature o a fiamme libere.

• Non immergere la batteria nell'acqua.

• Non è consigliato il collegamento con dispositivi di terzi aventi un consumo superiore a quello consentito.

• La batteria è dotata di un sistema anti-cortocircuito. In ogni caso, evitare qualsiasi situazione che possa provocare un cortocircuito.

• Non smontare né deformare la batteria.

• Non assoggettare la batteria a urti o cadute.

• Se la batteria viene utilizzata a temperature sotto zero, la capacità sarà ridotta. Questo è normale e non indica un difetto.

• Non usare la batteria a temperature superiori a quelle indicate nella tabella, potrebbe essere ridotta la sua durata.

• Tenere le batterie fuori dalla portata dei bambini.

ALIMENTAZIONE ESTERNA

L'alimentazione esterna è fornita da una fonte esterna, quale Power Bank da 5 V.

• Attaccare la fonte di alimentazione esterna al connettore USB (8) del dispositivo.

• Il dispositivo commuterà al funzionamento dalla fonte di alimentazione esterna, mentre la batteria APS3 sarà gradualmente ricaricata.

• Un'icona di una batteria apparirà sul display indicando la sua carica in percentuale.

• Se il dispositivo funziona con la fonte di alimentazione esterna e la batteria APS3 non è collegata, viene visualizzata un'icona .

• Quando la fonte di alimentazione esterna viene scollegata, il dispositivo passa all'alimentazione interna senza spegnersi.

Attenzione! La carica della batteria Power Bank APS3 a temperature dell'aria inferiori a 0° C può ridurre la durata della batteria. Quando si utilizza l'alimentazione esterna, collegare Power Bank al cannocchiale di accensione acceso, che ha funzionato per diversi minuti.

FUNZIONAMENTO

ATTENZIONE La lente del dispositivo non deve essere puntata su fonti di energia intensa, quali dispositivi che emettono laser o il sole, in quanto potrebbero danneggiare i componenti elettronici all'interno del dispositivo. I danni causati dal mancato rispetto delle linee guida di funzionamento non sono coperti dalla garanzia.

Accendere e regolare l'immagine

• Rimuovere il coperchio della lente (7). Fissare il coperchio alla cinghia utilizzando la calamita incorporata nel coperchio.

• Accendere il dispositivo premendo il tasto ON (5).

• Regolare la risoluzione delle icone sul display ruotando la ghiera per la regolazione diottrica sull'oculare (1). In futuro sarà necessario ruotare la ghiera per la regolazione diottrica dell'oculare, indipendentemente dalla distanza e da altre condizioni.

• Per mettere a fuoco l'oggetto osservato, ruotare la ghiera di messa a fuoco della lente (6).

• La regolazione della luminosità e del contrasto nel display nonché l'attivazione dello zoom digitale continuo sono descritte nella sezione FUNZIONI MENU AD ACCESSO RAPIDO.

• Spegnere il dispositivo esercitando una pressione prolungata sul tasto ON (5).

CALIBRAZIONE DEL SENSORE

La calibrazione consente l'equalizzazione dello sfondo termico del microbolometro e l'eliminazione di difetti nell'immagine (es. righe verticali, immagini fantasma ecc.).

Le modalità di calibrazione sono tre: Manuale (M), Semiautomatica (SA) e Automatica (A).

Selezionare la modalità richiesta nella sezione CALIBRAZIONE del menu

• **Modalità M** (manuale). Fissare il coperchio della lente e premere brevemente il tasto ON (5). Una volta completato il processo di calibrazione, rimuovere il coperchio della lente.

• **Modalità SA** (semiautomatica). La calibrazione si attiva esercitando una pressione breve sul tasto ON (5). Non è necessario fissare il coperchio della lente (il sensore è chiuso da un otturatore interno).

• **Modalità A** (automatica). La calibrazione del dispositivo avviene automaticamente conformemente all'algoritmo del software. Non è necessario fissare il coperchio della lente (il sensore è chiuso da un otturatore interno). In questa modalità, il dispositivo può essere calibrato dall'utente utilizzando il tasto ON (5).

ZOOM DIGITALE DISCRETO

La funzionalità del dispositivo offre la possibilità di aumentare rapidamente la sua molteplicità di base (vedi la tabella di caratteristiche tecniche nella riga Zoom digitale) di un fattore di 2 o 4. Regolare lo zoom digitale di conseguenza premendo il tasto DOWN (GIU') (2).

FUNZIONI DEL MENU DI ACCESSO RAPIDO

Le impostazioni base (luminosità e contrasto, l'uso della funzione dello zoom digitale continuo e del telemetro stadiametrico) si cambiano tramite il menu Accesso rapido.

• Accedere al menu esercitando una pressione breve sul tasto Menu (3).

• Una breve pressione del tasto Menu (3) consente di spostarsi tra le funzioni.

Luminosità ☼ – premere brevemente i tasti UP (SU) (4)/DOWN (GIU') (2) e modificare la luminosità del display da 0 a 20.

Contrasto ◐ – premere brevemente i tasti UP (SU) (4)/DOWN (GIU') (2) e modificare il contrasto del display da 0 a 20.

Zoom digitale continuo ∞ – premere i tasti UP (SU) (4)/DOWN (GIU') (2) e modificare il valore dello zoom digitale da 1,0 a 4,0. L'incremento dello zoom digitale è pario a 0,1. Per uscire dal menu, premere e tenere premuto il tasto Menu (3), o attendere 10 secondi per la selezione automatica.

Il fattore dello zoom digitale continuo iniziale visualizzato è pari a x1.0 se lo zoom discreto non è attivo, x2.0 se è 2x e x4.0 se è 4x.

Telemetro stadiametrico لاس – Premere i tasti UP (SU) (4)/DOWN (GIU') (2) per cambiare la posizione delle marcature per stabilire la distanza dell'oggetto osservato (vedi Sezione 16 per ulteriori informazioni sul telemetro).

Modalità base ▲ ▲ ☹ – consente di selezionare una delle tre modalità come base per la modalità utente.

⚡ FUNZIONI DEL MENU PRINCIPALE

- Accedere al menu esercitando una pressione prolungata sul tasto Menu (3).
- Premere i tasti UP (SU) (4)/DOWN (GIU') (2) per passare da un'opzione di menu all'altra.
- La navigazione del menu è il mezzo di scrolling. Al raggiungimento dell'ultima voce sulla prima scheda, la navigazione si sposta alla prima voce della seconda scheda.
- Una breve pressione del tasto Menu (3) apre una voce di menu.
- Per uscire dal menu, premere e tenere premuto il tasto Menu (3).
- L'uscita automatica dal menu si verifica dopo 10 secondi di inattività.
- All'uscita dal menu, la posizione del cursore (▶) viene memorizzata solo per la durata della sessione di lavoro (ovvero fino allo spegnimento dell'unità). All'accensione successiva del dispositivo e all'accesso al menu, il cursore si troverà alla prima voce sul menu.

Vista generale del menu:

Scheda 1

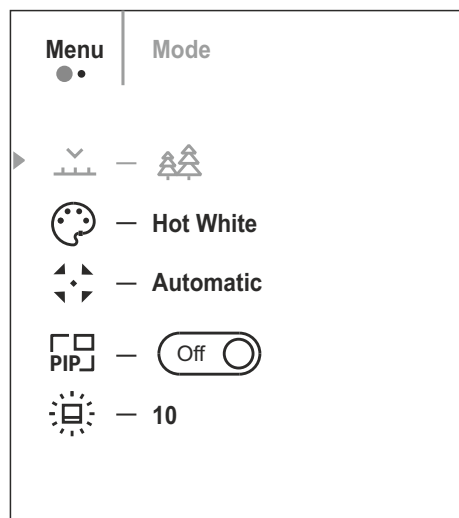

Scheda 2

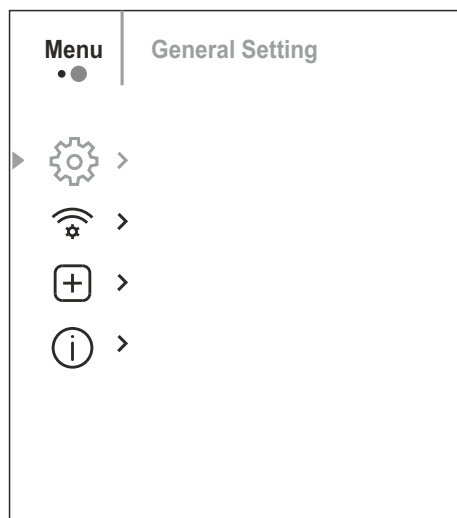

Composizione e descrizione del menu

Mode (Modalità)



Selezione della modalità di osservazione. Il visore termico dispone di quattro modalità di funzionamento automatiche. Ciascuna di queste modalità include una combinazione ottimale di parametri (luminosità, contrasto, intensità ecc.) per garantire la migliore qualità dell'immagine a qualsiasi condizione di osservazione presente.

Opzione 1

- Premere brevemente il pulsante UP (4) per cambiare la modalità di osservazione.

Opzione 2

- Premere e tenere premuto il tasto Menu (3) per accedere al menu.
- Selezionare l'opzione "Mode" (Modalità) مَدَّة.
- Una breve pressione del tasto Menu (3) apre il menu.
- Selezionare una delle impostazioni descritte sotto con i tasti UP/DOWN (SU/GIU') (2).
- Una breve pressione del tasto Menu (3) conferma la selezione.

Montagne/Rocce △ – Modalità alto contrasto Questa è la modalità ottimale per osservare flora e fauna selvatiche su uno sfondo di rocce, e terreno in una realtà montana.

Bosco 🌲 – Modalità basso contrasto Questa è la modalità ottimale per osservare flora e fauna selvatiche su uno sfondo di vegetazione.

Modalità di rilevamento ☹ – Una modalità universale per l'applicazione in varie condizioni di osservazione.

USER 🛠 – Permette di configurare e salvare le impostazioni personalizzate di luminosità e contrasto, nonché una delle tre modalità di base.

Colour Palettes (Gamme di colori)



Selezione gamma di colori La modalità di visualizzazione principale per un'immagine osservata è "White hot" (Bianco caldo). La voce di menu "Gamma di colori" permette all'utente di selezionare una gamma alternativa.

- Premere e tenere premuto il tasto Menu (3) per accedere al menu.
- Selezionare l'opzione "Gamma di colori".
- Una breve pressione del tasto Menu (3) apre il menu.
- Selezionare una delle impostazioni descritte sotto con i tasti UP (SU) (4)/DOWN (GIU') (2).
- Una breve pressione del tasto Menu (3) conferma la selezione.

White hot (Bianco caldo). Una gamma bianca e nera (la temperatura fredda corrisponde a nero e quella calda a bianco).

Black hot (Nero caldo). Una gamma bianca e nera (la temperatura fredda corrisponde a bianco e quella calda a nero).

Red hot (Rosso caldo).

Red monochrome (Rosso monocromo).

Rainbow (Arcobaleno).

Ultramarine (Blu oltremare).

Violet (Viola).

Sepia.

Calibration Mode (Modalità di calibrazione)















Selezione della modalità di calibrazione Ci sono tre modalità di calibrazione: manuale, semiautomatica e automatica.

- Premere e tenere premuto il tasto Menu (3) per accedere al menu.
- Selezionare l'opzione "Calibration Mode" (Modalità di calibrazione) ⚙.
- Una breve pressione del tasto Menu (3) apre il sotto-menu.
- Selezionare una delle modalità di calibrazione descritte sotto con i tasti UP (SU) (4) e DOWN (GIU') (2).
- Una breve pressione del tasto Menu (3) conferma la selezione.

Automatica (A). I requisiti di calibrazione nella modalità automatica vengono stabiliti automaticamente con il processo di calibrazione che si avvia automaticamente.

Semiautomatica (SA). L'utente imposta autonomamente i requisiti di calibrazione (secondo l'immagine osservata).



Manuale (M). Chiudere il coperchio della lente prima di iniziare la calibrazione.

Microphone (Microfono) 	<p>Microfono acceso/spento</p> <p>Questa voce consente di abilitare (o disabilitare) il microfono per la registrazione dell'audio durante la registrazione video.</p> <ul style="list-style-type: none"> • Premere e tenere premuto il tasto Menu (3) per accedere al menu. • Selezionare l'opzione "Microphone". • Una breve pressione del tasto Menu (3) accende/spegne la microfono.
PiP Mode (Modalità PiP) 	<p>Selezione della modalità Picture in Picture</p> <ul style="list-style-type: none"> • Premere e tenere premuto il tasto Menu (3) per accedere al menu. • Selezionare l'opzione "PiP Mode" . • Una breve pressione del tasto Menu (3) accende/spegne la modalità.
Icon brightness (Luminosità icone) 	<p>Regolare la luminosità delle icone.</p> <ul style="list-style-type: none"> • Premere e tenere premuto il tasto Menu (3) per accedere al menu. • Selezionare l'opzione "Icon brightness" . • Una breve pressione del tasto Menu (3) apre il sotto-menu. • Selezionare il livello di luminosità dei pittogrammi con i tasti UP (SU) (4) e DOWN (GIU') (2). • Una breve pressione del tasto Menu (3) conferma la selezione.
General settings (Impostazioni generali) 	<p>Questa voce di menu consente all'utente di programmare le seguenti impostazioni:</p>
Language (Lingua) 	<p>Scegliere la lingua</p> <ul style="list-style-type: none"> • Accedere al sotto-menu  esercitando una pressione breve sul tasto Menu (3). • Selezionare una delle lingue d'interfaccia disponibili (inglese, francese, tedesco, spagnolo o russo) con i tasti UP (SU) (4) e DOWN (GIU') (2). • Confermare la scelta esercitando una pressione breve sul tasto Menu (3). • Per salvare la scelta e uscire dal menu, premere e tenere premuto il tasto Menu (3).
Date (Data) 	<p>Impostare la data</p> <ul style="list-style-type: none"> • Accedere al sotto-menu "Date"  esercitando una pressione breve sul tasto Menu (3). La data appare in formato gg/mm/aaaa. • Impostare anno, mese e giorno con i tasti UP (SU) (4)/ DOWN (GIU') (2). Premere il tasto Menu (3) per spostarsi tra i numeri. • Per salvare la data scelta e uscire dal sotto-menu, premere e tenere premuto il tasto Menu (3).
Time (Ora) 	<p>Impostare l'orario</p> <ul style="list-style-type: none"> • Accedere al sotto-menu "Time"  esercitando una pressione breve sul tasto Menu (3). • Selezionare il formato dell'orario (orologio 24 ore o AM/PM) premendo i tasti UP (SU) (4)/DOWN (GIU') (2). • Premere il tasto Menu (3) per accedere all'impostazione dell'ora. • Impostare l'ora premendo i tasti UP (SU) (4)/DOWN (GIU') (2). • Premere il tasto Menu (3) per accedere all'impostazione dei minuti. • Impostare il minuto premendo i tasti UP (SU) (4)/DOWN (GIU') (2). • Per salvare l'ora scelta e uscire dal sotto-menu, premere e tenere premuto il tasto Menu (3).
Units of measure (Unità di misura) 	<p>Selezionare un'unità di misura</p> <ul style="list-style-type: none"> • Accedere al sotto-menu "Units of measure"  esercitando una pressione breve sul tasto Menu (3). • Impostare l'unità di misura (metri o yard) premendo i tasti UP (SU) (4)/DOWN (GIU') (2); quindi premere il tasto Menu (3). • Il ritorno al sotto-menu si svolge automaticamente.
Default settings (Impostazioni predefinite) 	<p>Ripristino delle impostazioni di fabbrica</p> <ul style="list-style-type: none"> • Accedere al sotto-menu "Default settings"  esercitando una pressione breve sul tasto Menu (3) • Selezionare l'opzione "YES" (SI) per ripristinare le impostazioni di fabbrica o 'NO' per cancellare con i tasti UP (SU) (4)/DOWN (GIU') (2). • Confermare la scelta esercitando una pressione breve sul tasto Menu (3).

- Se è stata selezionata l'opzione Yes (Si), apparirà il messaggio "Do you want to restore default settings?" (Vuoi ritornare alle impostazioni di predefinite?) unitamente alle opzioni Yes (Si) e No. Selezionare Yes (Si) per avviare la formattazione della scheda di memoria.
- Se è stata selezionata l'opzione No, la formattazione sarà cancellata e riapparirà il sotto-menu.

Le impostazioni seguenti verranno ripristinate ai rispettivi valori di fabbrica prima di essere impostate dall'utente: **Modalità di funzionamento** – Video. **Modalità** – Bosco. **Modalità di calibrazione** – Automatica. **Lingua** – Inglese. **Wi-Fi** – Spento (password predefinita). **Ingrandimento** – Valore originale. **PiP** – Spento. **Gamma di colori**– White hot (Bianco caldo). **Unità di misura** – Metri.

Nota: Nel ripristino alle impostazioni di fabbrica vengono salvate le impostazioni data/ora e la mappa dei pixel dell'utente.

Format (Formattazione) 	<p>Formattare la Scheda di memoria. Questa funzione consente la formattazione della Flash Card (scheda di memoria) del dispositivo (tutti i file da cancellare dalla sua memoria).</p> <ul style="list-style-type: none"> • Accedere al sotto-menu "Format"  esercitando una pressione breve sul tasto Menu (3) • Selezionare l'opzione Yes (Si) per formattare la scheda di memoria o 'No' per ritornare al sotto-menu con i tasti UP (SU) (4)/DOWN (GIU') (2). • Confermare la scelta esercitando una pressione breve sul tasto Menu (3). • Se è stata selezionata l'opzione Yes (Si), apparirà il messaggio "Do you want to format memory?" (Formattare la scheda di memoria?) unitamente alle opzioni Yes (Si) e No. Selezionare Yes (Si) per avviare la formattazione della scheda di memoria. • Il messaggio "Memory is formatting" (Formattazione di una scheda di memoria) indica che è in corso la formattazione. • Il messaggio "Memory format complete" (Formattazione completata) indica che la formattazione è completata. • Se è stata selezionata l'opzione No, la formattazione sarà cancellata e riapparirà il sotto-menu.
--	---

Wi-Fi Settings (Impostazioni Wi-Fi) 	<p>Questa opzione permette all'utente di configurare il dispositivo per funzionare su una rete Wi-Fi.</p> <p>Attivazione/disattivazione Wi-Fi</p> <ul style="list-style-type: none"> • Premere e tenere premuto il tasto Menu (3) per accedere al menu. • Selezionare l'opzione "Wi-Fi activation" • Una breve pressione del tasto Menu (3) accende/spegne la Wi-Fi.
---	--

Password setup (Impostazione una password) 	<p>Impostare una password. Questa opzione permette all'utente di impostare una password per accedere al dispositivo da un dispositivo esterno. Questa password viene utilizzata per collegare un dispositivo esterno (es. uno smartphone) al dispositivo.</p> <ul style="list-style-type: none"> • Premere il tasto Menu (3) per accedere al sotto-menu ""Password setup" (Impostazione una password)". • La password predefinita (12345678) apparirà sul display. • Impostare la password desiderata premendo i tasti UP (SU) (4)/DOWN (GIU') (2). Il tasto UP (SU) (4) aumenta il numero e il tasto DOWN (GIU') (2) diminuisce i numeri. Premere il tasto Menu (3) per spostarsi tra i numeri. • Per salvare la password e uscire dal menu, premere e tenere premuto il tasto Menu (3). • Impostare i livelli di accesso
--	---

Access level setup (Impostare i livelli di accesso)	<p>Questa sotto-funzione permette all'utente di configurare il livello di accesso appropriato al suo dispositivo reso disponibile all'app Stream Vision.</p> <p>Host level (Livello Padrone). Un utente Stream Vision ha pieno accesso a tutte le funzioni del dispositivo.</p> <p>Guest level (Livello Ospite). Un utente Stream Vision è in grado di visualizzare materiale video dal dispositivo solo in tempo reale.</p>
--	--

Defective Pixel Repair (Eliminazione di pixel difettosi)



Durante l'uso del dispositivo possono apparire sul sensore pixel difettosi (rotti), ovvero punti chiari o scuri di luminosità costante che sono visibili sull'immagine. I termovisori AXION offrono la possibilità di rimuovere sistematicamente i pixel difettosi sul sensore, nonché di annullare qualsiasi cancellazione.

- Aprire il sotto-menu premendo il tasto Menu (3).
- Selezionare l'icona con una pressione breve del tasto Menu (3).
- Sul lato sinistro del display comparirà un marcatore X.
- Una lente di ingrandimento apparirà sul lato destro del display, un'immagine ingrandita con una crocetta fissa X, che è necessaria per facilitare una ricerca del pixel difettoso e per allineare il marcatore con esso. Ci sono frecce direzionali orizzontali e verticali per spostare il marcatore con le coordinate lungo gli assi X e Y.
- Usare i tasti UP (SU) (4)/DOWN (GIÙ) (2) per spostare il marcatore allo scopo di allineare il suo centro con il pixel difettoso.
- Una pressione breve del tasto Menu (3) cambia la direzione del marcatore da orizzontale a verticale e viceversa.
- Utilizzando i tasti UP(SU) (4) e DOWN (GIÙ) (2) e allineando il pixel difettoso alla crocetta fissa nel riquadro, il pixel dovrebbe scomparire.
- Cancellare il pixel difettoso con una breve pressione del tasto On/Calibrazione ON (5).
- Se la cancellazione di un pixel è andata a buon fine, la parola "OK" apparirà brevemente sullo schermo.
- Quindi, spostando il marcatore sul display, è possibile cancellare il pixel difettoso successivo.
- Per uscire dalla funzione "Cancellare pixel difettosi" premere e tenere premuto il tasto Menu (3).

Restore default pixel map (Ritornare alla mappa dei pixel predefinita)



- Riportare tutti i pixel difettosi precedentemente disattivati dall'utente al loro stato originale:
- Aprire il sotto-menu premendo il tasto Menu (3).
 - Selezionare l'icona e premere il tasto Menu (3).
 - Selezionare "Yes" (Sì) per ripristinare la mappa predefinita di pixel difettosi e "No", se non si desidera ripristinarla.
 - Confermare la scelta esercitando una pressione breve sul tasto Menu (3).

Attenzione! Possono apparire uno o due pixel sul display del visore sotto forma di punti neri, bianco lucido o colorato (blu o rosso). Non si tratta di un difetto.

⚡ BARRA DI STATO

La barra di stato è posizionata nella parte inferiore del display e presenta le informazioni relative allo stato di funzionamento del dispositivo, incluso quanto segue:

- Modalità di osservazione
- Modalità di calibrazione (quando nella modalità di calibrazione automatica rimangono 3 secondi fino alla calibrazione automatica, apparirà un timer con conto alla rovescia al posto dell'icona di calibrazione).
- Ingrandimento intero corrente
- Microfono
- Connessione Wi-Fi
- Connessione USB (se il dispositivo è collegato)
- Gamma di colori (visualizzata solo se è selezionata la gamma Black hot (Nero caldo))
- Ora
- Livello di carica della batteria (se il dispositivo è alimentato da una batteria ricaricabile)
- Indicatore di alimentazione esterna (se il dispositivo è alimentato da una fonte di alimentazione esterna)



Nota: quando la calibrazione è in corso, l'immagine del display si ferma per la durata della calibrazione

⚡ VIDEOREGISTRARE E FOTOGRAFARE UN'IMMAGINE OSSERVATA

I termovisori AXION sono dotati di una funzione per videoregistrare e fotografare un'immagine osservata su una scheda di memoria incorporata. Si raccomanda di impostare la data e l'ora prima di usare la funzione di videoregistrazione e fotografia (vedi le voci di menu corrispondenti).

Il dispositivo di registrazione incorporato funziona in due modalità:

Modalità VIDEO. Videoregistrazione di un'immagine

- Il dispositivo si trova in modalità VIDEO non appena viene acceso.
- Un'icona viene visualizzata in alto a sinistra con il tempo residuo di registrazione (in formato hh:mm), ad esempio, 5:12.
- Iniziare la videoregistrazione esercitando una pressione breve sul tasto Down/REC (Giù/REG) (2).
- Una volta iniziata la videoregistrazione, l'icona scomparirà e al suo posto apparirà un'icona REC e il tempo di registrazione sarà visualizzato nel formato MM:SS (minuti:secondi);
- Interrompere la videoregistrazione e riprendere la registrazione esercitando una pressione breve sul tasto Down/REC (Giù/Reg) (2).
- Arrestare la videoregistrazione premendo e tenendo premuto il tasto Down/REC (Giù/REG) (2).
- File video vengono salvati nella scheda di memoria incorporata dopo che la videoregistrazione è stata spenta.
- Per navigare tra le modalità Video e Foto, premere e tenere premuto il tasto Down/REC (Giù/REG) (2).

Modalità FOTO. Fotografare un'immagine

Cambiare alla modalità FOTO esercitando una pressione prolungata sul tasto Down/REC (Giù/REG) (2).

Scattare una foto esercitando una pressione breve sul tasto Down/REC (Giù/REG) (2). L'immagine si ferma per 0,5 secondi e il file dell'immagine viene salvato nella scheda di memoria incorporata.

Note: è possibile accedere e operare nel menu durante la videoregistrazione; video e foto registrati vengono salvati sulla scheda di memoria incorporata del dispositivo nel formato: img_xxx.jpg (for photos); video_xxx.mp4 (for video). xxx - contatore file comune a tre caratteri (per foto e video); il contatore utilizzato nel nome di file multimediali NON viene azzerato.

Attenzione: La durata massima di un file di videoregistrazione è di 5 minuti. Allo scadere dei sette minuti, il video sarà registrato in un nuovo file. Il numero dei file registrati è limitato dalla capacità della memoria incorporata del dispositivo. Monitorare regolarmente lo spazio di memoria libero nella scheda di memoria incorporata, trasferendo materiale e foto ad altri media per liberare spazio sulla scheda di memoria.

⚡ Wi-Fi FUNCTION

Il dispositivo è dotato di comunicazione wireless con dispositivi esterni (PC, smartphone) tramite Wi-Fi.

- Accendere il modulo di connessione wireless esercitando una pressione prolungata sul tasto Up (Su) (4). Il funzionamento wireless viene visualizzato nella barra di stato nel modo seguente:

Stato connessione	Indicazione barra di stato
Wi-Fi sconnesso	
Funzione Wi-Fi attivata dall'utente	
Processo di connessione Wi-Fi in corso	
Funzione Wi-Fi accesa, nessuna connessione con il dispositivo	
Funzione Wi-Fi accesa, il dispositivo è connesso	

- Il dispositivo viene riconosciuto da un dispositivo esterno con l'etichetta 'AXION_XXXX', dove XXXX sono le quattro ultime cifre del numero di serie.
- Dopo aver immesso la password su un dispositivo esterno (per informazioni più dettagliate sull'impostazione di password, vedi la sotto-sezione intitolata "Wi-Fi Settings" (Impostazioni Wi-Fi) nella sezione, "Funzioni del menu principale" delle istruzioni) e aver stabilito la connessione, l'icona nella barra di stato cambia in .

⚡ TELEMETRO STADIAMETRICO

I termovisori sono dotati di un telemetro stadiametrico che consente la definizione della distanza da un oggetto se la sua misura è nota.

- Alla funzione del telemetro stadiametrico si accede esercitando una breve pressione del tasto Menu (3) e selezionando l'icona 
- Sul display appariranno delle barre per stabilire la distanza, icone di tre oggetti e le cifre della distanza stimata di tali tre oggetti.

Sono tre valori preimpostati per oggetti:

Lepre: altezza 0,3 m

Cinghiale: altezza 0,7 m

Cervo: altezza 1,7 m

- Posizionare il cursore fisso inferiore sotto l'oggetto e, con i tasti di navigazione UP (SU) (4) e DOWN (GIU') (2), spostare il cursore orizzontale superiore rispetto al cursore fisso orizzontale inferiore in modo che l'oggetto sia posizionato tra i cursori. Un ricalcolo automatico della distanza dal bersaglio ha luogo simultaneamente con questo movimento.
- Se la distanza non viene definita entro 10 secondi, le informazioni scompaiono dal display.
- Andare alla rispettiva voce nel menu per selezionare un'unità di misura (metri o yard).
- Un valore di distanza viene arrotondato per difetto o per eccesso prima della comparsa sul display a 5 metri per letture di distanze più grandi e a 1 metro per quelle più piccole.
- Per uscire dalla modalità Telemetro, premere il tasto Menu (3) brevemente, o attendere 10 secondi per l'uscita automatica.

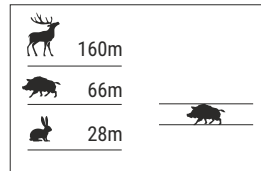

⚡ FUNZIONE "DISPLAY OFF"

Questa funzione disattiva il trasferimento di immagini al display, riducendo l'intensità della sua illuminazione a un minimo. Questo aiuta a prevenire lo smascheramento involontario. Il dispositivo continuerà a funzionare. Quando questa funzione è in uso, il dispositivo passa in modalità standby che consente il suo rapido spegnimento, qualora necessario.

- Quando il dispositivo è acceso, premere e tenere premuto il tasto ON (5). Il display scomparirà e apparirà il messaggio 'Display off' ("Display spento").
- Per accendere il display, premere brevemente il tasto ON (5).
- Quando il tasto ON (5) viene tenuto, il display visualizzerà "Display off" (Display spento) ed effettuerà il conto alla rovescia. Dopodiché il dispositivo si spegnerà.

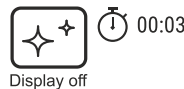

⚡ FUNZIONE PiP

PiP (immagine nell'immagine) consente di visualizzare un'immagine di zoom digitale ingrandita in una "finestra" separata in simultanea con l'immagine principale.

Attivare/disattivare la funzione PiP:

- Premere e tenere premuto il tasto Menu (3) per accedere al menu principale.
- Selezionare l'opzione "Modalità PiP" .
- Una breve pressione del tasto Menu (3) accende/spegne la modalità.
- Premere e tenere premuto il tasto Menu (3) per uscire dal menu principale.
- L'immagine ingrandita è visualizzata in una finestra separata, utilizzando il valore dello zoom ottico intero.
- Per cambiare il rapporto dello zoom nella finestra PiP, premere brevemente il tasto UP (SU) (4).
- La rimanente immagine viene visualizzata con un valore di zoom ottico che corrisponde al valore del coefficiente x1.0.
- Quando la funzione PiP è accesa, l'utente può controllare gli zoom discreti e continui. In questo caso, il valore di ingrandimento ottico pieno apparirà solo nella finestra separata.
- Quando la funzione PiP non è attiva, l'immagine viene visualizzata con il valore di zoom ottico impostato per la funzione PiP.

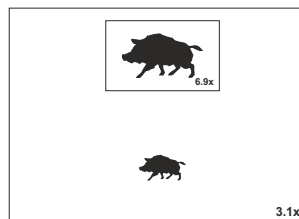

⚡ TECNOLOGIA STREAM VISION

I termovisori AXION supportano la tecnologia Stream Vision, che consente la trasmissione di un'immagine in tempo reale dal termovisore allo smartphone o tablet dell'utente tramite Wi-Fi. Istruzioni dettagliate sul funzionamento della tecnologia Stream Vision possono essere reperite in un opuscolo separato o sul sito web www.pulsar-vision.com.

Nota: L'applicazione Stream Vision permette all'utente di aggiornare le caratteristiche del software del proprio visore termico.

Come aggiornare le istruzioni sono le seguenti:

1. Scarica gratuitamente Stream Vision App su Google Play o App Store. Effettuare la scansione dei codici QR per scaricare gratuitamente Stream Vision:



2. Connetti il tuo dispositivo Pulsar al tuo dispositivo mobile (smartphone o tablet).
3. Avviare Stream Vision e andare alla sezione "My Devices".
4. Seleziona il tuo dispositivo Pulsar e premi "Check Updates".

Importante:

- se il tuo dispositivo Pulsar è collegato al telefono, attiva trasferimento dati mobili (GPRS/3G/4G) sul tuo telefono per scaricare l'aggiornamento;
 - se il tuo dispositivo Pulsar non è collegato al telefono ma è già nella sezione "I miei dispositivi", puoi utilizzare il Wi-Fi per scaricare l'aggiornamento.
5. Attendere il download e l'installazione dell'aggiornamento. Il dispositivo Pulsar si riavvierà e sarà pronto per funzionare.

⚡ CONNESSIONE USB

- Collegare un'estremità del cavo USB al connettore microUSB del dispositivo (8) e l'altra estremità alla porta sul proprio computer.
- Accendere il dispositivo premendo il tasto ON (5) (il computer non rileverà il dispositivo se è spento).
- Il dispositivo viene rilevato automaticamente dal computer e non è richiesta l'installazione di driver.

Sul display saranno visualizzate due opzioni di connessione:

Uso come alimentazione

Uso come scheda di memoria

- Selezionare l'opzione di connessione con i tasti UP (SU) (4) / DOWN (GIU') (2).
- Una breve pressione del tasto Menu (3) conferma la selezione.

Uso come alimentazione

- Quando viene selezionata questa opzione, il computer viene utilizzato dal dispositivo come fonte di alimentazione esterna. Un'icona apparirà nella barra di stato (). Il dispositivo continuerà a funzionare e tutte le funzioni sono disponibili.
- La batteria installata nel dispositivo non sarà caricata.
- Scollegando l'USB dal dispositivo quando connesso in Power Mode, il dispositivo continuerà a funzionare con l'alimentazione della batteria, qualora presente e sufficientemente carica.

Uso come scheda di memoria

- Quando viene selezionata questa opzione, il dispositivo viene rilevato dal computer come flash card. Questa opzione è prevista per il funzionamento con file salvati nella memoria del dispositivo; le funzioni del dispositivo non sono accessibili e il dispositivo stesso si spegne.
- Se un video è stato registrato al momento della connessione, la registrazione cesserà e sarà salvata.

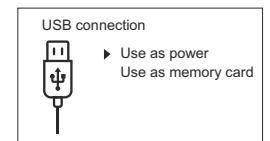

⚡ VERIFICA TECNICA

Un'ispezione tecnica del dispositivo è raccomandata prima di ogni uso. Controllare:

- L'aspetto esterno del dispositivo (non ci devono essere crepe nella cassa).
- La condizione della lente e dell'oculare (non ci devono essere crepe, macchie di grasso, sporco o altri depositi).
- La condizione della batteria ricaricabile (questa deve essere caricata) e i contatti elettrici (assenza di sali od ossidazione).
- I comandi devono funzionare regolarmente.

⚡ MANUTENZIONE

La manutenzione va effettuata almeno due volte l'anno e comporta gli interventi seguenti:

- Pulire le superfici esterne di metallo e plastica dalla polvere e dallo sporco strofinando con un panno di cotone. Per questa operazione è possibile utilizzare del grasso al silicone.
- Pulire i contatti elettrici della batteria e il vano batteria sull'unità con un solvente organico non grasso.
- Controllare le superfici di vetro dell'oculare e della lente. Se necessario, rimuovere sporco e sabbia dalle lenti (preferibilmente usando un metodo senza contatto). La pulizia delle superfici esterne va effettuata con sostanze previste specificamente per questo scopo.

⚡ RISOLUZIONE DEI PROBLEMI

Questa tabella elenca tutti i problemi che possono sorgere durante il funzionamento del dispositivo. Eseguire i controlli e le riparazioni raccomandati nell'ordine mostrato nella tabella. In caso di difetto non elencato nella tabella, o qualora fosse impossibile riparare il difetto, il dispositivo deve essere reso per la riparazione.

Malfunzionamento	Possibile causa	Rimedio
Il termovisore non si accende.	La batteria è completamente scarica.	Caricare la batteria.
Non funziona da fonte di alimentazione esterna.	Cavo USB danneggiato. Fonte di alimentazione esterna scarica.	Sostituire il cavo USB. Caricare la fonte di alimentazione esterna (se necessario).
L'immagine è sfocata, presenta righe verticali e uno sfondo non omogeneo.	È necessaria la calibrazione.	Effettuare la calibrazione come indicato in Sezione 8 "Funzionamento" delle istruzioni.
Immagine troppo scura.	Luminosità o livello di contrasto bassi.	Regolare luminosità o contrasto.
Righe colorate appaiono su display o l'immagine è scomparsa.	Il dispositivo è stato esposto a elettricità statica durante il funzionamento.	Dopo l'esposizione a elettricità statica, il dispositivo può riavviarsi automaticamente o può essere necessario spegnerlo e riaccenderlo.
Scarsa qualità dell'immagine/distanze di rilevamento ridotte.	Questi problemi possono verificarsi durante l'osservazione in condizioni meteorologiche avverse (neve, pioggia, nebbia ecc.).	
Non è possibile collegare lo smartphone o il tablet al dispositivo.	La password del dispositivo è stata cambiata. Il dispositivo si trova in un'area con un grande numero di reti Wi-Fi che possono causare interferenze.	Cancelare la rete e ricollegare la password del dispositivo. Per garantire un funzionamento Wi-Fi stabile, riposizionare il dispositivo in un'area con un numero inferiore di reti Wi-Fi o in un'area senza.
Segnale Wi-Fi inesistente o interrotto.	Lo smartphone o il tablet si trovano fuori dalla zona della copertura del segnale Wi-Fi. Ci sono ostacoli tra il dispositivo e il ricevente (ad es. muri di cemento).	Spostare il proprio smartphone o tablet nel campo del segnale Wi-Fi.

Se utilizzato in condizioni di bassa temperatura, la qualità dell'immagine è peggiore rispetto a condizioni di temperatura positiva.

In condizioni di temperatura positive, gli oggetti osservati (circondario e sfondo) si riscaldano diversamente a causa della conduttività termica, generando in tal modo un elevato contrasto di temperatura. Di conseguenza, la qualità dell'immagine prodotta dal dispositivo sarà più alta. In condizioni di bassa temperatura, gli oggetti osservati (sfondo) normalmente si raffreddano pressappoco alla stessa temperatura e a causa di questa temperatura il contrasto viene sostanzialmente ridotto e la qualità dell'immagine (dettaglio) è più scarsa. Si tratta di una caratteristica dei dispositivi di termovisione.

Possibile periodo di riparazione del dispositivo è di 5 anni.

Seguendo il link sotto, potete trovare risposte alle domande più frequenti sulla termovisione <https://www.pulsar-nv.com/glo/support/faq/79>



Protezione dell'ambiente!
Il vostro apparecchio contiene materiale che può essere recuperato o riciclato.
Portarlo ad un punto di raccolta autorizzato.



Attenzione! I termovisori AXION richiedono una licenza quando vengono esportati dal paese dell'utente.

Compatibilità elettromagnetica

Questo prodotto è conforme ai requisiti della norma europea EN 55032: 2015, Classe A.
Cautela: L'uso di questo prodotto in area residenziale può causare interferenze radio.

ТЕХНИЧЕСКИЕ ХАРАКТЕРИСТИКИ

SKU	77423
Модель AXION	XM30S
Микроболометр	
Тип	неохлаждаемый
Разрешение, пикселей	320x240
Частота обновления кадров, Гц	50
Размер пикселя, микрон	12
Оптические характеристики	
Оптическое увеличение, х	4,5
Плавный цифровой зум, х	4,5-18
Цифровой зум, х	2/4
Относительное отверстие, D/f'	1,2
Минимальная дистанция фокусировки, м	3
Диаметр выходного зрачка, мм	3,5
Угол поля зрения, град	7,3x5,5
Угол поля зрения, м на 100м	12,8
Диапазон фокусировки окуляра, дптр	±5
Дистанция обнаружения, м*	1300
Дисплей	
Тип	AMOLED
Разрешение, пикселей	1024x768
Эксплуатационные характеристики	
Напряжение питания	3 – 4,3 В
Тип батарей	Li-Ion Battery Pack APS3
Емкость	3200 мАч
Выходное напряжение	DC 3,7 В
Внешнее питание	5 В (USB)
Время работы от батареи (при t=22 °C), ч	4
Степень защиты, код IP (IEC60529)	IPX7
Совместимость с Stream Vision	Да
Диапазон эксплуатационных температур	-25°С ... +40°С
Габариты (ДхШхВ), мм	143x41x69
Масса (без батарей), кг	0,25
Видеорекодер	
Разрешение видео / фото, пикселей	1024x768
Формат видеозаписи / фото	.mp4 / .jpg
Емкость встроенной памяти	650 мин видео или более 100 000 фото
Wi-Fi канал	
Частота	2,4 ГГц
Стандарт	802.11 b/g

* объект - животное типа «олень»

Для улучшения потребительских свойств изделия в его конструкцию и программное обеспечение могут вноситься усовершенствования.

Актуальную версию инструкции по эксплуатации Вы можете найти на сайте www.pulsar-vision.com

КОМПЛЕКТ ПОСТАВКИ

- Тепловизор AXION
- Аккумуляторная батарея APS3
- Зарядное устройство APS с сетевым адаптером
- Кабель USB
- Чехол
- Ремешок на руку
- Инструкция по эксплуатации
- Салфетка для чистки оптики
- Гарантийный талон

ОПИСАНИЕ

Тепловизионные монокуляры AXION на основе ИК-матрицы (микроболометра) представлены рядом моделей, отличающихся, увеличением и диаметром объектива. Приборы предназначены для использования как ночью, так и днем в сложных погодных условиях (туман, смог, дождь), а также при наличии препятствий, затрудняющих обнаружение цели (ветки, высокая трава, густой кустарник и т.п.). В отличие от приборов ночного видения на базе электронно-оптических преобразователей, тепловизионные монокуляры не нуждаются во внешнем источнике света и устойчивы к воздействию яркого света.

Монокуляры AXION могут использоваться для ведения ночной охоты, наблюдения и ориентирования на местности, проведения спасательных операций.

ОТЛИЧИТЕЛЬНЫЕ ОСОБЕННОСТИ

- Размер пикселей микроболометра 12 микрон
- AMOLED дисплей высокого разрешения
- Компактный и легкий
- Функциональный и эргономичный дизайн
- Удобный пользовательский интерфейс
- Восемь цветовых режимов наблюдения
- Три режима калибровки (ручная, полуавтоматическая, автоматическая)
- Большая дистанция обнаружения
- Высокое увеличение
- Четыре режима наблюдения (лес, скалы, идентификация, пользовательский)
- Стадиометрический дальномер
- Функция отключения дисплея
- Функция корректировки пикселей
- Обновляемое ПО
- Широкий диапазон эксплуатационных температур (-25°С...+40°С)
- Полностью водонепроницаемый (класс защиты IPX7)

Видео / аудио запись

- Встроенный видеорекодер
- Интеграция с iOS и Android устройствами
- Wi-Fi. Дистанционное управление и наблюдение со смартфона
- Youtube. Прямая видеотрансляция и записи в Интернет через смартфон и с помощью приложения Stream Vision

Battery Pack

- Быстрозарядные Li-Ion блоки питания APS3
- Возможность зарядки от USB

ЭЛЕМЕНТЫ ПРИБОРА И ОРГАНЫ УПРАВЛЕНИЯ

1. Кольцо диоптрийной подстройки окуляра
2. Кнопка Down/Rec ▽
3. Кнопка Menu ☰
4. Кнопка Up/Zoom △
5. Кнопка включения/калибровки ON Ⓞ
6. Кольцо фокусировка объектива
7. Крышка объектива
8. Разъем microUSB
9. Кнопка извлечения аккумуляторной батареи

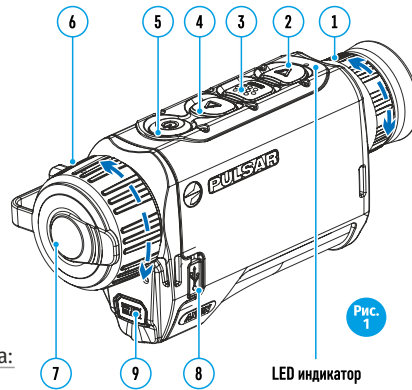

LED индикатор отображает текущее состояние работы прибора:

Индикация	Режим работы
•	Прибор включен
★	Прибор включен/записывает видео
•	Прибор включен/ заряд батареи <10%
★	Прибор включен/записывает видео/ заряд батареи <10%

Для удобства наблюдения при использовании корректирующих или защитных очков наружный край эластичного наглазника рекомендуется отвернуть (B).

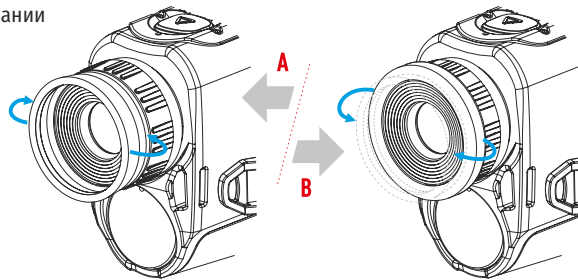

РАБОТА КНОПОК

	Состояние прибора / текущий режим работы прибора	Первое короткое нажатие	Следующие короткие нажатия	Длительное нажатие
Кнопка ON Ⓞ	Прибор выключен	Включение прибора	Калибровка прибора	Включение прибора
	Дисплей выключен	Включение дисплея	Калибровка прибора	Выключение прибора
	Прибор включен, быстрое меню, основное меню	Калибровка прибора		Выключение дисплея / Выключение прибора
Кнопка Up/Zoom △	Прибор включен	Переключение режимов наблюдения		Изменение увеличения (Zoom)
	Быстрое меню	Увеличение параметра		Увеличение параметра
	Основное меню	Навигация вверх, вправо		Навигация вверх, вправо
Кнопка Menu ☰ MENU	Прибор включен	Вход в быстрое меню		Вход в основное меню
	Быстрое меню	Навигация вверх		Выход из быстрого меню
	Основное меню	Подтверждение значения, вход в пункты меню		Выход из пунктов меню, из основного меню
Кнопка Down/Rec ▽	Прибор включен / видео режим	Старт видео записи	Пауза	Переключение режимов видео / фото
	Прибор включен / видео режим / запись включена	Пауза	Старт видео записи	Стоп видеозаписи
	Прибор включен / фото режим	Фотографирование		Переключение режимов видео / фото
	Быстрое меню / Основное меню	Уменьшение параметра / Навигация вниз, влево		Уменьшение параметра / Навигация вниз, влево

ИСПОЛЬЗОВАНИЕ АККУМУЛЯТОРНОЙ БАТАРЕИ

Тепловизоры AXION поставляются с перезаряжаемой литий-ионной батареей Battery Pack APS3. Перед первым использованием батарею следует зарядить.

Зарядка батареи

Вариант 1:

- Установите батарею (10) в предназначенный для нее слот на корпусе прибора (14) совместив пиктограммы в виде «точки» на приборе и батарее.
- Подключите к разъему microUSB (8) прибора кабель USB (15).
- Другой конец кабеля USB (15) подключите к сетевому зарядному устройству (16) либо разъему USB другого источника питания с номинальным выходным напряжением не более 5 В.
- Сетевое зарядное устройство (16) подключите к сети питания.

Примечание: В качестве зарядного устройства можно использовать Источник питания PB8I.

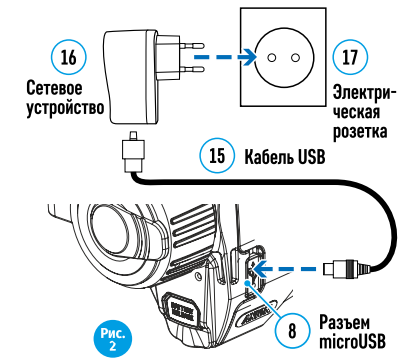

Вариант 2:

- Установите аккумуляторную батарею (10) по направлению до упора в слот зарядного устройства APS (11) из комплекта поставки Вашего прибора или приобретенного отдельно.
- Точка A на батарее и точка B на зарядном должны быть совмещены.
- Одновременно Вы можете заряжать две батареи – для этого предусмотрен второй слот.
- Подключите microUSB штекер кабеля USB (15) к разъему (12) зарядного устройства (11).
- Подключите второй штекер кабеля USB (15) к разъему USB сетевого устройства (16). Подключите устройство в розетку 100 – 240 В (17).
- Индикация LED светодиода (13) будет отображать статус заряда батареи (см. таблицу).

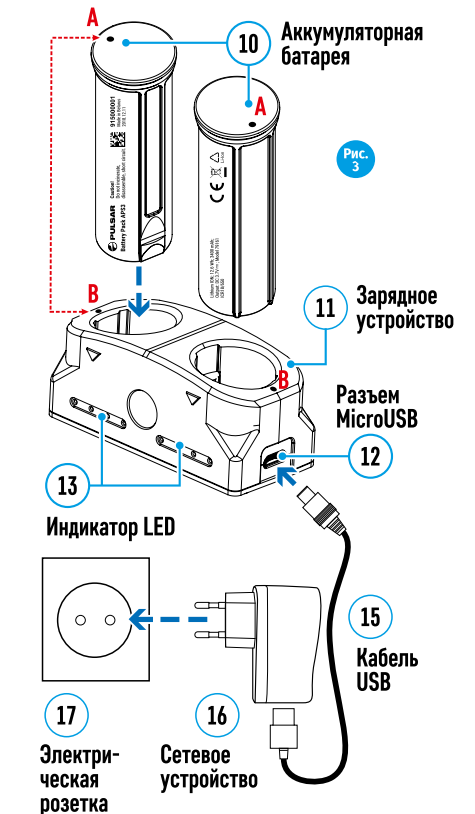

Индикация LED*	Статус аккумуляторной батареи
•	Заряд батареи составляет от 0 до 10%; Зарядное устройство не подключено к сети питания.
★	Заряд батареи составляет от 0 до 10%; Зарядное устройство подключено к сети питания.
••••	Батарея неисправна. Использовать батарею запрещается.
•	Заряд батареи составляет от 10 до 20%
••	Заряд батареи от 20 до 60%
•••	Заряд батареи от 60 до 95%
••••	Батарея полностью заряжена. Ее можно отключить от зарядного устройства.

*Индикация отображает текущее состояние заряда батареи в течение 30 сек. в случае, если зарядное устройство APS не подключено к сети питания. При подключенном питании индикация отображает текущее состояние батареи постоянно, дополнительно мерцают светодиоды, отображая процесс заряда батареи.

Установка

- Установите батарею (10) в предназначенный для нее слот на корпусе прибора (14), совместив пиктограммы на приборе и батарее.
- При правильной установке батарея фиксируется в слоте специальным зажимом.
- Для извлечения батареи из слота нажмите кнопку извлечения аккумуляторной батареи (9).

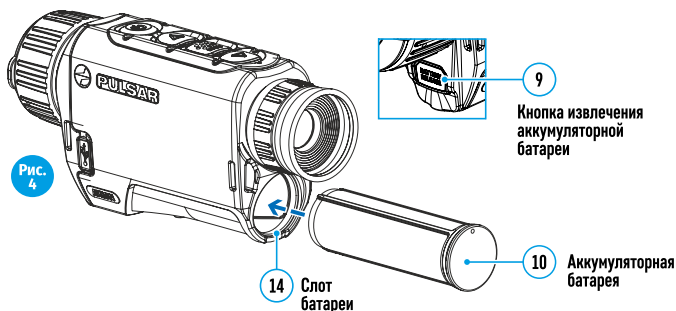

Меры предосторожности

- Для заряда всегда используйте зарядное устройство из комплекта поставки Вашего оптического прибора. Использование другого зарядного устройства может нанести непоправимый ущерб батарее или зарядному устройству и может привести к воспламенению батареи.
- При длительном хранении батареи должна быть частично заряжена – не должна быть полностью заряжена или полностью разряжена.
- Не заряжайте батарею непосредственно после перемещения батареи из холодных условий в теплую обстановку. Подождите 30–40 минут пока батарея нагреется.
- Во время зарядки не оставляйте батарею без присмотра.
- Не используйте зарядное устройство, если его конструкция была изменена или оно было повреждено.
- Зарядка батареи должна осуществляться при температуре воздуха 0 °C ... +45 °C, в противном случае ресурс батареи существенно снизится.
- Не оставляйте зарядное устройство с подключенной к сети батареей к сети более 24 часов после полной зарядки.
- Не подвергайте батарею воздействию высоких температур и открытого огня.
- Батарея не предназначена для погружения в воду.
- Не рекомендуется подключать сторонние устройства с током потребления больше допустимого.
- Батарея оснащена системой защиты от короткого замыкания. Однако следует избегать ситуаций, которые могут привести к короткому замыканию.
- Не разбирайте и не деформируйте батарею.
- Не подвергайте батарею ударам и падениям.
- В случае использования батареи при отрицательных температурах емкость батареи уменьшается, это нормально и дефектом не является.
- Не используйте батарею при температурах, превышающих указанные в таблице – это может сократить ресурс батареи.
- Храните батарею в месте, недоступном для детей.

ВНЕШНЕЕ ПИТАНИЕ

Внешнее питание осуществляется от внешнего источника питания типа Power Bank (5V).

- Подключите источник внешнего питания к разъему USB (8) прибора.

- Прибор переключится на работу от внешнего питания, при этом батарея APS3 будет постепенно подзаряжаться.
- На дисплее появится пиктограмма батареи со значением уровня заряда в процентах.
- Если прибор работает от внешнего источника питания, но батарея APS3 не подключена, отображается пиктограмма .
- При отключении внешнего источника питания происходит переключение на внутренний источник питания без выключения прибора.

Внимание! Зарядка батарей APS3 от Power Bank при температуре воздуха ниже 0 °C может привести к снижению ресурса батареи. При использовании внешнего питания, Power Bank необходимо подключать к включенному прицелу, который проработал несколько минут.

ЭКСПЛУАТАЦИЯ

ВНИМАНИЕ! Запрещается направлять объектив прибора на интенсивные источники энергии, такие как устройства, испускающие лазерное излучение, или солнце. Это может вывести электронные компоненты прибора из строя. На повреждения, вызванные несоблюдением правил эксплуатации, гарантия не распространяется.

Включение и настройка изображения

- Откройте крышку объектива (7). Зафиксируйте крышку на ремешке с помощью встроенного магнита.
- Нажатием кнопки ON (5) включите прибор.
- Настройте резкое изображение символов на дисплее вращением кольца диоптрийной настройки окуляра (1). В дальнейшем, независимо от дистанции и других условий, вращать кольцо диоптрийной настройки окуляра не требуется.
- Для фокусировки на объект наблюдения вращайте кольцо фокусировки объектива (6).
- Регулировка яркости и контраста дисплея, включение плавного цифрового зума описано в разделе «ФУНКЦИИ МЕНЮ БЫСТРОГО ДОСТУПА».
- По окончании использования выключите прибор длительным нажатием кнопки ON (5).

КАЛИБРОВКА СЕНСОРА

Калибровка позволяет выровнять температурный фон микроболометра и устранить недостатки изображения (такие как вертикальные полосы, фантомные изображения и пр.).

Имеется три режима калибровки: ручной (M), полуавтоматический (SA) и автоматический (A).

Выберите нужный режим в пункте меню «КАЛИБРОВКА» ↕.

- **Режим M (ручной).** Закройте крышку объектива, выполните краткое нажатие кнопки ON (5). По завершению процесса калибровки откройте крышку.
- **Режим SA (полуавтоматический).** Калибровка включается коротким нажатием кнопки ON (5). Крышку закрывать не требуется (сенсор закрывается внутренней шторкой).
- **Режим A (автоматический).** Прибор калибруется самостоятельно, согласно программному алгоритму. Крышку закрывать не требуется (сенсор закрывается внутренней шторкой). В данном режиме допускается калибровка прибора пользователем с помощью кнопки ON (5).

ДИСКРЕТНЫЙ ЦИФРОВОЙ ЗУМ

Функционал прибора дает возможность быстрого увеличения базовой кратности прибора (см. таблицу технических характеристик в строке «Цифровой зум») в 2, и 4 раза, а также возврат к базовому увеличению. Для изменения цифрового зума последовательно нажимайте кнопку Down (2).

ФУНКЦИИ МЕНЮ БЫСТРОГО ДОСТУПА

Базовые настройки (регулировка яркости и контраста, использование функции плавного цифрового зума и стадиометрического дальномера) изменяются средствами меню быстрого доступа.

- Войдите в меню коротким нажатием кнопки Menu (3).
- Для перехода между функциями, описанными ниже, кратко нажимайте кнопку Menu (3).

Яркость ☀ – нажатием кнопок Up (4) / Down (2) и изменяйте значение яркости дисплея от 0 до 20.

Контраст ◉ – нажатием кнопок Up (4) / Down (2) и изменяйте значение контраста изображения от 0 до 20.

Цифровой зум 🔍 – нажатием кнопок Up (4) / Down (2) и изменяйте значение цифрового зума от 1,0 до 4,0. Шаг плавного цифрового зума – 0,1.

Для выхода из меню нажмите и удерживайте кнопку Menu (3) либо подождите 10 секунд для автоматического выбора.

Отображаемый первоначальный коэффициент плавного цифрового зума равен x1.0, если дискретный зум не активен, x2.0, если дискретный зум равен 2x; x4.0, если дискретный зум равен 4x.

Стадиометрический дальномер 📏 – нажатием кнопок Up (4) / Down (2) изменяйте положение меток для определения дистанции до наблюдаемого объекта (подробнее о дальномере в разделе 16).

Базовый режим 🏔️ 🌲 🌿 – позволяет выбрать один из трёх режимов в качестве базового для пользовательского режима.

⚡ ФУНКЦИИ ОСНОВНОГО МЕНЮ

- Войдите в основное меню длительным нажатием кнопки Menu (3).
- Для перемещения по пунктам меню нажимайте кнопки Up (4) / Down (2).
- Навигация по меню происходит циклично, при достижении последнего пункта первой вкладки происходит переход к первому пункту второй вкладки.
- Для входа в пункт меню кратко нажмите кнопку Menu (3).
- Для выхода из меню нажмите и удерживайте кнопку Menu (3).
- Автоматический выход из меню происходит после 10 секунд бездействия.
- При выходе из меню местоположение курсора (▶) запоминается только в процессе одной рабочей сессии (т.е. до выключения прибора). При очередном включении прибора и вызове меню курсор будет на первом пункте меню.

Общий вид меню:

Вкладка 1

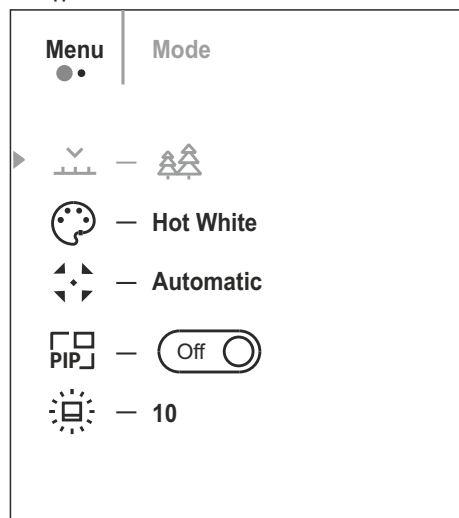

Вкладка 2

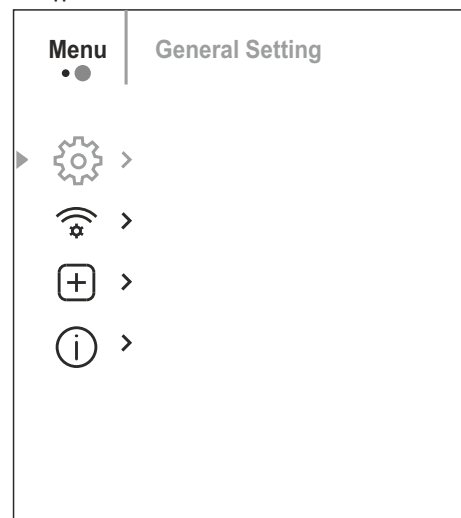

Состав и описание меню

Режим



Выбор режима наблюдения. Имеется четыре автоматических режима работы тепловизора. Каждый из режимов включает в себя оптимальное сочетание параметров (яркость, контраст, усиление и т.д.) для обеспечения наилучшего качества изображения в конкретных условиях наблюдения.

Вариант 1:

- Кратко нажмите кнопку UP (4) для переключения режима наблюдения.

Вариант 2:

- Нажмите и удерживайте кнопку Menu (3) для входа в меню.
- Выберите раздел 🏔️ «Режим/Mode»
- Кратко нажмите кнопку Menu (3) для входа в меню.
- Кнопками Up (4) / Down (2) выберите один из режимов, описанных ниже.
- Кратко нажмите Menu (3) для подтверждения выбора.

Скалы (Rocks) 🏔️ – Режим высокого контраста. Оптимален для наблюдения животных на фоне камней, грунта в горной местности

Лес (Forest) 🌲 – Режим низкого контраста. Оптимален для наблюдения животных на фоне растительности

Идентификация (Identification) 🌿 – Универсальный режим для использования в различных условиях наблюдения.

Пользовательский (User) 🗄️ – Позволяет настроить и сохранить пользовательские параметры яркости и контраста, а также один из трёх режимов в качестве базового.

Цветовые палитры



Выбор цветовой палитры. Основной режим отображения наблюдаемого изображения – «White Hot» (горячий белый). Пункт меню «Цветовые палитры» позволяет выбрать альтернативную палитру:

- Нажмите и удерживайте кнопку Menu (3) для входа в меню.
- Выберите раздел 🌈 «Цветовые палитры»
- Кратко нажмите кнопку Menu (3) для входа в меню.
- Кнопками Up (4) / Down (2) выберите одну из палитр, описанных ниже.
- Кратко нажмите Menu (3) для подтверждения выбора.

White Hot. Черно-белая палитра (холодной температуре соответствует черный цвет, а горячей температуре – белый цвет).

Black Hot. Черно-белая палитра (холодной температуре соответствует белый цвет, а горячей температуре – черный цвет).

Red Hot. Горячий красный.

Red Monochrome. Красный монохром.

Rainbow. Радуга.

Ultramarine. Ультрамарин.

Violet. Фиолетовый.

Sepia. Сепия.

Режим калибровки



















Выбор режима калибровки. Имеется три режима калибровки – ручной, полуавтоматический и автоматический.





- Нажмите и удерживайте кнопку Menu (3) для входа в меню.
- Выберите раздел 🔄 Режим калибровки/Calibration.
- Кратко нажмите кнопку Menu (3) для входа в подменю.
- Кнопками Up (4) / Down (2) выберите один из режимов калибровки, описанных ниже.
- Кратко нажмите Menu (3) для подтверждения выбора.

Автоматический (Automatic). В автоматическом режиме определение необходимости калибровки происходит программно, запуск процесса калибровки осуществляется автоматически.

Полуавтоматический (Semi-automatic). Пользователь самостоятельно (по состоянию наблюдаемого изображения) определяет необходимость калибровки.

Ручной (Manual). Ручная калибровка. Перед началом калибровки закройте крышку объектива.

Микрофон 	<p>Включение/выключение микрофона</p> <p>Данный пункт позволяет включить (или отключить) микрофон для осуществления записи звука во время видеозаписи.</p> <ul style="list-style-type: none"> • Нажмите и удерживайте кнопку Menu (3) для входа в меню. • Выберите пункт меню «Микрофон». (добавить пиктограмму) • Кратко нажмите кнопку Menu (3) для включения/выключения микрофона
Режим PiP 	<p>Выбор режима «Картинка в картинке»</p> <ul style="list-style-type: none"> • Нажмите и удерживайте кнопку Menu (3) для входа в меню. • Выберите раздел  «Режим PiP». • Кратко нажмите кнопку Menu (3) для включения/выключения режима.
Яркость пиктограмм 	<p>Регулировка яркости пиктограмм. Нажмите и удерживайте кнопку Menu (3) для входа в меню.</p> <ul style="list-style-type: none"> • Выберите раздел  «Яркость пиктограмм». • Кратко нажмите кнопку Menu (3) для входа в подменю. • Кнопками Up (4) / Down (2) выберите уровень яркости пиктограмм. • Кратко нажмите кнопку Menu (3) для подтверждения выбора.
<p>Общие настройки . Пункт меню позволяет установить следующие настройки:</p>	
Язык 	<p>Выбор языка</p> <ul style="list-style-type: none"> • Войдите в подменю  «Язык» коротким нажатием кнопки Menu (3). • Кнопками Up (4) / Down (2) выберите один из доступных языков интерфейса: английский, французский, немецкий, испанский, русский. • Подтвердите выбор коротким нажатием кнопки Menu (3). • Для сохранения выбора и выхода из подменю нажмите и удерживайте кнопку Menu (3).
Дата 	<p>Настройка даты</p> <ul style="list-style-type: none"> • Войдите в подменю  «Дата» коротким нажатием кнопки Menu (3). Дата отображается в формате дд/мм/гггг. • Кнопками Up (4) / Down (2) выберите нужное значение года, месяца и даты. Для перемещения между разрядами кратко нажимайте кнопку Menu (3). • Для сохранения выбранной даты и выхода из подменю нажмите и удерживайте кнопку Menu (3).
Время 	<p>Настройка времени</p> <ul style="list-style-type: none"> • Войдите в подменю  «Время» коротким нажатием кнопки Menu (3). • Нажатием кнопок Up (4) / Down (2) выберите формат времени – 24 или PM/AM. • Для перехода к настройке значения часа нажмите кнопку Menu (3). • Нажатием кнопок Up (4) / Down (2) выберите значение часа. • Для перехода к настройке значения минут нажмите кнопку Menu (3). • Нажатием кнопок Up (4) / Down (2) выберите значение минут. • Для сохранения выбранного времени и выхода из подменю нажмите и удерживайте кнопку Menu (3).
Единицы измерения 	<p>Выбор единицы измерения дальномера</p> <ul style="list-style-type: none"> • Войдите в подменю  «Единицы измерения» коротким нажатием кнопки Menu (3). • Нажатием кнопок Up (4) / Down (2) выберите единицу измерения – метры или ярды, нажмите кнопку Menu (3). • Возврат в подменю произойдет автоматически.
Настройки по умолчанию 	<p>Возврат к заводским настройкам</p> <ul style="list-style-type: none"> • Войдите в подменю  «Настройки по умолчанию» коротким нажатием кнопки Menu (3). • Кнопками Up (4) / Down (2) выберите вариант «Да» для возврата к заводским настройкам, или «Нет» для отмены действия. • Подтвердите выбор коротким нажатием кнопки Menu (3).

Форматирование 	<ul style="list-style-type: none"> • Если выбран вариант «Да», на дисплее появится сообщения «Вы хотите вернуться к настройкам по умолчанию?» и варианты «Да» и «Нет». Выберите вариант «Да» для форматирования карты памяти. • Если выбран вариант «Нет», осуществляется отказ от форматирования и возврат в подменю. <p>Следующие настройки будут возвращены в первоначальное состояние до их изменения пользователем: Режим работы – video. Mode – forest (лес). Режим калибровки – автоматический. Язык – английский. Wi-Fi – выключен (пароль по умолчанию). Увеличение – исходное значение. PiP – выключен. Цветовая палитра – White Hot. Единица измерения – метры.</p> <p>Внимание: при возврате к заводским настройкам значения даты, времени, пользовательская карта пикселей сохраняются.</p>
Настройка Wi-Fi 	<p>Данный пункт позволяет осуществить форматирование Flash-карты (карты памяти) прибора (удаление всех файлов с карты памяти).</p> <ul style="list-style-type: none"> • Войдите в подменю  «Форматирование» кратким нажатием кнопки Menu (3). • Кнопками Up (4) / Down (2) выберите вариант «Да» для форматирования карты памяти, или «Нет» для возврата в подменю. • Подтвердите выбор нажатием кнопки Menu (3). • Если выбран вариант «Да», на дисплее появится сообщения «Вы хотите отформатировать карту памяти?» и варианты «Да» и «Нет». Выберите вариант «Да» для форматирования карты памяти. • Сообщение «Форматирование памяти» означает, что осуществляется форматирование. • Сообщение «Форматирование завершено» означает, что форматирование завершено. • Если выбран вариант «Нет», осуществляется отказ от форматирования и возврат в подменю. <p>Данный пункт позволяет настроить прибор для работы в сети Wi-Fi.</p> <p>Включение/выключение Wi-Fi</p> <ul style="list-style-type: none"> • Нажмите и удерживайте кнопку Menu (3) для входа в меню. • Выберите пункт меню «Включение Wi-Fi». (добавить пиктограмму Wi-Fi) • Кратко нажмите кнопку Menu (3) для включения/выключения режима.
Настройка пароля 	<p>Установка пароля. Данный пункт позволяет настроить пароль доступа к прибору со стороны внешнего устройства. Пароль используется при подключении внешнего устройства (например, смартфона) к прибору.</p> <ul style="list-style-type: none"> • Нажмите кнопку Menu (3) для входа в подменю «Настройка пароля». • На дисплее появится пароль – по умолчанию «12345678». • Кнопками Up (4) / Down (2) установите желаемый пароль (кнопка Up (4) – увеличение значения, кнопка Down (2) – уменьшения значения). Для перемещения между разрядами нажимайте кнопку Menu (3). • Для сохранения пароля и выхода из подменю нажмите и удерживайте кнопку Menu (3).
Настройка уровней доступа	<p>Настройка уровней доступа</p> <p>Данный подпункт позволяет настроить необходимый уровень доступа к своему прибору, который получает приложение Stream Vision.</p> <p>Уровень Хозяин. Пользователь из Stream Vision имеет полный доступ ко всем функциям прибора.</p> <p>Уровень Гость. Пользователь из Stream Vision имеет возможность только просматривать видео с прибора в реальном времени.</p>

Лечение «битых» пикселей



Во время эксплуатации прибора на сенсоре возможно появление дефектных (т.н. «битых») пикселей, т.е. ярких либо темных точек с постоянной яркостью, видимых на изображении. Тепловизоры AXION предоставляют возможность удалить дефектные пиксели на сенсоре программным способом, а также отменить удаление.

- Нажатием кнопки Menu (3) войдите в подменю.
- Кратким нажатием кнопки Menu (3) выберите пиктограмму .
- В левой части дисплея появится маркер X.
- В правой части дисплея появится «лупа» – прямоугольник с увеличенным видом маркера для точного выбора пикселя – и координаты маркера под «лупой» X=100
- Кнопками Up (4) / Down (2) перемещайте маркер таким образом, чтобы совместить центр маркера с дефектным пикселем.
- Для переключения направления движения маркера с горизонтального на вертикальное и наоборот кратко нажмите кнопку Menu (3).
- Кнопками Up (4) / Down (2) совместите дефектный пиксель с неподвижным крестиком в рамке - пиксель должен исчезнуть.
- Удалите дефектный пиксель кратким нажатием кнопки включения/калибровки ON (5).
- В случае успешного удаления в рамке появится кратковременное сообщение «OK».
- Далее, перемещая маркер по дисплею, вы можете удалить следующий дефектный пиксель.
- Для выхода из функции «Удаление дефектных пикселей» нажмите и удерживайте кнопку Menu (3).

Возврат к заводской карте пикселей



Возврат всех ранее отключенных пользователем дефектных пикселей в исходное состояние:

- Нажатием кнопки Menu (3) войдите в подменю.
- Выберите пиктограмму и нажмите кнопку Menu (3).
- Выберите «Да», если хотите вернуться к заводской карте пикселей, или «Нет», если не хотите.
- Подтвердите выбор нажатием кнопки Menu (3).

Внимание! На дисплее тепловизора допускается 1-2 пикселя в виде ярких белых, темных или цветных (синих, красных, зеленых) точек, которые не удаляются и дефектом не являются.

СТАТУСНАЯ СТРОКА

Статусная строка располагается в нижней части дисплея и отображает информацию о состоянии работы прибора, в том числе:

- Режим наблюдения.
- Режим калибровки (в автоматическом режиме калибровки, когда до момента автоматической калибровки остается 3 секунды, вместо пиктограммы калибровки отображается таймер с обратным отсчетом).
- Текущее полное увеличение.
- Микрофон.
- Подключение по Wi-Fi.
- Подключение по USB (если прибор подключен).
- Цветовая палитра (отображается только при установленной цветовой палитре «Black Hot» (Горячий чёрный)).
- Текущее время.
- Уровень заряда аккумуляторной батареи (если прибор питается от аккумуляторной батареи).
- Индикатор питания от внешнего источника питания (если прибор питается от внешнего источника питания).

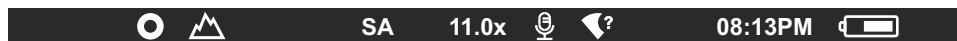

Примечание: в процессе калибровки изображение «замораживает» на дисплее на время калибровки.

ВИДЕОЗАПИСЬ И ФОТОСЪЕМКА НАБЛЮДАЕМОГО ИЗОБРАЖЕНИЯ

Тепловизоры Axion имеют функцию видеозаписи и фотосъемки наблюдаемого изображения на встроенную карту памяти. Перед использованием функций фото- и видеозаписи рекомендуется настроить дату и время (см. соответствующие пункты меню).

Встроенное записывающее устройство работает в двух режимах:

Режим ВИДЕО. Видеозапись изображения

- При включении прибор находится в режиме ВИДЕО.
- В левом верхнем углу отображается пиктограмма и оставшееся время для записи (в формате чч : мм), например 5:12.
- Кратко нажмите кнопку Down/REC (2) для начала видеозаписи.
- После начала видеозаписи пиктограмма исчезает, вместо нее появляется пиктограмма REC и таймер записи в формате MM:SS (минуты : секунды);
- Для того чтобы поставить видеозапись на паузу и далее возобновить запись, кратко нажимайте кнопку Down/REC (2).
- Для остановки видеозаписи нажмите и удерживайте кнопку Down/REC (2).
- Видеофайлы сохраняются на встроенную карту памяти после выключения записи видео.
- Для переключения между режимами (Video-> Photo-> Video...) нажмите и удерживайте кнопку Down/REC (2).

Режим Photo. Фотосъемка изображения

- Перейдите в режим PHOTO долгим нажатием кнопки Down/REC (2).
- Кратко нажмите кнопку Down/REC (2) для того, чтобы сделать фотоснимок. Изображение замирает на 0,5 сек - файл фотоснимка сохраняется на встроенную карту памяти.

Примечания: Во время записи видео возможен вход в меню и работа в меню прибора. Записанные видеоролики и фотографии сохраняются на встроенную карту памяти прибора в виде img_xxx.jpg (для фото); video_xxx.mp4 (для видео). xxx – трехразрядный общий (счетчик файлов (для фото и видео). Счетчик, используемый в именовании мультимедиа файлов, НЕ сбрасывается.

Внимание: Максимальная продолжительность записываемого видеофайла – 5 минут. По истечении этого времени видео записывается в новый файл. Количество файлов ограничено объемом встроенной памяти прибора. Регулярно контролируйте объем свободной памяти встроенной карты памяти, переносите отснятый материал на другие носители, освобождая место на карте памяти.

ФУНКЦИЯ WI-FI

Прибор имеет функцию беспроводной связи с внешними устройствами (компьютер, смартфон) посредством Wi-Fi.

- Включите модуль беспроводной связи долгим нажатием кнопки Up (4). Работа Wi-Fi отображается в статусной строке следующим образом:

Статус подключения	Индикация в строке статуса
Wi-Fi выключен	
Wi-Fi включен пользователем	
идет процесс включения Wi-Fi в приборе	
Wi-Fi включен, подключение к прибору отсутствует	
Wi-Fi включен, подключение к прибору установлено	

- Внешним устройством прибор опознается под именем «AXION_XXXX», где XXXX – последние четыре цифры серийного номера.
- После ввода пароля на внешнем устройстве (подробнее об установке пароля - в подразделе «Настройка Wi-Fi» раздела «Функции основного меню» инструкции) и установки связи пиктограмма в статусной строке прибора меняется на .

⚡ СТАДИОМЕТРИЧЕСКИЙ ДАЛЬНОМЕР

Тепловизоры оснащены стадиометрическим дальномером, который позволяет определить ориентировочное расстояние до объекта, если известен его размер.

- Для выбора функции стадиометрический дальномер кратко нажмите на кнопку Menu (3) и выберите пиктограмму ш
- На дисплее появятся штрихи для определения дистанции, пиктограммы трех объектов и цифры определяемой дистанции для трех объектов.

Имеется три предустановленных значения для объектов:

Заяц – высота 0,3 м

Кабан – высота 0,7 м

Олень – высота 1,7 м

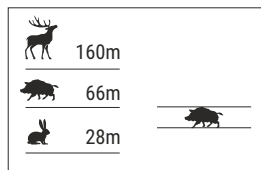

- Поместите нижний неподвижный курсор под объектом и кнопками навигации Up (4) /Down (2) перемещайте верхний горизонтальный курсор относительно нижнего горизонтального неподвижного курсора так, чтобы объект располагался непосредственно между курсорами. Одновременно с перемещением происходит автоматический пересчет дальности до цели.
- Если определение дистанции не происходит в течение 10 секунд, информация с дисплея исчезает.
- Для выбора единицы измерения (метры или ярды) перейдите к соответствующему пункту меню.
- Значение дальности перед выводом на дисплей округляется – для больших значений дальности до 5м, для меньших - до 1 м.
- Для выхода из режима дальномера кратко нажмите кнопку Menu (3) либо подождите 10 сек для автоматического выхода.

⚡ ФУНКЦИЯ DISPLAY OFF

Данная функция отключает передачу изображения на дисплей, до минимума снижая яркость его свечения. Это позволяет предотвратить случайную демаскировку. Прибор продолжает работать.

При использовании данной функции прибор переходит в режим ожидания, что позволяет при необходимости быстро его включить.

- Когда прибор включен, нажмите и удерживайте кнопку ON (5). Дисплей погаснет, появится сообщение Display off.
- Для включения дисплея кратко нажмите кнопку ON (5).
- При удержании кнопки ON (5) на дисплее отображается сообщение “Display off”
- с обратным отсчетом и прибор выключится.



⚡ ФУНКЦИЯ PiP

PiP (Picture in Picture – “картинка в картинке”) позволяет наблюдать в отдельном «окне» увеличенное изображение с цифровым зумом одновременно с основным изображением.

Для включения /отключения функции PiP:

- Нажмите и удерживайте кнопку Menu (3) для входа в основное меню.
- Выберите раздел «Режим PiP».
- Кратко нажмите Menu (3) для включения /выключения режима.
- Нажмите и удерживайте кнопку Menu (3) для выхода из основного меню.
- Увеличенное изображение выводится на дисплей в отдельном окне, при этом используется значение полного оптического увеличения.
- Для изменения коэффициента увеличения в окне PiP кратко нажимайте кнопку Up (4).
- Остальное изображение отображается со значением оптического увеличения, которое соответствует значению коэффициента x1.0.
- При включенном PiP вы можете управлять дискретным и плавным зумом. При этом изменение значения полного оптического увеличения будет происходить только в отдельном окне.
- При выключении PiP изображение выводится на дисплей со значением оптического увеличения, которое было установлено для PiP режима.

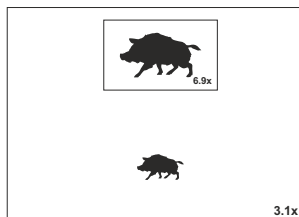

⚡ STREAM VISION

Тепловизоры AXION поддерживают технологию Stream Vision, которая позволяет посредством Wi-Fi транслировать изображение с тепловизора на Ваш смартфон либо планшет в режиме реального времени. Подробные инструкции по работе Stream Vision Вы можете найти в отдельном буклете либо на сайте www.pulsar-vision.com

Примечание: в конструкцию прибора заложена возможность обновления программного обеспечения.

Процедура обновления ПО:

1. Загрузите бесплатное приложение Stream Vision в Google Play или App Store. Для того чтобы скачать приложение, сканируйте QR коды:



2. Подключите устройство Pulsar к мобильному устройству (смартфон или планшет).
3. Запустите Stream Vision и перейдите в раздел «Мои устройства».
4. Выберите устройство Pulsar и нажмите «Проверить обновления».

Важно:

- если ваше устройство Pulsar подключено к телефону, пожалуйста, включите передачу мобильных данных (GPRS / 3G / 4G), чтобы загрузить обновление;
 - если ваше устройство Pulsar не подключено к вашему телефону, но оно уже находится в разделе «Мои устройства», вы можете использовать Wi-Fi для загрузки обновления.
5. Дождитесь загрузки и установки обновления. Устройство Pulsar перезагрузится и будет готово к работе.

⚡ ПОДКЛЮЧЕНИЕ USB

- Подключите один конец кабеля USB к разъему microUSB (8) прибора, второй – к порту вашего компьютера.
- Включите прибор нажатием кнопки ON (5) (выключенный прибор компьютером не определяется).
- Прибор определится компьютером автоматически, установка драйверов не требуется.
- На дисплее появится два варианта подключения:

- **Использовать как питание.**
- **Использовать как карту памяти.**

- Кнопками Up (4) / Down (2) выберите вариант подключения.
- Кратко нажмите кнопку Menu (3) для подтверждения выбора.

Использовать как питание.

- При выборе данного варианта компьютер используется прибором как внешнее питание. В строке статуса появится пиктограмма . Прибор продолжает работать, все функции доступны.
- Зарядка аккумуляторной батареи, установленной в приборе, не производится.
- При отключении USB от прибора, подключенного в режиме Power, прибор продолжает работать от аккумуляторной батареи при ее наличии и достаточном ее заряде.

Использовать как карту памяти.

- При выборе данного варианта прибор распознается компьютером как флеш-карта. Данный вариант предназначен для работы с файлами, которые хранятся в памяти прибора, при этом функции прибора не доступны, прибор выключается.
- Если в момент подключения производилась запись видео, запись останавливается и сохраняется.

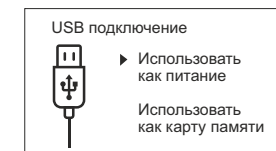

⚡ ТЕХНИЧЕСКИЙ ОСМОТР

Технический осмотр рекомендуется производить перед каждым использованием прибора. Проверьте:

- Внешний вид прибора (трещины на корпусе не допускаются).
- Состояние линз объектива и окуляра (трещины, жировые пятна, грязь и другие налеты не допускаются).
- Состояние аккумуляторной батареи (должна быть заряжена) и электрических контактов (наличие солей и окисления не допускаются).
- Работоспособность органов управления.

⚡ ТЕХНИЧЕСКОЕ ОБСЛУЖИВАНИЕ

- Техническое обслуживание проводится не реже двух раз в год и заключается в выполнении изложенных ниже пунктов.
- Хлопчатобумажной салфеткой очистите наружные поверхности металлических и пластмассовых деталей от пыли и грязи. Допускается применение силиконовой смазки.
- Очистите электрические контакты аккумуляторной батареи на приборе, используя нежирный органический растворитель.
- Осмотрите линзы окуляра и объектива. При необходимости удалите с линз пыль и песок (желательно бесконтактным методом). Чистку наружных поверхностей оптики производите при помощи специально предназначенных для этих целей средств.

⚡ ВЫЯВЛЕНИЕ НЕИСПРАВНОСТЕЙ

В таблице приведен перечень проблем, которые могут возникнуть при эксплуатации прибора. Произведите рекомендуемую проверку и исправление в порядке, указанном в таблице. При наличии дефектов, не перечисленных в таблице, или при невозможности самостоятельно устранить дефект, верните прибор на ремонт.

неисправность	возможная причина	исправление
Тепловизор не включается.	Батарея полностью разрядилась.	Зарядите батарею.
Не работает от внешнего источника питания.	Поврежден кабель USB.	Замените кабель USB.
	Разряжен источник внешнего питания.	Зарядите источник внешнего питания (при необходимости).
Изображение нечеткое, с вертикальными полосами и неравномерным фоном.	Необходима калибровка	Проведите калибровку изображения согласно инструкциям раздела 8 “Эксплуатация”.
Изображение слишком темное.	Установлен низкий уровень яркости или контраста.	Отрегулируйте яркость или контраст.
На дисплее появились цветные полосы либо изображение исчезло.	В процессе эксплуатации на прибор воздействовало статическое напряжение.	После воздействия статического напряжения прибор может самостоятельно перезагрузиться либо выключите и повторно включите прибор.
Низкое качество изображения / Уменьшение дистанции обнаружения.	Указанные проблемы могут возникать при наблюдении в сложных погодных условиях (снег, дождь, туман и пр.).	
Смартфон или планшет не подключается к прибору.	Изменен пароль в приборе.	Удалите сеть и подключитесь повторно с вводом пароля, записанного в приборе.
	Прибор находится в зоне с большим количеством сетей Wi-Fi, которые могут создавать помехи.	Для обеспечения стабильного функционирования Wi-Fi переместите прибор в зону с меньшим количеством сетей Wi-Fi либо в зону, где они отсутствуют.

Отсутствует или прерывается трансляция сигнала через Wi-Fi.

Смартфон или планшет находится вне зоны уверенного приема сигнала Wi-Fi. Между прибором и приемником сигнала находятся препятствия (бетонные стены, например).

Переместите смартфон или планшет в зону прямой видимости работы сигнала Wi-Fi.

Качество изображения окружающей среды при использовании прибора в условиях пониженных температур хуже, чем в условиях положительных температур.

В условиях положительных температур объекты наблюдения (окружающая среда, фон) за счет различной теплопроводности нагреваются по-разному, за счет чего достигается высокий температурный контраст и соответственно качество изображения, формируемое тепловизором, будет выше. В условиях низких температур объекты наблюдения (фон), как правило, охлаждаются до примерно одинаковых температур, за счет чего существенно снижается температурный контраст, качество изображения (детализация) ухудшается. Это особенность функционирования тепловизионных приборов.

Срок возможного ремонта прибора составляет 5 лет.

По ссылке вы можете найти ответы на наиболее часто задаваемые вопросы о тепловидении
<https://www.pulsar-nv.com/glo/ru/podderzka/tchasto-zadavaemye-voprosy/91>



Приоритет защиты окружающей среды!
 Ваш прибор содержит ценные материалы, которые можно восстановить или переработать. Оставьте в местном пункте сбора отходов.



Внимание! Тепловизоры AXION требуют лицензии, если они экспортируются за пределы Вашей страны.

Электромагнитная совместимость.

Данный продукт соответствует требованиям европейского стандарта EN 55032:2015, Класс A.
Внимание: эксплуатация данного продукта в жилой зоне может создавать радиопомехи.

