



Thermion 2 LRF XL60/XP60/XG60

naudotojo vadovas

Turinys

Turinys	2
Specifikacijos	4
Apie įrenginį	6
Aprašymas.....	6
Pakuotės turinys.....	7
Komponentai ir valdikliai.....	8
Funkcijos	9
Maitinimo šaltinis	11
Atsargumo priemonės.....	11
Baterijos naudojimo rekomendacijos	11
Baterijos įkrovimas	12
Baterijos montavimas.....	16
Baterijų perjungimas ir keitimas	16
Išorinis maitinimo šaltinis.....	17
Darbo pradžia	18
Montavimas ant šautuvo	18
Įjungimas ir vaizdo nustatymai.....	18
Mygtuko veikimas	20
Prišaudymas.....	22
Kaip pašalinti	22
Pridėti naują atstumą	26
Prišaudymo parametrai.....	27
Vėjo pasipriešinimas/Pakilimas	27
Priartinimas (kai atliekamas prispaudimas).....	27
Vaizdo sustingdymas.....	28
Pavadinkite atstumą.....	28
Pakeisti pirminį atstumą.....	29
Ištrinti atstumą	29
Sąsaja	30
Būsenos juosta.....	30
Greitasis meniu.....	31
Pagrindinis Meniu.....	33
Įeikite į pagrindinį Meniu.....	33
Taikymosi tinklelis ir prišaudymas	34

Smoothing filtras	36
Spalvų režimai	36
Naudotojo nustatymai	38
Ekrano nustatymai	38
Bluetooth	40
Wi-Fi nustatymai	44
Mikrofonas	46
Balistika.....	46
Tolimatis.....	48
Kalibravimo režimas	50
Bendrieji nustatymai	51
Informacija apie prietaisą	59
Funkcijos.....	60
Jautrumo padidinimo lygis.....	60
Vaizdo įrašymas ir fotografavimas.....	61
Lazerinis tolimatis	64
Balistinė skaičiuoklė.....	66
Diskretusis skaitmeninis priartinimas	72
PiP funkcija	74
"Wi-Fi" funkcija.....	75
Keičiamos tinklėliai.....	76
Ekrano išjungimo funkcija.....	76
Belaidis nuotolinio valdymo pultas.....	77
USB prijungimas	78
Programinė įranga	80
Stream Vision 2	80
Įmontuotosios programinės įrangos atnaujinimas	80
Techninė priežiūra	81
Techninė priežiūra.....	81
Techninė apžiūra	81
Trikčių šalinimas.....	82
Didelė matavimo paklaida	86
Nuotolinio valdymo pultas neveikia	86
Teisiniai reikalavimai ir atsakomybės atsisakymas.....	88

Specifikacijos

Modelis	LRF XL60	LRF XP60	LRF XG60
SKU:	76575	76576	76577
Mikrobolometras			
Tipas	neapšildytas	neapšildytas	neapšildytas
Skiriamoji geba, pikseliai	1024×768	640×480	640×480
Pikselių žingsnis, μm	12	17	12
Kadru atnaujinimo dažnis, Hz	50	50	50
Optinės specifikacijos			
Objektyvas, mm	F60 F/1.1	F60 F/1.1	F60 F/1.1
Priartinimas, x	2.5 - 20	3 - 24	4 - 32
Akių nuokrypis, mm	65	65	65
Matymo laukas (H), °/m@100	11.7/20.5	10.4/18.1	7.3/12.8
Dioprijų reguliavimas, D	-5/+2	-5/+2	-5/+2
Aptikimo atstumas (elnio tipo objektas), m	2800	2000	2800
Nukreipimo taikiklis			
Paspaudimo reikšmė, mm@100 m - didinant, x	16 mm - 2,5x 8 mm - 5x 4 mm - 10x 2 mm - 20x	14 mm - 3x 7 mm - 6x 3,5 mm - 12x 1,75 mm - 24x	10 mm - 4x 5 mm - 8x 2,5 mm - 16x 1,25 mm - 32x
Paspaudimo diapazonas (H/V), mm@100 m	3200/3200	2840/2840	2000/2000
Ekranas			
Tipas	Micro-OLED	Micro-OLED	Micro-OLED
Skiriamoji geba, pikseliai	2560×2560	2560×2560	2560×2560
Veikimo funkcijos			
Šautuvo korpuso skersmuo montavimo žiedams surinkti, mm	30	30	30
Maitinimo šaltinis, V	3-4.2	3-4.2	3-4.2
Baterijos tipas / talpa / vardinė išėjimo įtampa	Li-Ion baterija APS3 / 3200 mAh / DC 3,7 V (išimamas) Li-Ion baterija APS5 / 4900 mAh / DC 3,7 V (įmontuota)	Li-Ion baterija APS3 / 3200 mAh / DC 3,7 V (išimamas) Li-Ion baterija APS5 / 4900 mAh / DC 3,7 V (įmontuota)	Li-Ion baterija APS3 / 3200 mAh / DC 3,7 V (išimamas) Li-Ion baterija APS5 / 4900 mAh / DC 3,7 V (įmontuota)
Išorinis maitinimo šaltinis	5 V, 9 V (USB Type-C Power Delivery)	5 V, 9 V (USB Type-C Power Delivery)	5 V, 9 V (USB Type-C Power Delivery)

Baterijų rinkiniai (įmontuotas APS5 ir išimamas APS3) veikimo laikas, kai temperatūra = 22 °C, val.*	7	7	7
Didžiausia šovininio ginklo atatrunkos galia, džaulių	6000	6000	6000
Didžiausia lygiavamzdžio ginklo atatrunkos galia, kalibras	12	12	12
Apsaugos laipsnis IP kodas (IEC60529)	IPX7	IPX7	IPX7
Darbinė temperatūra, °C	-25 - +50	-25 - +50	-25 - +50
Matmenys su akies gaubtu, mm/coliai	442x78x98	442x78x98	442x78x98
Svoris (su nuimamu baterija), kg	1.2	1.2	1.2
Vaizdo įrašymo įrenginys			
Nuotraukos / vaizdo įrašo skiriamoji geba, pikseliai	1280×960	1280×960	1280×960
Vaizdo įrašo / nuotraukos formatas	.mp4 / .jpg	.mp4 / .jpg	.mp4 / .jpg
Integruota atmintis	64 GB	64 GB	64 GB
"Wi-Fi" kanalas**			
Dažnis	2.4/5 GHz	2.4/5 GHz	2.4/5 GHz
Standartinis	IEEE 802.11 b/g/n/ac	IEEE 802.11 b/g/n/ac	IEEE 802.11 b/g/n/ac
Bluetooth			
Belaidis protokolas	BLE 4.2	BLE 4.2	BLE 4.2
Lazerinis tolimatis			
Bangos ilgis, nm	905	905	905
Didžiausia. Matavimo diapazonas, m***	800	800	800
Matavimo tikslumas, m	1	1	1

* Faktinis veikimo laikas priklauso nuo "Wi-Fi", vaizdo registratoriaus, "Bluetooth" ir lazerinio tolimatiso naudojimo intensyvumo.

** Priėmimo diapazonas gali skirtis priklausomai nuo įvairių veiksmų: klaučių, kitų "Wi-Fi" tinklų.

*** Priklauso nuo stebimo objekto savybių ir aplinkos sąlygų.

Apie įrenginį

Aprašymas

Thermion 2 LRF termovizoriniai optiniai taikikliai skirti naudoti ir naktį, ir dieną. Jie užtikrina išskirtinę vaizdo kokybę net esant nepalankioms oro sąlygoms, pavyzdžiui, rūkui, smogui ir lietui, netrukdamt tokioms kliūtims kaip šakos, aukšta žolė, tankūs lapai ar kitos šiukšlės.

Skirtingai nuo šautuvų, kuriuose naudojami elektriniai-optiniai keitikliai, termovizoriniams šautuvams nereikia išorinio šviesos šaltinio ir jie yra atsparūs aukštam apšvietimui.

Pjūklai turi įmontuotą aukštą tikslumą turintį lazerinį tolimatį, kuriuo galima išmatuoti atstumą iki 800 metrų.

Šie optiniai taikikliai skirti medžioklei, šaudymui į taikinius ir pramoginiam šaudymui, stebėjimui ir orientavimuisi.

Norėdami pradėti, žr. skyrius:

[Baterijos įkrovimas](#)

[Baterijos montavimas](#)

[Montavimas ant šautuvo](#)

[Įjungimas ir vaizdo nustatymas](#)

[Kaip pašalinti](#)

[Lazerinis tolimatis](#)

[Stream Vision 2](#)

[Balistinė skaičiuoklė](#)

Pakuotės turinys

- Termovizinis šautuvas
- Nuimamas guminis akių gaubtas
- APS3 baterijos paketas (2 vnt.)
- Belaidis nuotolinio valdymo pultas
- APS akumuliatoriaus įkroviklis
- Maitinimo adapteris
- C tipo USB kabelis su A tipo USB adapteriu
- Nešiojimo dėklas
- Objektyvo valymo šluostė
- Greitasis naudotojo rankinis
- Garantijos kortelė

Komponentai ir valdikliai

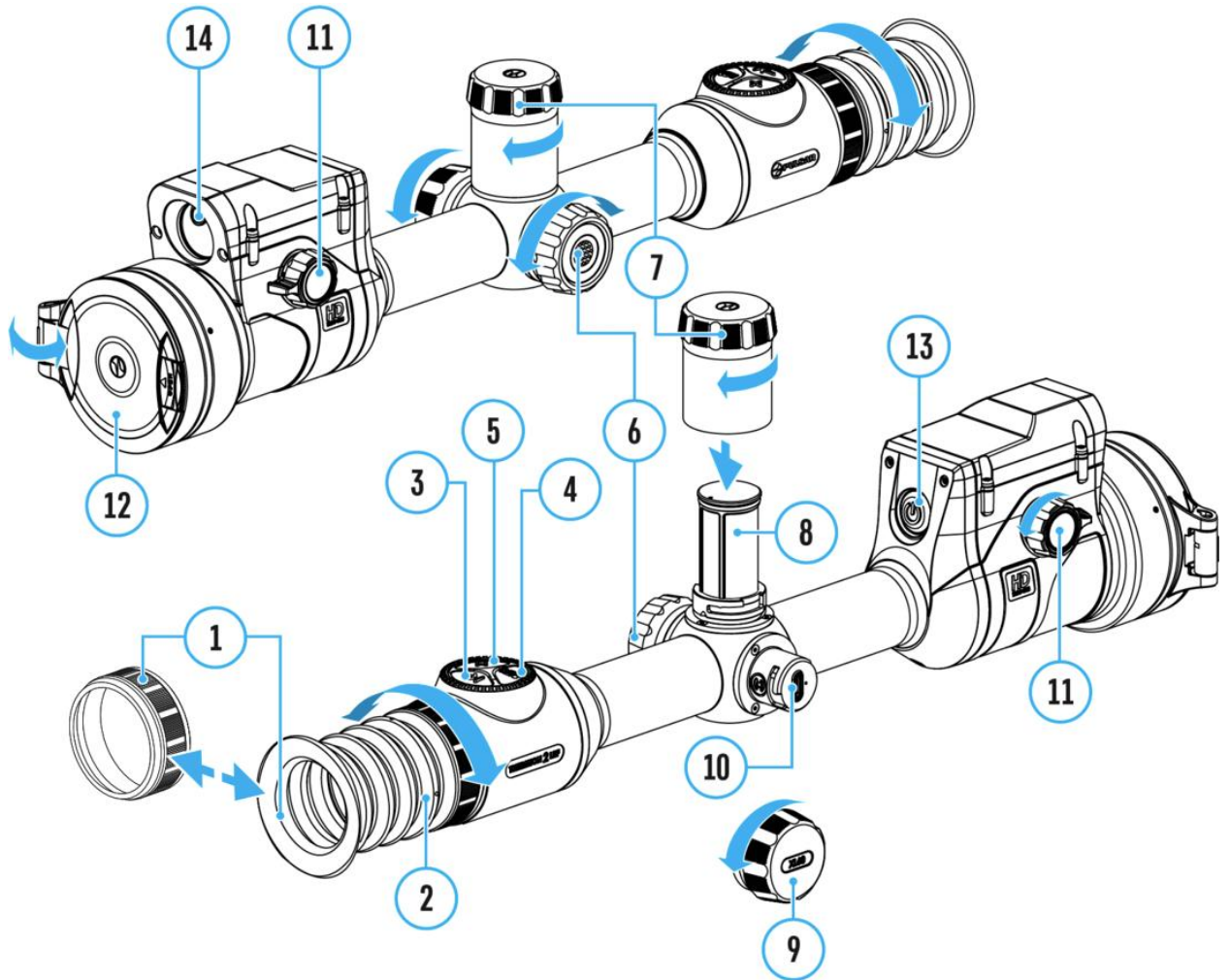

1. Akies gaubtelis
2. Okuliaro dioptrijų reguliavimo žiedas
3. LRF mygtukas
4. REC mygtukas
5. Priartinimas mygtukas
6. Valdiklis
7. Baterijos dangtelis
8. Baterija APS3
9. C tipo USB dangtelis
10. C tipo USB prievadas
11. Objektyvo fokusavimo rankenėlė
12. Objektyvo dangtelis
13. Įjungimo / išjungimo mygtukas
14. Lazerinis tolimatis

Funkcijos

- Įmontuotas lazerinis tolیمatis (iki 800 m)
- Įmontuotas 3 ašių akselerometras giroskopas (nuolydžio kampo indikacija)
- 3 jautrumo didinimo lygiai: Normalus, aukštas, Ultra
- 3 Kalibravimo režimai: rankinis, pusiau automatinis ir automatinis
- Sklandus skaitmeninis priartinimas
- Kelios tinklelio parinktys
- Keičiamos tinkleliai (proporcingai priartinimui)
- 10 Prispaudimo profilių (10 atstumų vienam profiliui)
- Vienkartinio vaizdo sustingdymo funkcija
- Tikslus "prišaudymas" (sumažinamas MOA už paspaudimą, kai priartinama)
- 9 spalvų ekrano paletė
- Pikselių taisymo funkcija
- "Ekранo išjungimo" funkcija
- Ekранo užtemdymo funkcija
- Automatinis išsijungimas
- Integruotas "Wi-Fi" nuotolinio valdymo ir asmeninių prietaisų prijungimui
- Įrenginio programinės įrangos atnaujinimas naudojant nemokamą "Stream Vision 2" programėlę
- Aukštos kokybės aliuminio lydinio korpusas
- Atbulinė atsitraukimo jėga pritaikyta .375H&H, 9,3×64 ir 12-ojo kalibro šautuvams
- Balistinė skaičiuoklė
- Belaidis nuotolinio valdymo pultas

Vaizdo įrašymas

- Integruotas nuotraukų ir vaizdo įrašymo įrenginys su garsu
- 64 GB vidinės atminties
- Suderinama su "iOS" ir "Android"
- Naudojant "Stream Vision 2" programėlę nuotraukos ir vaizdo įrašai saugomi debesyje

- Įrašymas atsitrenkimo metu
- Šešėlinis įrašymas

Baterijos paketas

- Įmontuotas 4900 mAh akumuliatorius APS5
- Greitai keičiami įkraunami ličio jonų APS3 akumuliatoriai
- Vidinio ir išorinio akumuliatoriaus įkrovimas per C tipo USB prievadą

Maitinimo šaltinis

Atsargumo priemonės



- Naudokite tik su baterija pateiktą įkroviklį. Naudojant bet kokį kitą įkroviklį gali būti nepataisomai sugadintas akumuliatorių paketas arba įkroviklis ir kilti gaisras.
- Neįkraukite Baterijos iš karto po to, kai ją iš šaltos aplinkos pernešėte į šiltą. Palaukite 30-40 minučių, kol baterija sušils.
- Nerekomenduojama akumuliatorių įkrauti prie kompiuterio ar nešiojamojo kompiuterio USB jungties prijungtu įkrovikliu. Tai gali sugadinti kompiuterį.
- Įkrovimo metu nepalikite Baterijos be priežiūros.
- Niekada nenaudokite modifikuoto arba sugadinto įkroviklio.
- Nepalikite baterijos su įkrovikliu, prijungtu prie maitinimo adapterio, kai įkrovimas baigtas.
- Nelaikykite akumuliatoriaus aukštoje temperatūroje arba atviroje liepsnoje.
- Nemerkite akumuliatoriaus į vandenį.
- Neprijunkite šio gaminio prie išorinio įkrovimo įrenginio, kurio išėjimo galia viršija 9 V.
- Neišardykite ir nedeformuokite baterijos.
- Nenuleiskite ir nemuškite Baterijos.
- Bateriją laikykite vaikams nepasiekiamoje vietoje.

Baterijos naudojimo rekomendacijos

- Ilgalaikio laikymo metu baterija turi būti iš dalies įkrauta - įkrovos lygis turi būti 50-80 %.
- Įkraukite akumuliatorių nuo 0° C iki +45° C temperatūroje, nes priešingu atveju akumuliatoriaus tarnavimo laikas gerokai sutrumpės.
- Naudojant Bateriją esant minusinei temperatūrai
- temperatūrai, akumuliatoriaus talpa mažėja. Tai normalu ir nėra defektas.
- Nenaudokite akumuliatoriaus esant aukštesnei nei lentelėje nurodytai temperatūrai - tai gali sutrumpinti akumuliatoriaus veikimo laiką.
- Baterija yra apsaugota nuo trumpojo jungimo, tačiau reikėtų vengti bet kokių situacijų, galinčių sukelti trumpąjį jungimą.

Baterijos įkrovimas

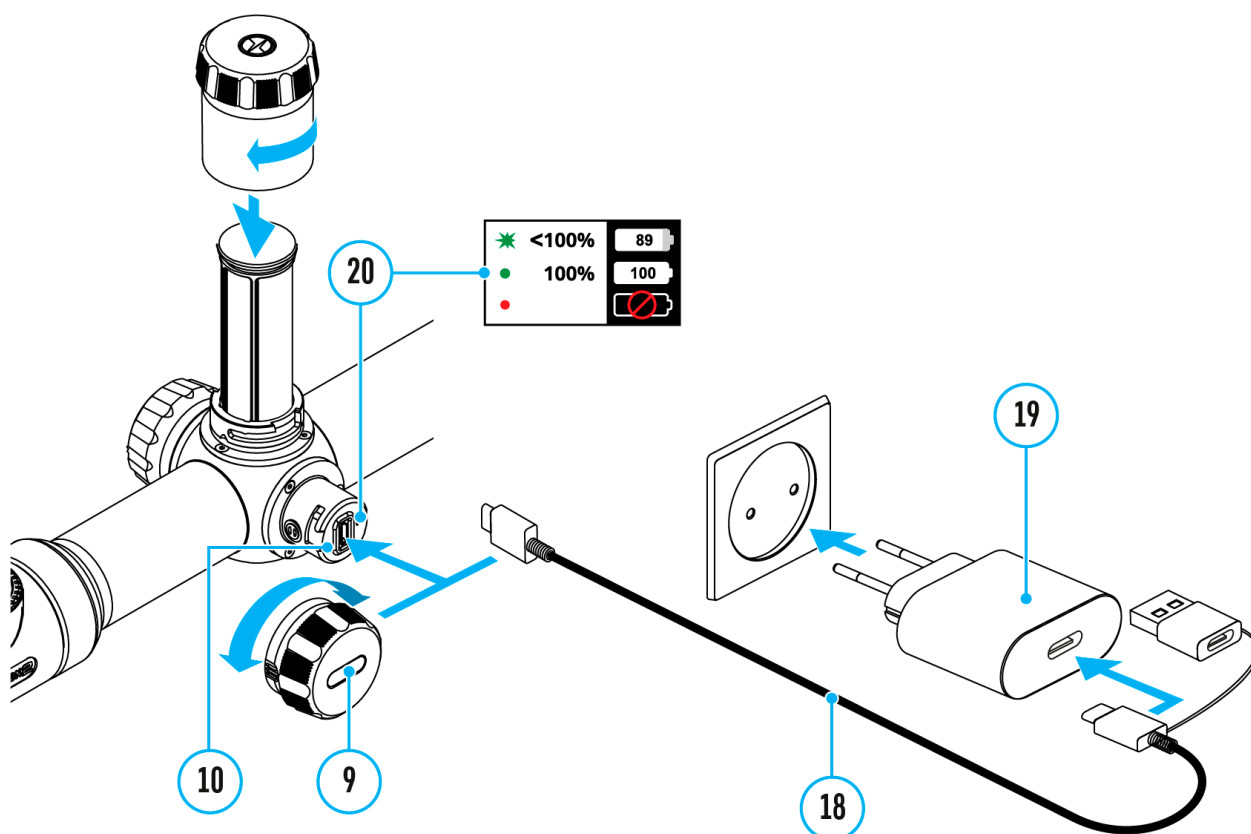

Thermion 2 LRF termovizoriniai šautuvai turi įmontuotą įkraunamą ličio jonų akumuliatorių APS5 ir išimamą įkraunamą ličio jonų akumuliatorių APS3. Prieš naudojant pirmą kartą, baterijas reikia įkrauti.

Kai Baterija išsikrauna, būsenos juostoje mirksi piktogramos  . Baterijas reikia įkrauti.



1. Atidarykite C tipo USB dangtelį **(9)** sukdami jį prieš laikrodžio rodyklę.
2. Prijunkite USB laido C tipo USB kištuką **(18)** prie šautuvo korpuso C tipo USB prievado **(10)**.
3. Nuėmę A tipo USB adapterį, prijunkite antrąjį USB laido kištuką **(18)** prie maitinimo adapterio USB prievado **(19)**.
4. Maitinimo adapterį **(19)** įjunkite į 100-240 V lizdą.
5. Palaukite, kol baterijos bus visiškai įkrautos (rodmuo būsenos juostoje:).

Jei prietaisas yra išjungtas, LED indikatorius (20) rodo baterijos įkrovos būseną:





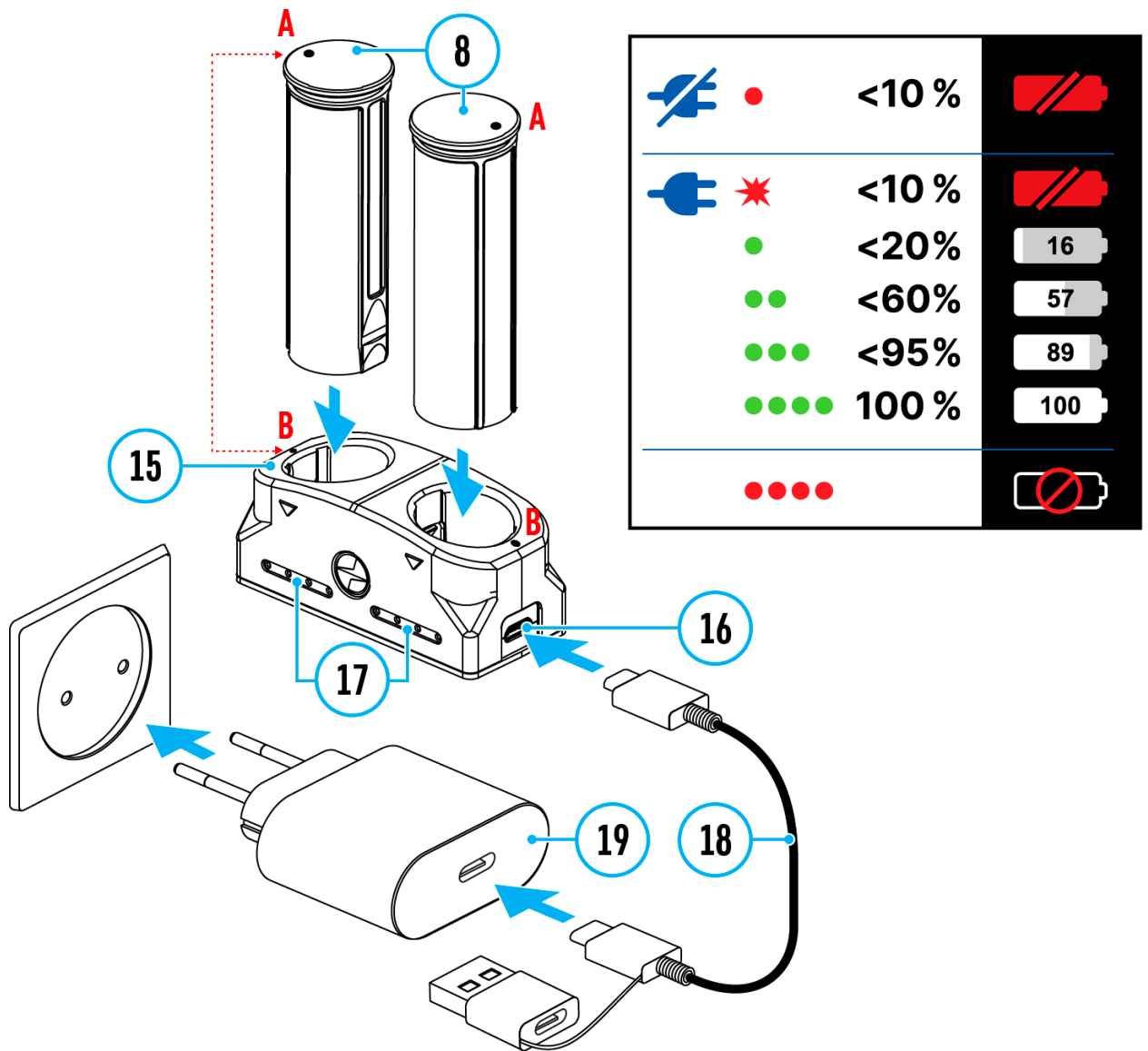

Šviesos diodų (LED) indikacija	Baterijos būseną
	Baterija įkraunama
	Baterija įkrauta
	Sugedęs akumuliatorius. Nenaudokite baterijos!
-	Įrenginys įjungtas

Dėmesio! Įkraunant akumuliatorius su C tipo USB jungtimi **(10)**, esančia šautuvo korpuso dalyje, pirmenybė įkrauti teikiama integruotam akumuliatoriui. Kai prietaisas išjungtas, abu akumuliatoriai įkraunami vienu metu. Naudojant prietaisą, pirmiausia išsikrauna išorinė baterija.

Įkraunamus ličio jonų APS3 baterijas galima įkrauti naudojant APS* įkroviklį.



1. Įstatykite bateriją **(8)** išilgai bėgelio į APS įkroviklio **(15)** lizdą tiek, kiek jis telpa. APS įkroviklis pateikiamas kartu su įrenginiu arba įsigyjamas atskirai.
2. Akumulatoriaus taškas A ir įkroviklio taškas B turi sutapti.
3. Prijunkite S tipo USB laido kištuką **(18)** prie įkroviklio **(15)** prievado **(16)**.
4. Antrąjį USB laido kištuką **(18)** prijunkite prie maitinimo adapterio USB prievado **(19)**.
5. Įjunkite maitinimo adapterį **(19)** į 100-240 V lizdą.
6. Šviesos diodų (LED) indikacija **(17)** rodys baterijos įkrovos būseną.
7. Palaukite, kol baterija bus visiškai įkrauta (Šviesos diodų (LED) indikacija **(17)**):).
8. Vienu metu galima įkrauti du baterijų kompleksus*.

(17) Šviesos diodų (LED) indikacija**	Baterijos įkrovos būseną
	Baterijos įkrovos lygis yra nuo 0 % iki 10 %. Įkroviklis neprijungtas prie maitinimo šaltinio.
	Baterijos įkrovos lygis yra nuo 0 % iki 10 %. Įkroviklis prijungtas prie maitinimo šaltinio.
	Baterijos įkrovos lygis yra nuo 10 % iki 20 %.
	Baterijos įkrovos lygis yra nuo 20 % iki 60 %.
	Baterijos įkrovos lygis yra nuo 60 % iki 95 %.
	Baterija visiškai įkrauta. Įkrovimas automatiškai sustos. Bateriją galima atjungti nuo įkroviklio.
	Sugedęs akumuliatorius. Nenaudokite baterijos.

* Į pristatymo paketą įeina.

** Šviesos diodų (LED) indikacija 30 sekundžių rodo esamą baterijos įkrovos būseną, kai APS įkroviklis nėra prijungtas prie elektros tinklo. Kai maitinimas tiekiamas, indikatorius nuolat rodo dabartinę akumuliatoriaus įkrovimo būseną, LED papildomai mirksi, kad parodytų akumuliatoriaus įkrovimo procesą.

Baterijos montavimas

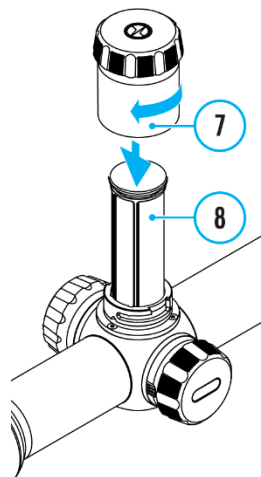

1. Pasukite baterijos dangtelį **(7)** prieš laikrodžio rodyklę ir nuimkite.
2. Įstatykite bateriją **(8)** į akumulatoriaus skyrių pagal specialias prietaiso korpuse esančias kreipiančiąsias.
3. Tinkamai įdėtas akumulatorius užfiksuojamas lizde specialiu spaustuku.
4. Uždarykite baterijos dangtelį **(7)** sukdami jį pagal laikrodžio rodyklę.

Baterijų perjungimas ir keitimas

"Thermion 2 LRF" šautuvus maitina 2 baterijos: įmontuotas vidinis APS5 akumulatorius ir išimamas APS3 akumulatorius.



1. Jei prietaise yra du akumulatoriai, būsenos juostoje rodomos dvi baterijos piktogramos (1 - įmontuota baterija, 2 - išimama baterija). Prietaiso baterija rodomas pilka ir balta spalvomis; kai prietaisas neveikia, jis yra pilkos spalvos.
2. Kai prietaise nėra keičiamo akumulatoriaus, būsenos juostoje baltai rodoma tik viena integruoto akumulatoriaus piktograma.
3. Kai abu akumulatoriai visiškai įkrauti, prietaisą maitina išimamas akumulatorius. Jei keičiamo akumulatoriaus lygis žemas, prietaisas persijungia į įmontuotą bateriją.
4. Įkrovimo metu baterijos įkrovos lygis rodomas % virš piktogramos būsenos juostoje.
5. Išimamąją bateriją galima pakeisti net įjungus prietaisą.

Dėmesio! Įdiegus pakankamo įkrovos lygio keičiamąjį akumuliatorių, prietaisas automatiškai persijungs į jį.

Išorinis maitinimo šaltinis

Maitinimas gali būti tiekiamas iš išorinio šaltinio, pvz., 5 V arba 9 V maitinimo banko.

1. Prijunkite išorinį maitinimo šaltinį prie šautuvo C tipo USB prievado **(10)**.
2. Šautuvas persijungia į išorinį maitinimo šaltinį, o įmontuotas akumuliatorius APS5 ir išimamas akumuliatorius APS3 palaipsniui įkraunami.
3. Būsenos juostoje bus rodoma įkraunamo akumuliatoriaus piktograma , nurodanti akumuliatoriaus veikimo laiko procentą.
4. Išjungus išorinį maitinimo šaltinį, šautuvas neišsijungdamas persijungia į keičiamą bateriją. Kai nėra keičiamo akumuliatoriaus arba yra žemas maitinimo lygis, prietaisas persijungia į įmontuotą bateriją.

Įspėjimas! Įkraunant APS3 / vidinius APS5 akumuliatorius žemesnėje nei 0° C oro temperatūroje, gali sutrumpėti baterijos veikimo laikas. Kai naudojate išorinį maitinimą, prijunkite "Power Bank" prie įrenginio po to, kai jis buvo įjungtas ir veikė kelias minutes.

Darbo pradžia



Montavimas ant šautuvo

Norint užtikrinti tikslių šaudymą, **Thermion 2 LRF** šautuvas turi būti tinkamai pritvirtintas prie šautuvo.

- Montuokite optinį taikiklį su 30 mm optinio taikiklio žiedais arba viengubu optinio taikiklio laikikliu, įsigyjamu atskirai. Naudokite tik su šautuvu suderinamus aukštos kokybės laikiklius ir žiedus. Laikykitės tvirtinimo gamintojo montavimo instrukcijų ir naudokite tinkamus įrankius.
- Montuodami optinį taikiklį, sureguliuokite optinio taikiklio padėtį ant šautuvo, kad būtų pasiektas optimalus ir patogus akių atokvėpis, kaip nurodyta techninėje [specifikacijoje](#). Nesilaikant šios rekomendacijos, šaulys gali susižeisti.
- Šautuvo optiką montuokite kuo žemiau, kad ji nesiliestų prie vamzdžio ar imtuvo.
- Kad išvengtumėte šautuvo korpuso prispaudimo, žiedų varžtus priveržkite ne daugiau kaip 2,5 Nm. Rekomenduojama naudoti dinamometrinių raktą.
- Rekomenduojama naudoti pridedamą akies gaubtelį **(1)**, kad padidintumėte maskuotę ir išvengtumėte aptikimo. Akies gaubtelis tvirtinamas prie šautuvo okuliario integruotais magnetais.
- Prieš pradėdami naudoti šautuvą (ypač medžioklėje), laikykitės nurodymų, pateiktų skyriuje [Prišaudymas](#).

Ijungimas ir vaizdo nustatymai

1. Nuimkite objektyvo dangtelį **(12)**.
2. Įjunkite įrenginį trumpai paspausdami **įjungimo/išjungimo** mygtuką **(13)**.
3. Sukdami okuliario dioptrijų reguliavimo žiedą **(2)** sureguliuokite ekrane rodomų simbolių ryškumą.
4. Pasukite objektyvo fokusavimo rankenėlę **(11)**, kad sufokusuotumėte stebimą objektą.
5. Ilgai paspausdami valdiklio mygtuką **(6)**, įeikite į pagrindinį meniu ir pasirinkite norimą [Kalibravimo režimą](#): **Rankinis (M)**, **pusiau automatinis (SA)** arba **automatinis (A)**.

6. Kalibruokite vaizdą trumpai paspausdami mygtuką **ON/OFF (13)** (kai pasirinktas Kalibravimo režimas SA arba M). Prieš rankinį kalibravimą uždarykite objektyvo dangtelį.
7. Pasirinkite reikiamą jutimo padidinimo lygį ("Normalus" **N** , "Aukštas" **H** , "Ultra" **U** ) trumpai paspausdami **LRF (3)**.
8. Trumpai paspausdami valdiklio mygtuką **(6)** įjunkite greitąjį meniu ir **sureguliuokite** ekrano šviesumą ir kontrastingumą (žr. [skyrių](#)). Greitasis meniu
9. **Norėdami** pakeisti optinio taikiklio priartinimo santykį, kelis kartus paspauskite mygtuką **ZOOM (5)**. Kol ekrane matoma didinamojo stiklo piktograma, sukite valdiklio žiedą **(6)**, kad sklandžiai skaitmeniniu būdu priartintumėte nuo esamo priartinimo.
10. Išjunkite prietaisą ilgai spausdami **įjungimo / išjungimo** mygtuką **(13)**.



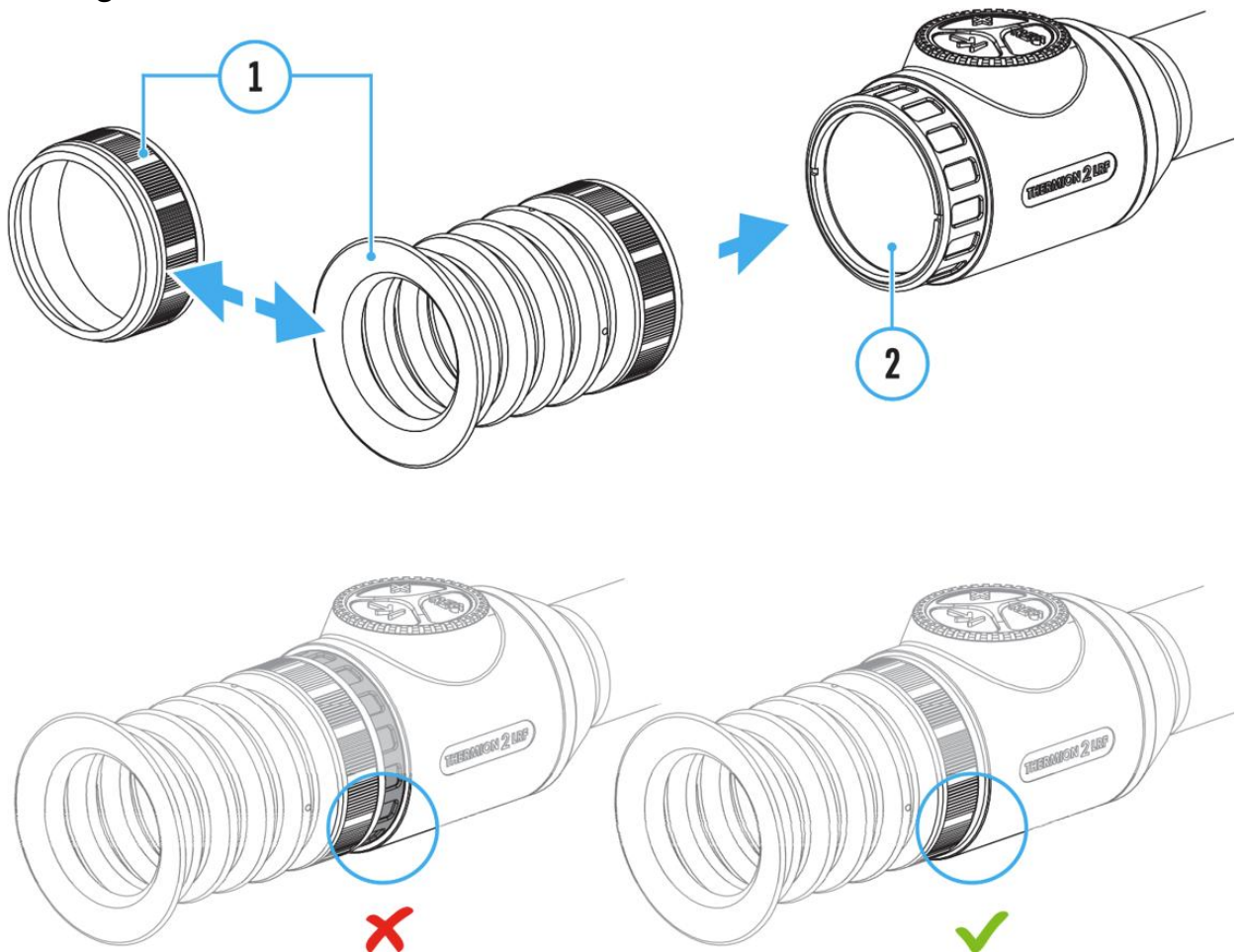



Akies gaubtelio (1) montavimas ant okuliaro (2)



Vaizdo kokybei įtakos turi stebėjimo sąlygos: dienos laikas, oras, stebėjimo objektų tipas. Pasirinktiniai šviesumo, ekrano kontrastingumo nustatymai, taip pat mikrobolometro jautrumo lygio reguliavimo funkcija padės pasiekti pageidaujamą kokybę konkrečioje situacijoje.

Įspėjimas! Niekada nenukreipkite objektyvo į intensyvios energijos šaltinius, pavyzdžiui, lazerio spinduliuotę skleidžiančius prietaisus arba saulę. Tai gali pažeisti prietaiso elektroninius komponentus. Garantija netaikoma žalai, atsiradusiai dėl naudojimo instrukcijų nesilaikymo.

Mygtuko veikimas

Operacija	Mygtukas
Įjungtas maitinimo įrenginys	 trumpas spaudimas
Maitinimo įrenginys off	 ilgai paspauskite 3 sek.
Įjunkite ekraną off	 ilgai paspauskite trumpiau nei 3 sek.
Įjunkite ekraną	 trumpas spaudimas
Mikrobolometro kalibravimas	 trumpas spaudimas
Diskretaus skaitmeninio priartinimo valdymas	 trumpas spaudimas
Sklandus priartinimas	 sukimasis
PIP on/off	 ilgai paspauskite
Spalvų paletės keitimas	 ilgai paspauskite
Išjungti balistinės skaičiuoklės SPOA	 dvigubas paspaudimas
Vaizdo įrašymo įrenginys	Mygtukas
Vaizdo įrašymo paleidimas / pristabdymas / atnaujinimas	REC trumpas spaudimas
Sustabdyti vaizdo įrašymą	REC ilgai paspauskite
Perjungimas į vaizdo / nuotraukų režimą	REC ilgai paspauskite
Užfiksuoti nuotrauką	REC trumpas spaudimas
Pagrindinis Meniu	Mygtukas
Įeikite į pagrindinį Meniu	 ilgai paspauskite

Navigacija per Meniu	 sukimasis
Įveskite Meniu elementus	 trumpas spaudimas
Patvirtinti vertę	 trumpas spaudimas
Meniu elementai	 ilgai paspauskite
Išeiti iš pagrindinio Meniu	 ilgai paspauskite
Greitasis Meniu	Mygtukas
Įeikite į greitąjį Meniu	 trumpas spaudimas
Greitojo meniu parinkčių perjungimas	 trumpas spaudimas
Parametrų keitimas	 sukimasis
Išėjimas iš greitojo Meniu	 ilgai paspauskite
Tolimatis	Mygtukas
Įjungti tolimatį	 trumpas spaudimas
Išmatuokite atstumą	 trumpas spaudimas
Skenuoti režimo paleidimas / sustabdymas	 ilgai paspauskite



Prišaudymas

Kaip pašalinti



Rekomenduojama nulį nustatyti temperatūroje, uždarytoje šautuvo darbinei temperatūrai.

1 žingsnis. Nufotografuokite nuotrauką





1. Rekomenduojama šaudyti iš šaudymo įrenginio.
2. Nustatykite taikinį žinomą atstumu.
3. Sureguliuokite optinį taikiklį pagal skyrių "[Jungimas ir vaizdo nustatymas](#)".
4. Pasirinkite Prišaudymo profilį (žr. "**Taikymosi tinklelis ir prišaudymas**"  -> "[Prišaudymo profilis](#)"  pagrindinio meniu punktą).
5. Nukreipkite šautuvą į taikinio centrą ir šaudykite.

2 žingsnis. Suderinkite taikiklį su smūgio tašku

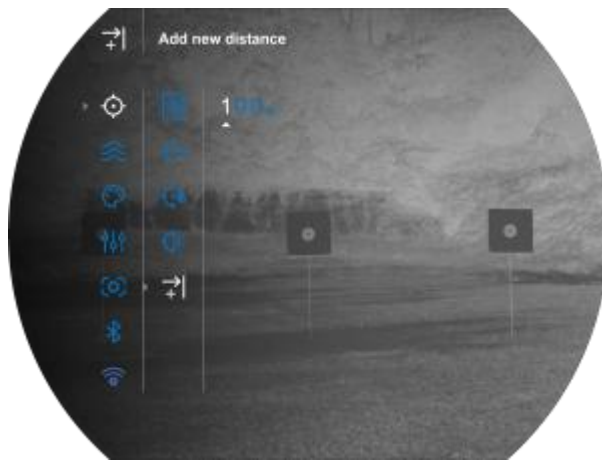
1. Paspauskite ir palaikykite valdiklio mygtuką **(6)**, kad įeitumėte į pagrindinį Meniu.
2. Pridėkite atstumą, į kurį taikote (pvz., 100 metrų): **Taikymosi tinklelis ir prišaudymas**  -> [Pridėti naują atstumą](#) . Pasukdami valdiklio žiedą **(6)** pasirinkite kiekvieno atstumo skaitmens reikšmę. Norėdami perjungti skaitmenis, trumpai paspauskite valdiklio mygtuką **(6)**. Nustatę reikiamą atstumą, paspauskite ir palaikykite nuspaudę valdiklio mygtuką **(6)**, kad jį išsaugotumėte.



3. Įrašius atstumą, bus pereita prie [Prišaudymas](#)  Meniu. Ekranu centre pasirodys pagalbinis kryžius , o viršutiniame dešiniajame kampe - pagalbinio kryžiaus X ir Y koordinatės.



4. Trumpai paspauskite valdiklio mygtuką **(6)**, kad įeitumėte į **Vėjo pasipriešinimas/Pakilimas**  submeniu.

5. Laikydami taikiklį taikinio taške, pasukdami valdiklio žiedą **(6)** perkelkite pagalbinį kryžių , kol jis bus sulygiuotas su smūgio tašku.







6. Norėdami pakeisti pagalbinio kryžiaus judėjimo kryptį iš horizontalios į vertikalią, trumpai paspauskite valdiklio mygtuką **(6)**.

Prišaudymo funkcija:

Norėdami pagerinti Prišaudymo tikslumą, Meniu  galite keisti Priartinimą. Kuo didesnis priartinimas, tuo mažesnis žingsnis, kuriuo ekrano tinklelis pasislenka jutiklio vaizdo atžvilgiu.

Modelis	LRF XL60	LRF XP60	LRF XG60
Paspaudimo reikšmė, mm@100 m - didinant, x	16 mm - 2,5x 8 mm - 5x 4 mm - 10x 2 mm - 20x	14 mm - 3x 7 mm - 6x 3,5 mm - 12x 1,75 mm - 24x	10 mm - 4x 5 mm - 8x 2,5 mm - 16x 1,25 mm - 32x

Vienkartinė "Vaizdo sustingdymas" funkcija:

Naudodami Vaizdo sustingdymą galite atlikti reguliavimą, nelaikydami šautuvo tiksliai pradiniam taikymosi taške - užšaldę nulinio nustatymo ekraną (žr. meniu punktą **Taikymosi tinklelis ir prišaudymas**  => **Atstumo** submeniu (pavyzdžiui, 100 m) => [Prišaudymas](#)  submeniu => Vaizdo sustingdymas  submeniu arba trumpai paspaudę mygtuką **ON/OFF (13)/REC (4)** (priklausomai nuo programinės įrangos versijos). Vaizdas "sustingsta" ir pasirodys piktograma  .

3 žingsnis. Išsaugokite koordinates

1. Paspauskite ir palaikykite valdiklio mygtuką **(6)**, kad išsaugotumėte naują tinklelio padėtį. Taikiklis bus sulygiuotas su smūgio tašku ir bus išeita iš paprogramės **Vėjo pasipriešinimas/Pakilimas**  .



2. Dar kartą paspauskite ir palaikykite valdiklio mygtuką **(6)**, kad išeitumėte iš nuliavimo nustatymų Meniu - pasirodys pranešimas "Prišaudymo koordinatės išsaugotos", patvirtinantis sėkmingą operaciją.

3. Iššaukite antrą šūvį - dabar smūgio taškas ir taikinyis turi sutapti.



Pastabos:

- Po nulinio nustatymo taikiklis gali būti ne ekrano centre.
- Šautuvo taikymosi tinklelio judėjimo diapazonas leidžia sėkmingai prišaudyti šautuvą, net ir ant neidealių tvirtinimų, taip sumažinant galimus tvirtinimų trūkumus. Kuo geriau sumontuotas montažas, tuo mažiau reikia judinti taikiklį. Rekomenduojame montuoti šautuvą kuo žemiau.

Pridėti naują atstumą





Norint nustatyti nulinį šaulio optinio taikiklio atstumą, pirmiausia reikia nustatyti nulinį atstumą nuo 1 iki 910 m.

1. Paspauskite ir palaikykite valdiklio mygtuką **(6)**, kad įeitumėte į pagrindinį Meniu.
2. Pasukite valdiklio žiedą **(6)**, kad pasirinktumėte meniu punktą **Taikymosi tinklelis ir priešaudymas** .
3. Trumpai paspauskite valdiklio mygtuką **(6)**, kad įeitumėte į Taikymosi tinklelio ir priešaudymo submeniu.
4. Pasukite valdiklio žiedą **(6)**, kad pasirinktumėte meniu punktą **Pridėti naują atstumą** .
5. Trumpai paspauskite valdiklio mygtuką **(6)**, kad įeitumėte į submeniu.
6. Sukite valdiklio žiedą **(6)**, kad pasirinktumėte kiekvieno skaitmens vertę. Trumpai paspauskite valdiklio žiedą **(6)**, kad perjungtumėte skaitmenis .

7. Nustatę norimą atstumą, paspauskite ir palaikykite valdiklio mygtuką **(6)**, kad jį išsaugotumėte.

Pirmiausia nustatytas atstumas tampa **pagrindiniu atstumu** - jis rodomas piktograma  dešinėje atstumo vertės pusėje.



Pastaba: Didžiausias nulio atstumo skaičius yra 10 kiekvienam profiliui.

Prišaudymo parametrai

1. Paspauskite ir palaikykite valdiklio mygtuką **(6)**, kad įeitumėte į pagrindinį Meniu.
2. Pasukite valdiklio žiedą **(6)**, kad meniu pasirinktumėte **Taikymosi tinklelis ir prišaudymas** . Trumpai paspauskite valdiklio mygtuką **(6)**, kad jį pasirinktumėte. Toliau rodomi nuliniai atstumai.
3. Atstumo verčių dešinėje pusėje nurodytos vertės (pvz., +7,0) reiškia paspaudimų skaičių išilgai Y ašies, kai tinklelio padėtis kitais atstumais skiriasi nuo tinklelio padėties pagrindiniu atstumu.
4. Norėdami vėl nustatyti nulį bet kokiame atstume, pasukite valdiklio žiedą **(6)**, kad pasirinktumėte reikiamą atstumą, ir trumpai paspauskite valdiklio mygtuką **(6)**.
5. Pasukite valdiklio žiedą **(6)**, kad pasirinktumėte **Prišaudymas**  ir įveskite trumpai paspausdami valdiklio mygtuką **(6)**.
6. Bus rodomas ekranas, kuriame galima keisti nuliavimo koordinatas:





Vėjo pasipriešinimas/Pakilimas

Reguliuokite tinklelio padėtį naudodami [Prišaudymas](#)  submenu Vėjo pasipriešinimas/Pakilimas .

Priartinimas (kai atliekamas prispaudimas)





Priartinimas leidžia padidinti vaizdą naudojant prietaiso skaitmeninį priartinimą, kai nustatomas nulinis taškas, o tai sumažina reguliavimo MOA už paspaudimą reikšmes ir pagerina nulinio taško nustatymo tikslumą.

1. Meniu [Prišaudymas](#)  sukite valdiklio žiedą **(6)**, kad pasirinktumėte submeniu elementą Priartinimas (didinimas)  ir įeikite trumpai paspausdami valdiklio mygtuką **(6)**.
2. Pasukite valdiklio žiedą **(6)**, kad pasirinktumėte skaitmeninį šautuvo priartinimo koeficientą (pvz., x4).
3. Trumpai paspauskite valdiklio mygtuką **(6)**, kad patvirtintumėte pasirinkimą.



Kampo paspaudimo minutė, kai naudojama Priartinimo funkcija, nurodyta [Techninių specifikacijų](#) lentelėje

Vaizdo sustingdymas



"Vaizdo sustingdymas" funkcija leidžia naudotojui reguliuoti taikiklį nejudančiame vaizde, tuo pat metu manipuluojant šautuvu.

1. Meniu [Prišaudymas](#)  sukite valdiklio žiedą **(6)**, kad perkeltumėte žymeklį į funkciją Vaizdo sustingdymas .
2. Sulygiuokite taikiklį su taikiniu ir paspauskite valdiklio **(6)** arba **REC (4)** mygtuką. Bus padaryta ekrano nuotrauka, pasirodys piktograma .
3. Pereikite į papildomo meniu [Vėjo pasipriešinimas/Pakilimas](#)  submeniu ir sureguliuokite tinklelio padėtį.
4. Dar kartą pasirinkite submeniu elementą Vaizdo sustingdymas  ir trumpai **paspauskite** valdiklio **(6)** arba **REC (4)** mygtuką - vaizdas bus "atšaldomas".

Pavadinkite atstumą



1. Meniu [Prišaudymas](#)  sukite valdiklio žiedą **(6)**, kad pasirinktumėte submeniu punktą **Pavadinkite atstumą**  ir įveskite jį trumpai paspausdami valdiklio mygtuką **(6)**.
2. Sukite valdiklio žiedą **(6)**, kad pasirinktumėte kiekvieno skaitmens vertę. Trumpai paspauskite valdiklio žiedą **(6)**, kad perjungtumėte skaitmenis.
3. Paspauskite ir palaikykite valdiklio mygtuką **(6)**, kad patvirtintumėte pasirinkimą.

Pakeisti pirminį atstumą

1. Paspauskite ir palaikykite valdiklio mygtuką **(6)**, kad įeitumėte į pagrindinį Meniu.
2. Pasukite valdiklio žiedą **(6)**, kad pasirinktumėte meniu punktą **Taikymosi tinklelis ir prišaudymas**  ir įeikite trumpai paspausdami valdiklio mygtuką **(6)** - nuliniai atstumai rodomi apačioje.
3. Pasirinkite nepagrindinį atstumą ir trumpai paspausdami valdiklio mygtuką **(6)** įeikite į atstumo valdymo submeniu.
4. Pasirinkite elementą **Pakeisti pirminį atstumą** .
5. Trumpai paspauskite valdiklio mygtuką **(6)**.
6. Šalia pasirinkto atstumo esanti piktograma  patvirtina pirminio atstumo pakeitimą.

Taip pat bus perskaičiuotos kitų atstumų pataisos paspaudimais, palyginti su naujuoju pagrindiniu atstumu.

Ištrinti atstumą

1. Paspauskite ir palaikykite valdiklio mygtuką **(6)**, kad įeitumėte į pagrindinį Meniu.
2. Pasukite valdiklio žiedą **(6)**, kad pasirinktumėte meniu punktą **Taikymosi tinklelis ir prišaudymas**  ir įeikite trumpai paspausdami valdiklio mygtuką **(6)** - nuliniai atstumai rodomi apačioje.
3. Pasirinkite atstumą, kurį norite ištrinti, ir trumpu valdiklio mygtuko **(6)** paspaudimu įeikite į atstumų valdymo submeniu.
4. Pasirinkite **Ištrinti atstumą elementą** .
5. Trumpai paspauskite valdiklio mygtuką **(6)**.
6. Norint ištrinti atstumą, pasirodžiusiame dialogo lange pasirinkite *"Taip"*. *"Ne"* (*ne*) - norėdami anuliuoti ištrynimą.
7. Trumpai paspauskite valdiklio mygtuką **(6)**, kad patvirtintumėte pasirinkimą.

Dėmesio! Jei pirminis atstumas ištrinamas, pirmas atstumas sąrašė automatiškai tampa naujuoju pirminiu atstumu.

Sąsaja

Būsenos juosta



Ekraną apačioje esančioje būsenos juostoje piktogramomis rodomos esamos veikimo būsenos, įskaitant:

1. Spalvų režimas:



– Karša balta



– Karšta juoda

2. Faktinis Prišaudymo profilis (pvz., A)

3. Atstumas nuo nulio (pvz., 100 m)

4. Jautrumo padidinimo lygis (pvz., Normalus)

5. Smoothing filtras (rodomas, kai funkcija įjungta)

6. Kalibravimo režimas (automatinio kalibravimo režime vietoj kalibravimo

piktogramos bus rodomas atgalinis laikmatis :05, kai iki automatinio kalibravimo liko 5 sekundės).

7. Dabartinis priartinimas

8. Mikrofonas

9. Bluetooth:



- Įjungtas "Bluetooth"



- prijungtas prietaisas su "Bluetooth"

10. "Wi-Fi" ryšys

11. Automatinio išsijungimo funkcija (pvz., 5 min.)

12. Laikrodis

13. Maitinimo šaltinis:

  - bidinio arba išimamo akumuliatoriaus įkrovimo lygis.

 - baterijos neįkraunamos iš išorinio šaltinio.

 - veikiant iš išorinio šaltinio, baterijos įkraunamos.



- mažas nuimamas akumuliatoriaus įkrovimas.



- mažas vidinis akumuliatoriaus įkrovimas.

Greitasis meniu

Greitajame meniu galima valdyti pagrindinius šautuvo nustatymus (Šviesumą, Kontrastingumą), stiprinimo režimus, pasirinkti balistinio skaičiuotuvo atstumą ir pakeisti nulinį atstumą (jei yra keli) į kitą esamo profilio atstumą.





- Trumpai paspauskite valdiklio mygtuką **(6)**, kad įeitumėte į greitąjį Meniu.
- Trumpai paspaudus valdiklio mygtuką **(6)** galima perjungti toliau aprašytas funkcijas.

Šviesumas  - sukite valdiklio žiedą **(6)**, kad pakeistumėte ekrano šviesumo vertę nuo 00 iki 20.



Kontrastingumas  - sukite valdiklio žiedą **(6)**, kad pakeistumėte vaizdo kontrasto vertę nuo 00 iki 20.



Jautrumo padidinimo lygiai  - leidžia [pasirinkti vieną iš trijų padidinimo jautrumo lygių](#) (Normalus  , Aukštas  , Ultra ).



Pastaba: Norėdami išlaikyti šviesumą ir kontrastingumą keičiant stiprinimo lygį, įjunkite Naudotojo režimą.

A100 → | - informacija apie dabartinį profilį ir nulinį atstumą šiame profilyje (pvz., A profilis, nulinis atstumas 100 m). Ši informacija visada rodoma būsenos juostoje. Sukite valdiklio žiedą **(6)**, kad perjungtumėte pasirinkto profilio nuliavimo atstumus. Ši funkcija galima, jei profilyje yra du ar daugiau atstumų.



*Patarimas: norėdami greitai perjungti atstumus medžioklės metu, prieš išeidami iš greitojo meniu palikite pasirinktą Prišaudymo atstumą (nulinis atstumas). Meniu punktą bus išsaugotas, o kitą kartą įėję į greitąjį meniu, sukdami valdiklį **(6)** galėsite greitai perjungti nuliavimo atstumus (pavyzdžiui, 100 m, 150 m, 200 m).*

→ | **B** - pakeisti atstumą, kad būtų galima apskaičiuoti balistinės skaičiuoklės pataisas. Pasukite valdiklio žiedą **(6)**, kad pasirinktumėte atstumą.

Ši funkcija matoma tik tada, kai pasirinktas Balistika.

- Paspauskite ir palaikykite valdiklio mygtuką **(6)**, kad išeitumėte iš Meniu, arba palaukite 10 sekundžių, kad Meniu išeitų automatiškai.

Pagrindinis Meniu

Įeikite į pagrindinį Meniu

1. Į pagrindinį Meniu įeikite ilgai paspaudę valdiklio mygtuką **(6)**.
2. Norėdami pereiti prie pagrindinių Meniu elementų, sukite valdiklio žiedą **(6)**.
3. Trumpai paspauskite valdiklio mygtuką **(6)**, kad atidarytumėte pagrindinio Meniu papunkčius.
4. Paspauskite ir palaikykite valdiklio mygtuką **(6)**, kad išeitumėte iš pagrindinio Meniu papunkčio.
5. Automatinis išėjimas iš pagrindinio meniu įvyksta po 10 sekundžių neveikimo.

Pastaba: Įėjus į pagrindinį meniu, fono vaizdas patamsėja, kad meniu būtų geriau matomas. Tai normalu ir nėra defektas.

Bendras Meniu vaizdas

1 skirtukas



2 skirtukas



Taikymosi tinklelis ir priešaudymas



Prišaudymo profilis

Šis pagrindinio meniu punktas leidžia pasirinkti vieną iš dešimties profilių (A, B, C, D, E, F, G, H, I, J). Kiekviename profilyje saugoma informacija apie šiuos parametrus:

- Atstumo rinkinys su Prišaudymu
- Taikymosi tinklelio spalva
- Taikymosi tinklelio tipas
- Balistikos profilio įjungimas / išjungimas



Skirtingi profiliai gali būti naudojami naudojant šautuvą su skirtingais šautuvais arba šaudant skirtingomis kulkomis.

Prišaudymo profilių negalima ištrinti. Galite keisti profilio nuliavimo atstumų parametrus. Taip pat galite pakeisti "[Stream Vision Ballistics](#)" programėlės Prispaudimo profilio pavadinimą.

-
1. Paspauskite ir palaikykite valdiklio mygtuką **(6)**, kad įeitumėte į pagrindinį Meniu.
 2. Pasukite valdiklio žiedą **(6)**, kad pasirinktumėte meniu punktą **Taikymosi tinklelis ir priešaudymas** .
 3. Trumpai paspauskite valdiklio mygtuką **(6)**, kad įeitumėte į Taikymosi tinklelio ir priešaudymo submeniu.
 4. Trumpai paspauskite valdiklio mygtuką **(6)**, kad įeitumėte į Prispaudimo **profilio submeniu** .
 5. Pasukite valdiklio žiedą **(6)**, kad pasirinktumėte vieną iš Prišaudymo profilių (pažymėtų raidėmis A, B, C, D, E, F, G, H, I, J).
 6. Patvirtinkite pasirinkimą trumpai paspausdami valdiklio mygtuką **(6)**.
 7. Pasirinkto profilio pavadinimas rodomas ekrano apačioje.

Taikymosi tinklelio tipas



Taikiklio formos pasirinkimas.

1. Paspauskite ir palaikykite valdiklio mygtuką **(6)**, kad įeitumėte į pagrindinį Meniu.
2. Pasukite valdiklio žiedą **(6)**, kad pasirinktumėte meniu punktą **Taikymosi tinklelis ir priešaudymas** .
3. Trumpai paspauskite valdiklio mygtuką **(6)**, kad įeitumėte į Taikymosi tinklelio ir priešaudymo submeniu.
4. Pasukite valdiklio žiedą **(6)**, kad pasirinktumėte **Taikymosi tinklelio tipą** .
5. Trumpai paspauskite valdiklio mygtuką **(6)**, kad įeitumėte į Taikymosi tinklelio tipo submeniu.
6. Sukite valdiklio žiedą **(6)**, kad iš pasirodžiusio sąrašo pasirinktumėte norimą taikiklio formą. Taikymosi tinklelio tipas keičiasi, kai žymeklis leidžiasi žemyn taikiklio sąrašė.
7. Pasirinkimui patvirtinti trumpai paspauskite valdiklio mygtuką **(6)**.

Pastaba: šautuvas palaiko [keičiamo dydžio tinklelius](#).



Taikymosi tinklelio spalva

Taikymosi tinklelio spalvos pasirinkimas.

1. Paspauskite ir palaikykite valdiklio mygtuką **(6)**, kad įeitumėte į pagrindinį Meniu.
2. Pasukite valdiklio žiedą **(6)**, kad pasirinktumėte meniu punktą **Taikymosi tinklelis ir priešaudymas** .
3. Trumpai paspauskite valdiklio mygtuką **(6)**, kad įeitumėte į Taikymosi tinklelio ir priešaudymo submeniu.
4. Pasukite valdiklio žiedą **(6)**, kad pasirinktumėte **Taikymosi tinklelio spalvą** .
5. Trumpai paspauskite valdiklio mygtuką **(6)**, kad įeitumėte į Taikymosi tinklelio spalvos submeniu.
6. Pasukite valdiklio žiedą **(6)**, kad pasirinktumėte vieną iš taikymosi tinklelio spalvų: juoda/raudona, balta/raudona, juoda/žalia, balta/žalia, raudona, žalia, geltona, mėlyna, oranžinė, juoda/balta, balta/juoda.
7. Pasirinkimui patvirtinti trumpai paspauskite valdiklio mygtuką **(6)**.

Taikymosi tinklelio šviesumas

Sureguliuokite taikymosi tinklelio šviesumo lygį.

1. Paspauskite ir palaikykite valdiklio mygtuką **(6)**, kad įeitumėte į pagrindinį Meniu.
2. Pasukite valdiklio žiedą **(6)**, kad pasirinktumėte meniu punktą **Taikymosi tinklelis ir priešaudymas** .
3. Trumpai paspauskite valdiklio mygtuką **(6)**, kad įeitumėte į Taikymosi tinklelio ir priešaudymo submeniu.
4. Pasukite valdiklio žiedą **(6)**, kad pasirinktumėte Taikymosi tinklelio **šviesumo submeniu** .
5. Trumpai paspauskite valdiklio mygtuką **(6)**, kad įeitumėte į Taikymosi tinklelio šviesumo submeniu.
6. Sukite valdiklio žiedą **(6)**, kad nustatytumėte norimą šviesumo lygį (nuo 1 iki 10).
7. Pasirinkimui patvirtinti trumpai paspauskite valdiklio mygtuką **(6)**.

Smoothing filtras

Naudojamas skaitmeniniams iškraipymams sumažinti, išlaikant aukštą jautrumo lygį.

1. Paspauskite ir palaikykite valdiklio mygtuką **(6)**, kad įeitumėte į pagrindinį Meniu.
2. Sukite valdiklio žiedą **(6)**, kad pasirinktumėte piktogramą **Smoothing filtras** .
3. Trumpai paspauskite valdiklio mygtuką **(6)**, kad įjungtumėte/išjungtumėte filtrą.

Spalvų režimai



Spalvų režimo pasirinkimas.

Karša balta yra numatytasis rodymo režimas.

Meniu punktas „Spalvų režimai“ leidžia įjungti arba išjungti alternatyvią paletę:

1. Paspauskite ir palaikykite valdiklio mygtuką **(6)**, kad įeitumėte į pagrindinį Meniu.
2. Pasirinkite meniu punktą **Colour Modes (spalvų režimai)** .
3. Trumpai paspauskite valdiklio mygtuką **(6)**, kad įeitumėte į spalvų režimų submeniu.
4. Pasukite valdiklio žiedą **(6)**, kad pasirinktumėte vieną iš toliau aprašytų palečių.
5. Trumpai paspauskite valdiklio mygtuką **(6)**, kad įjungtumėte arba išjungtumėte pasirinktą paletę.
6. Keičiant padėklus **LRF (3)** mygtuku, bus perjungiamos tik aktyvios paletės.

Patarimas: norėdami išsaugoti ryškumo ir kontrasto vertes perjungiant paletes,

[vartotojo nustatymuose](#)  įjunkite jungiklį **Išsaugoti vaizdo nustatymus po išjungimo** .



- Karšta balta - juodai balta paletė, kurioje juoda reiškia šaltą, balta - karštą.
- Karšta juoda - juodai balta paletė, kurioje balta = šalta; juoda = karšta
- Žalia
- Karšta raudona
- Raudona monochrominė
- Vaivorykštinė
- Ultramarino
- Violetinė
- Sepijos





Dėmesio! Prietaiso negalima naudoti temperatūrai tiksliai matuoti. Sukurti vaizdai yra pagrįsti temperatūros kontrastingumu, o ne tikrais temperatūros rodmenimis.

Naudotojo nustatymai

Vartotojo nustatymų submeniu leidžia konfigūruoti ir išsaugoti individualias valdymo nuostatas įrenginio atmintyje, užtikrinant optimalų patogumą kitam termovizoriaus naudojimui.

Čia galima nustatyti šiuos parametrus:

- **Išsaugoti vaizdo nustatymus po išjungimo** (išsaugo ryškumą ir kontrastą).
- **Išsaugoti priartinimą po išjungimo.**
- **Mastelio aktyvinimas mygtuku.** Jei įjungta, sklandus priartinimas pradedamas naudojant **ZOOM** mygtuką. Jei neįjungta, priartinimo lygį galima reguliuoti tiesiogiai sukant valdiklio žiedą, nespaudžiant **ZOOM** mygtuko.

-
1. Paspauskite ir palaikykite valdiklio mygtuką **(6)**, kad patektumėte į pagrindinį meniu.
 2. Pasukite valdiklio žiedą **(6)**, kad pasirinktumėte **Naudotojo nustatymai**  submeniu.
 3. Trumpai paspauskite valdiklio mygtuką **(6)**, kad atidarytumėte submeniu.
 4. Pasukite valdiklio žiedą **(6)**, kad pasirinktumėte norimą parametą
(**Išsaugoti vaizdo nustatymus po išjungimo**  / **Išsaugoti priartinimą po išjungimo**  / **Priartinimo aktyvumas mygtuku** ).
 5. Trumpai paspauskite valdiklio mygtuką **(6)**, kad įjungtumėte/išjungtumėte arba patvirtintumėte nustatymą.

Ekrano nustatymai

1. Paspauskite ir palaikykite valdiklio mygtuką **(6)**, kad įeitumėte į pagrindinį Meniu.
2. Sukite valdiklio žiedą **(6)**, kad pasirinktumėte meniu elementą **Ekrano nustatymai** .
3. Trumpai paspauskite valdiklio mygtuką **(6)**, kad įeitumėte į submeniu.

Ekranu užtemdymas

Ekranu užtemdymo funkcija  skirta sumažinti ekranu šviesumą, kai naudojate prietaisą tamsoje, kad sumažėtų akių įtampa.

Kai funkcija vėl įjungiama, Perdangos ryškumas dimingavimo režimu išlieka.

- Paspauskite valdiklio žiedą **(6)**, kad pasirinktumėte On (įjungta), jei norite įjungti funkciją, arba Išjungta, jei norite ją išjungti.

Perdangos ryškumas

Sureguliuokite ekrane esančių piktogramų ir ekranu užsklandų ("Pulsar", "Ekranas išjungtas") šviesumo lygį.

1. Paspauskite ir palaikykite valdiklio mygtuką **(6)**, kad įeitumėte į pagrindinį Meniu.
2. Sukite valdiklio žiedą **(6)**, kad pasirinktumėte Meniu elementą **Perdarkos ryškumas** .
3. Trumpai paspauskite valdiklio mygtuką **(6)**, kad įeitumėte į Perdangos ryškumo submeniu.
4. Sukite valdiklio žiedą **(6)**, kad nustatytumėte norimą šviesumo lygį (nuo 1 iki 10).
5. Pasirinkimui patvirtinti trumpai paspauskite valdiklio mygtuką **(6)**.

Automatinio ekranu išjungimas

Jei ši funkcija įjungta, ekranas automatiškai išsijungia, kai įrenginys yra vertikaloje arba horizontalioje padėtyje. Tai padeda taupyti akumulatoriaus energiją, kai įrenginys nenaudojamas.

1. Pasukite valdiklio žiedą **(6)**, kad pasirinktumėte **Automatinio ekranu išjungimas**  piktogramą.
2. Paspauskite valdiklio mygtuką **(6)**, kad pasirinktumėte *Įjungta*, kad įjungtumėte funkciją, arba *Išjungta*, kad ją išjungtumėte.
3. Jei norite įjungti ekraną, kai prietaisas yra vertikaloje padėtyje, paspauskite **ON/OFF (13)** mygtuką.

Bluetooth

"Bluetooth" aktyvavimas

Ijungti / išjungti "Bluetooth"

1. Paspauskite ir palaikykite valdiklio mygtuką **(6)**, kad įeitumėte į pagrindinį Meniu.
2. Sukite valdiklio žiedą **(6)**, kad pasirinktumėte meniu punktą **Bluetooth aktyvavimas**. ❄️
3. Trumpai paspaudus valdiklio mygtuką **(6)**, atidaromas submenu.
4. Trumpai paspausdami valdiklio mygtuką **(6)** įjunkite arba išjunkite "Bluetooth".
5. Paspauskite ir laikykite nuspaudę valdiklio mygtuką **(6)**, kad išeitumėte iš submenu.

Bluetooth sujungimas su belaidžiu nuotolinio valdymo pultu

Belaidžio nuotolinio valdymo pulto prijungimo procesas aprašytas skyriuje [Nuotolinio valdymo įjungimas](#).

"Bluetooth" sujungimas su "Stream Vision Ballistics" programėle

1. Įjunkite "Bluetooth" modulį.



2. Meniu dalyje **Bluetooth** ❄️ naudodami valdiklio žiedą **(6)** pasirinkite meniu punktą Bluetooth sujungimas. ❄️



3. Patvirtinkite pasirinkimą trumpai paspausdami valdiklio mygtuką **(6)**.

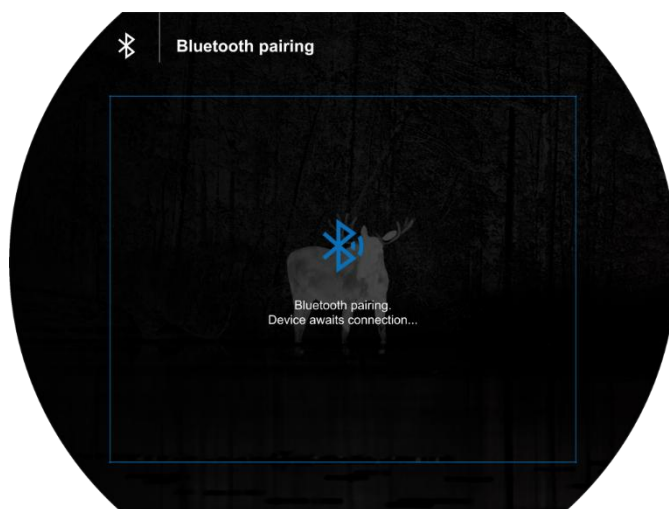

4. Išmaniajame telefone įjunkite "Bluetooth".

5. Prijunkite savo išmanųjį telefoną prie šautuvo naudodami "[Stream Vision Ballistics](#)" programėlę (skirtukas "Devices" -> mygtukas "Connect Device").

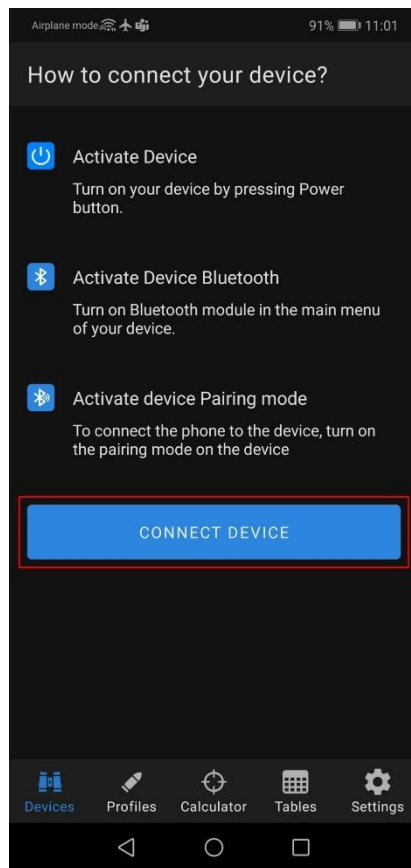

6. Paspaudimas "Connect" šalia savo prietaiso.

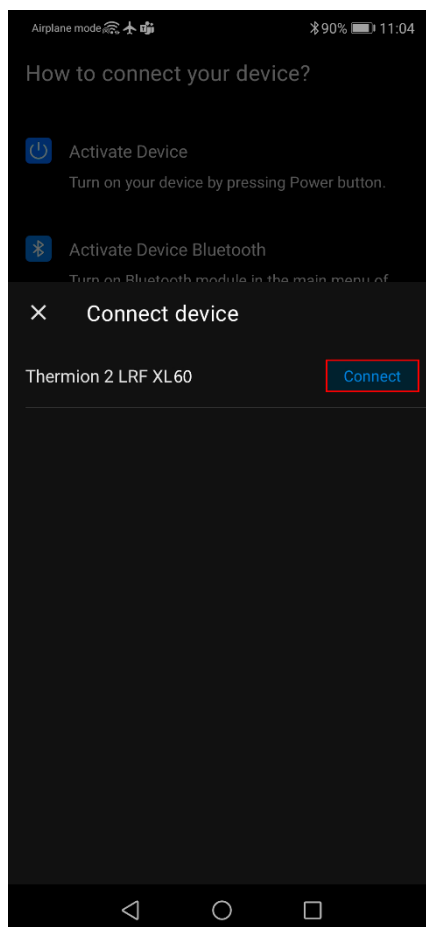

7. Programėlėje "Stream Vision Ballistics" įveskite kodą iš šautuvo ekrano ir bakstelėkite "Connect".

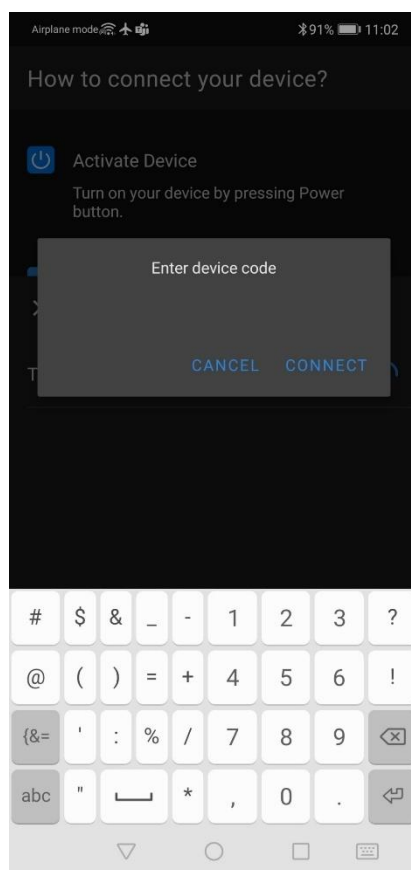
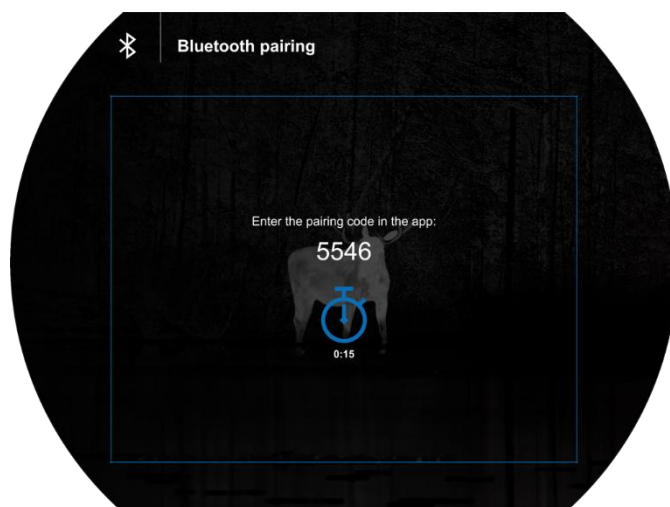

8. Mėlyna "Bluetooth" piktograma  šalia šautuvo reiškia, kad šautuvas prijungtas.

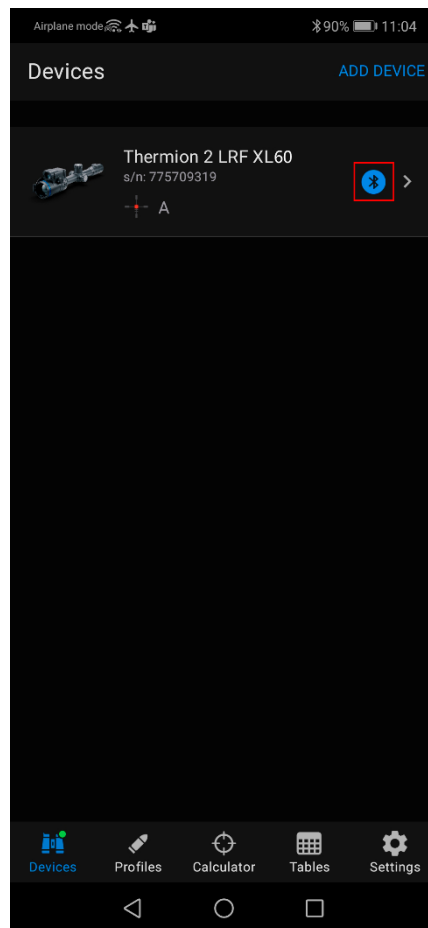

Wi-Fi nustatymai

Šis elementas leidžia nustatyti šautuvo optiką darbui "Wi-Fi" tinkle.

1. Paspauskite ir palaikykite valdiklio mygtuką **(6)**, kad įeitumėte į pagrindinį Meniu.
2. Sukite valdiklio žiedą **(6)**, kad pasirinktumėte **"Wi-Fi" nustatymų**  submeniu.
3. Trumpai paspauskite valdiklio mygtuką **(6)**, kad įeitumėte į submeniu
4. Sukite valdiklio žiedą **(6)**, kad pasirinktumėte norimą Meniu punktą.

"Wi-Fi" aktyvavimas

"Wi-Fi" įjungimas ir išjungimas

1. Paspauskite valdiklio mygtuką **(6)**, kad įeitumėte į meniu punktą **Wi-Fi aktyvavimas** . 
2. Norėdami įjungti "Wi-Fi", trumpai paspauskite valdiklio mygtuką **(6)**.



3. Norėdami išjungti "Wi-Fi", trumpai paspauskite valdiklio mygtuką **(6)**.



Slaptažodžio nustatymas

Šis elementas leidžia nustatyti slaptažodį, kad galėtumėte prisijungti prie šautuvo iš išorinio įrenginio. Slaptažodis naudojamas išoriniam įrenginiui (pvz., išmaniajam telefonui) prijungti prie šautuvo.

1. Paspauskite valdiklio mygtuką **(6)**, kad įeitumėte į **Slaptažodžio nustatymo**  submeniu.
2. Paveikslėlyje bus rodomas unikalus tik jūsų prietaiso slaptažodis.
3. Pasukite valdiklio žiedą **(6)**, kad nustatytumėte norimą slaptažodį. Paspauskite valdiklio žiedą **(6)**, kad perjungtumėte skaitmenis.
4. Paspauskite ir palaikykite valdiklio mygtuką **(6)**, kad išsaugotumėte slaptažodį ir išeitumėte iš submeniu.

Prieigos lygio nustatymas

Ši subfunkcija leidžia sukonfigūruoti atitinkamą prieigos prie jūsų prietaiso lygį, kuriuo gali naudotis programa "Stream Vision 2".

Savininko lygis. "Stream Vision 2" naudotojas turi visišką prieigą prie visų prietaiso funkcijų.

Svečių lygis. "Stream Vision 2" naudotojas gali peržiūrėti tik realiuoju laiku įrenginyje filmuotą medžiagą.

1. Paspauskite valdiklio mygtuką **(6)**, kad įeitumėte į **Prieigos lygio nustatymo**  submeniu.
2. Pasukite valdiklio žiedą **(6)**, kad pasirinktumėte **Savininkas** arba **Svečias**.
3. Patvirtinkite pasirinkimą trumpai paspausdami valdiklio mygtuką **(6)**.

"Wi-Fi" dažnių juosta

Šis nustatymas padeda išspręsti išmaniojo telefono ryšio problemas šiais atvejais:

- Jei jūsų išmanusis telefonas nepalaiko 5 GHz "Wi-Fi" dažnių juostos, perjunkite į 2,4 GHz dažnių juostą.
- Daugelis "Wi-Fi" tinklų sukelia trikdžius. Tokiu atveju "Wi-Fi" dažnių juostų perjungimas gali pagerinti prietaiso ir išmaniojo telefono ryšį.





1. Paspauskite valdiklio mygtuką **(6)**, kad įeitumėte į **"Wi-Fi dažnių juosta"**  submeniu.

2. Sukite valdiklio žiedą **(6)**, kad pasirinktumėte "Wi-Fi" dažnių juostos plotį - 5 GHz arba 2.4 GHz.
3. Patvirtinkite pasirinkimą trumpai paspausdami valdiklio mygtuką **(6)**.

Mikrofonas

Mikrofonas įjungimas / išjungimas.

Šis elementas leidžia įjungti (arba išjungti) mikrofoną garsui įrašyti vaizdo įrašymo metu.

1. Paspauskite ir palaikykite valdiklio mygtuką **(6)**, kad įeitumėte į pagrindinį Meniu.
2. Sukite valdiklio žiedą **(6)**, kad pasirinktumėte meniu punktą **Microphone**  **(mikrofonas)**.
3. Norėdami įjungti mikrofoną, trumpai paspauskite valdiklio mygtuką **(6)**. 

4. Norėdami išjungti mikrofoną, trumpai paspauskite valdiklio mygtuką **(6)**. 

Balistika

Šiame skyriuje pateikiami šautuvo balistinės skaičiuoklės parametrai.

1. Į pagrindinį Meniu įeikite ilgai paspaudę valdiklio mygtuką **(6)**.
2. Sukite valdiklio žiedą **(6)**, kad pasirinktumėte submenu **Balistika** .
3. Į submenu įeikite trumpai paspaudę valdiklio mygtuką **(6)**.
4. Sukite valdiklio žiedą **(6)**, kad pasirinktumėte norimą Meniu punktą.

Balistikos aktyvavimas

Balstinės skaičiuoklės funkcija rodo rekomenduojamą taikymosi tašką ir korekcijos vertes. Daugiau informacijos apie šios funkcijos naudojimą rasite skyriuje [Balistinė skaičiuoklė](#).



1. Pasukite valdiklio žiedą **(6)**, kad pasirinktumėte **Balistikos aktyvavimą** .
2. Įjunkite ir išjunkite balistinį skaičiuotuvą trumpai paspausdami valdiklio mygtuką **(6)**.

Pagalbinė atstumo indikacija

Funkcija "Pagalbinė atstumo indikacija" rodo papildomą langą su atstumo matavimo rezultatais šalia tolimatinio taikiklio ar balistinio skaičiuotuvo tinklelio.

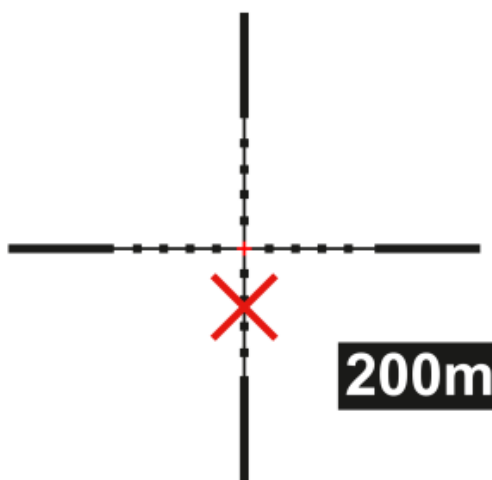

1. Pasukite valdiklio žiedą **(6)**, kad pasirinktumėte **Pagalbinė atstumo indikacija** .
2. Trumpai paspauskite valdiklio mygtuką **(6)**, kad įeitumėte į submeniu.
3. Pasukite valdiklio žiedą **(6)**, kad pasirinktumėte rodymo režimą: Išjungta, Susieta su taikymosi tinklelio žyme (susietas su SPOA žyme) arba Susieta su SPOA žyme (susietas su SPOA žyme).
4. Pasirinkimą patvirtinkite trumpai paspausdami valdiklio mygtuką **(6)**.

SPOA ženklų tipas

1. Sukite valdiklio žiedą **(6)**, kad pasirinktumėte **SPOA ženklų tipą** .

2. Trumpai paspauskite valdiklio mygtuką **(6)**, kad įeitumėte į submeniu.
3. Pasukite valdiklio žiedą **(6)**, kad pasirinktumėte vieną iš trijų tinklelio formų

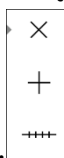

siūlomam taikikliui .

4. Pasirinkimą patvirtinkite trumpai paspausdami valdiklio mygtuką **(6)**.
5. Naudojant [Balistikos skaičiuoklę](#) ekrane bus rodomas pasirinktas taikiklis

Pastabos:

- MilLine++++ - tai linija su 1 milimetro grioveliais. Ji keičiasi keičiantis Priartinimui. Ji skirta šaudyti išjungus taikiklį, kad būtų galima reguliuoti priklausomai nuo vėjo krypties: visa linija juda vertikaliai. Kalbant apie horizontaliąją kryptį, galite orientuotis pagal griovelius. Jei įjungta oro sąlygų korekcijos funkcija, linijos kryžius taip pat judės į šoną.

SPOA ženklo spalva

1. Sukite valdiklio žiedą **(6)**, kad pasirinktumėte meniu elementą **SPOA ženklo spalva** .
2. Trumpai paspauskite valdiklio mygtuką **(6)**, kad įeitumėte į submeniu.
3. Pasukite valdiklio žiedą **(6)**, kad pasirinktumėte vieną iš spalvų derinių siūlomam taikinio taškui.
4. Pasirinkimą patvirtinkite trumpai paspausdami valdiklio mygtuką **(6)**.

Balistinio skaičiuotuvo vienetai

Šiame elemente galite pakeisti arba išjungti Balistinio skaičiuotuvo pataisų vienetus.

1. Sukite valdiklio žiedą **(6)**, kad pasirinktumėte meniu punktą **Balistinio skaičiuotuvo vienetai** .
2. Trumpai paspauskite valdiklio mygtuką **(6)**, kad įeitumėte į submeniu.
3. Pasukite valdiklio žiedą **(6)**, kad pasirinktumėte vieną iš trijų įrenginių (MOA, MRAD, Paspaudimas) arba išjungta, kad išjungtumėte įrenginius.
4. Patvirtinkite pasirinkimą trumpai paspausdami valdiklio mygtuką **(6)**.

Tolimatis

Meniu elementas Tolmačio ieškiklis leidžia nustatyti toliau nurodytus įmontuoto tolimatinio ieškiklio parametrus:

1. Į pagrindinį Meniu įeikite ilgai paspaudę valdiklio mygtuką **(6)**.
2. Sukite valdiklio žiedą **(6)**, kad pasirinktumėte submeniu **Tolimatis** .
3. Į submeniu įeikite trumpai paspaudę valdiklio mygtuką **(6)**.
4. Sukite valdiklio žiedą **(6)**, kad pasirinktumėte norimą Meniu punktą.

LRF žymė

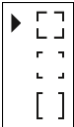
1. Sukite valdiklio žiedą **(6)**, kad pasirinktumėte meniu punktą LRF žymė .
2. Trumpai paspauskite valdiklio mygtuką **(6)**, kad įeitumėte į submeniu.
3. Pasukite valdiklio žiedą **(6)**, kad pasirinktumėte vieną iš trijų tinklelio formų .
4. Pasirinkimą patvirtinkite trumpai paspausdami valdiklio mygtuką **(6)**.
5. Ekrane pasirodys pasirinktas taikiklis.
6. Tinklelis išnyks iš ekrano, jei tolimatis nebus naudojamas ilgiau nei 4 sekundes.

TPA

Funkcija "TPA" (Taikinio padėties kampas) leidžia išmatuoti taikinio padėties kampą (Pakilimo kampą). Kai funkcija įjungta, kampas rodomas nuolat.



1. Pasukite valdiklio žiedą **(6)**, kad pasirinktumėte TPA .
2. Trumpai paspausdami valdiklio mygtuką **(6)** įjunkite ir išjunkite TPA.

THD

"THD" (True Horizontal Distance - tikrasis horizontalusis atstumas) funkcija leidžia išmatuoti tikrąjį horizontalųjį atstumą iki taikinio pagal pakilimo vertę.



1. Pasukite valdiklio žiedą **(6)**, kad pasirinktumėte THD. 
2. THD įjunkite / išjunkite trumpai paspausdami valdiklio mygtuką **(6)**.
3. Toliau virš atstumo rodmenų bus rodomas pranešimas **THD**.

Kalibravimo režimas

Kalibravimo režimo pasirinkimas.

Kalibravimas pašalina vaizdo trūkumus (pvz., vertikalias juostas, fantominius vaizdus, grūdėtą regėjimo lauką ir t. t.), išlygindamas mikrobolometro fono temperatūrą.

Yra trys Kalibravimo režimai: **rankinis**, **pusiau automatinis** ir **automatinis**.

Pasirinktas kalibravimo režimas rodomas būsenos juostoje (žr. skyrių [Būsenos juosta](#)).

Elemente Kalibravimo režimas (kalibravimo režimas) pasirinkite reikiamą režimą:

1. Paspauskite ir palaikykite valdiklio mygtuką **(6)**, kad įeitumėte į pagrindinį Meniu.
2. Sukite valdiklio žiedą **(6)**, kad pasirinktumėte meniu punktą **Kalibravimo režimas**. 
3. Trumpai paspauskite valdiklio mygtuką **(6)**, kad įeitumėte į Kalibravimo režimo submeniu.

4. Pasukite valdiklio žiedą **(6)**, kad pasirinktumėte vieną iš toliau aprašytų Kalibravimo režimų.
5. Trumpai paspauskite valdiklio mygtuką **(6)**, kad patvirtintumėte pasirinkimą.

M režimas (rankinis)

- Uždarykite objektyvo dangtelį **(12)** ir trumpai paspauskite ON/OFF (13) mygtuką.
- Atlikę kalibravimą atidarykite dangtelį.

SA režimas (pusiau automatinis)

- Naudotojas savarankiškai nustato, ar reikia Kalibravimo (pagal stebimą vaizdą).
- Norėdami įjungti kalibravimą, trumpai paspauskite **ON/OFF (13)** mygtuką.
- Nereikia uždaryti objektyvo dangtelio (vidinis užraktas uždengia mikrobolometrą).

A režimas (automatinis)

- Šautuvas kalibruojamas autonomiškai pagal programinės įrangos algoritmą.
- Ne reikia uždaryti objektyvo dangtelio (vidinis užraktas uždengia mikrobolometrą).
- Šiame režime naudotojas gali kalibruoti šautuvą mygtuku **ON/OFF (13)**.
- Automatinio kalibravimo režime vietoj kalibravimo piktogramos bus rodomas atgalinio skaičiavimo laikmatis :05, kai iki automatinio kalibravimo liko 5 sekundės.

Pastabos:

- Kalibravimo metu vaizdas ekrane trumpam sustingsta iki 1 sekundės.
- Pasirinktas Kalibravimo režimas išsaugomas iš naujo paleidus prietaisą.

Bendrieji nustatymai

1. Paspauskite ir palaikykite valdiklio mygtuką **(6)**, kad įeitumėte į pagrindinį Meniu.
2. Sukite valdiklio žiedą **(6)**, kad pasirinktumėte meniu punktą **Bendrieji nustatymai** .
3. Trumpai paspauskite valdiklio mygtuką **(6)**, kad įeitumėte į submeniu.

4. Sukite valdiklio žiedą **(6)**, kad pasirinktumėte norimą Meniu punktą.

Šiame Meniu punkte galima konfigūruoti šiuos nustatymus:

Kalba

Kalbos pasirinkimas:

1. Trumpai paspauskite valdiklio mygtuką **(6)**, kad įeitumėte į **Kalbos**  submeniu.
2. Pasukite valdiklio žiedą **(6)**, kad pasirinktumėte vieną iš galimų sąsajos kalbų: Pasirinkite valdiklio sąsają: anglų, vokiečių, ispanų, prancūzų, rusų, italų, portugalų, olandų, danų, norvegų, švedų, lenkų, čekų, vengrų, bulgarų, suomių, lietuvių, latvių, ukrainiečių.
3. Patvirtinkite pasirinkimą trumpai paspausdami valdiklio mygtuką **(6)**.
4. Paspauskite ir palaikykite valdiklio mygtuką **(6)**, kad išsaugotumėte pasirinkimą ir išeitumėte iš submeniu.

Data

Data nustatymas:

1. Trumpai paspauskite valdiklio mygtuką **(6)**, kad įeitumėte į submeniu **Data** . Data rodoma dd/mm/yyyy formatu.
2. Sukite valdiklio žiedą **(6)**, kad pasirinktumėte norimus metus, mėnesį ir datą. Trumpai paspauskite valdiklio žiedą **(6)**, kad perjungtumėte skaitmenis.
3. Paspauskite ir palaikykite valdiklio mygtuką **(6)**, kad išsaugotumėte pasirinktą Data ir išeitumėte iš submeniu.

Laikas

Laiko nustatymas:

1. Trumpai paspauskite valdiklio mygtuką **(6)**, kad įeitumėte į **Laikas**  submeniu.
2. Sukite valdiklio žiedą **(6)**, kad pasirinktumėte Laiko Formatą - 24 arba AM/PM.
3. Paspauskite valdiklio mygtuką **(6)**, kad pereitumėte prie valandos nustatymo.
4. Sukite valdiklio žiedą **(6)**, kad pasirinktumėte valandos vertę.
5. Paspauskite valdiklio mygtuką **(6)**, kad pereitumėte prie minučių nustatymo.
6. Sukite valdiklio žiedą **(6)**, kad pasirinktumėte minučių reikšmę.

7. Paspauskite ir palaikykite valdiklio mygtuką **(6)**, kad išsaugotumėte pasirinktą laiką ir išeitumėte iš submenu.

Matavimo vienetai

Matavimo vienetų pasirinkimas:

1. Trumpai paspauskite valdiklio mygtuką **(6)**, kad įeitumėte į  **Matavimo vienetų** submenu.
2. Pasukite valdiklio žiedą **(6)**, kad pasirinktumėte matavimo vienetą - metrus arba jardus, ir paspauskite valdiklio mygtuką **(6)**.
3. Grįžimas į submenu įvyks automatiškai.



Vaizdo įrašų kompresavimas

Kai nustatyta įjungta, taikomas standartinis Vaizdo įrašų kompresavimas, todėl vaizdo failo dydis sumažėja.

Kai nustatyta vertė išjungta, taikomas minimalus vaizdo įrašų kompresavimas. Šiuo atveju įrašyto vaizdo kokybė yra geresnė, tačiau gerokai padidėja jo dydis.

Įspėjimas! Dėl didesnio vaizdo failo dydžio trumpėja įrašymo laikas. Dėl to gali pailgėti vaizdo įrašų failų atsisiuntimo laikas naudojant "Stream Vision 2" programėlę.

Įjungti / išjungti vaizdo įrašų kompresavimą:

1. Sukite valdiklio žiedą **(6)**, kad pasirinktumėte meniu punktą **Vaizdo įrašų kompresavimas** .
2. Norėdami įjungti Vaizdo įrašų kompresavimą, trumpai paspauskite valdiklio mygtuką **(6)**. 
3. Norėdami išjungti Vaizdo įrašų kompresavimą, trumpai paspauskite valdiklio mygtuką **(6)**. 



Išplėstinis įrašymas

Išplėstinio įrašymo funkcija suteikia išplėstinės automatinio vaizdo įrašymo parinktį.

Šešėlinis įrašymas

Kai aktyvus, paspaudus mygtuką **REC (4)**, išsaugomas vaizdo įrašas file prasideda **30 sekundžių prieš** mygtuko paspaudimą ir tęsiamas tol, kol įrašymas





00:30  sustabdomas. Norėdami sustabdyti įrašymą, paspauskite ir palaikykite **REC (4)** mygtuką.

1. Įveskite **Bendrieji nustatymai**  → **Išplėstinis įrašymas** .
2. Pasukite valdiklio žiedą **(6)**, kad pasirinktumėte **Šešėlinis įrašymas** .
3. Paspauskite valdiklio mygtuką **(6)**, kad įjungtumėte / išjungtumėte funkciją.

Įrašymas atsitrengimo metu

Kai įjungtas įrašymas su atatranka **00:30** , vaizdo įrašymas prasideda **likus 30 sekundžių iki pirmojo aptikto** šūvio ir baigiasi **praėjus 30 sekundžių po paskutinio šūvio**.

Jei įrašymo metu aptinkami papildomi kadrai, įrašymas tęsiamas tame pačiame faile, o trukmė pratęsiama 30 sekundžių nuo kiekvieno paskesnio kadro. Maksimali vieno vaizdo failo trukmė yra 5 minutės.

1. Įveskite **Bendrieji nustatymai**  → **Išplėstinis įrašymas** .
2. Pasukite valdiklio žiedą **(6)**, kad pasirinktumėte **Įrašymas atsitrengimo metu**  .
3. Paspauskite valdiklio mygtuką **(6)**, kad atidarytumėte submeniu.
4. Pasukite valdiklio žiedą **(6)**, kad pasirinktumėte vieną iš parinkčių: **Išjungta, Didelis jautrumas, Vidutinis jautrumas, Mažas jautrumas**.
5. Trumpai paspauskite valdiklio mygtuką **(6)**, kad patvirtintumėte.

Pastaba:

Norint pasirinkti tinkamą jautrumo lygį, rekomenduojama atlikti bandomąjį kadimą, pavyzdžiui, šaudykloje.

- Jei šaudant **atatrankos įrašymas** neįsijungia, padidinkite jautrumo lygį.
- Jei įrašymas pradedamas automatiškai when shaking the weapon, decrease the sensitivity level.

Neveikiančių pikselių taisymas



Naudojant prietaisą, mikrobolometre gali atsirasti sugedusių (negyvų) pikselių. Tai pastovaus šviesumo šviesūs arba tamsūs taškai, matomi vaizde.

Defektiniai mikrobolometro pikseliai gali padidėti, palyginti su skaitmeninio priartinimo galia.



Termovizinis šautuvas "**Thermion 2 LRF**" leidžia naudotojui pašalinti bet kokius defektinius ekrano pikselius, taip pat anuliuoti pašalinimą naudojant prietaiso programinę įrangą.



1 žingsnis. Įeikite į Meniu, kad ištaisytumėte sugedusius pikselius

1. Sukite valdiklio žiedą **(6)**, kad pasirinktumėte meniu elementą Neveikiančių pikselių taisymas .
2. Paspauskite valdiklio mygtuką **(6)**, kad atidarytumėte submeniu.
3. Trumpai paspauskite valdiklio mygtuką **(6)**, kad pasirinktumėte piktogramą .

2 žingsnis. Pasirinkite defektinį pikselį

1. Ekraną centre pasirodys žymeklis . Dešinėje ekrano pusėje pasirodys "didinamasis stiklas" - stačiakampis su padidintu žymeklio vaizdu , kad būtų galima tiksliai pasirinkti pikselius, o po "didinamojo stiklo" - žymeklio koordinatės.





2. Pasukite valdiklio žiedą **(6)**, kad perkeltumėte žymeklį ir jo centrą sulygiuotumėte su defektiniu pikseliu.
3. Trumpai paspauskite valdiklio mygtuką **(6)**, kad perjungtumėte žymeklio kryptį iš horizontalios į vertikalią ir atvirkščiai.
4. Pasukite valdiklio žiedą **(6)**, kad sulygintumėte sugedusį pikselio tašką su fiksuotu kryželiu kadre - taškas turėtų išnykti.

3 žingsnis. Pašalinkite sugedusį pikselį

1. Defektinį pikselį ištrinkite trumpai paspausdami **ON/OFF (13)** mygtuką.
2. Jei pikselis buvo sėkmingai ištrintas, ekrane trumpam pasirodys pranešimas OK.
3. Tada, perkeldami žymeklį per ekraną, galite ištrinti kitą defektinį pikselį.
4. Paspauskite ir palaikykite valdiklio mygtuką **(6)**, kad išeitumėte iš Neveikiančių pikselių taisymo funkcijos.

Atstatyti numatytąjį pikselių žemėlapi

Ši parinktis leidžia naudotojui grąžinti visus anksčiau išjungtus defektinius pikselius į pradinę būseną.

1. Sukite valdiklio žiedą **(6)**, kad pasirinktumėte meniu elementą **Neveikiančių pikselių taisymas** .
2. Paspauskite valdiklio mygtuką **(6)**, kad atidarytumėte submeniu.
3. Sukite valdiklio žiedą **(6)**, kad pasirinktumėte piktogramą **Atstatyti numatytąjį pikselių žemėlapi** .
4. Įjunkite funkciją trumpai paspausdami valdiklio mygtuką **(6)**.
5. Pasukite valdiklio žiedą **(6)**, kad pasirinktumėte Taip (taip), jei norite grįžti prie gamyklinio pikselių žemėlapio, arba Ne (ne), jei nenorite.
6. Patvirtinkite pasirinkimą trumpai paspausdami valdiklio mygtuką **(6)**.

Dėmesio! Prietaiso ekrane gali atsirasti vienas ar du ryškiai balti, juodi arba spalvoti (mėlyni, raudoni arba žali) taškai. Šių taškų negalima pašalinti ir jie nėra defektas.

Automatinio išsijungimo parinktys

1. Pasukite valdiklio žiedą **(6)**, kad pasirinktumėte **Automatinio išsijungimo parinktis** .
2. Paspauskite valdiklio mygtuką **(6)**, kad įeitumėte į submeniu.

Jei prietaisas neaktyvus

Kai ši funkcija įjungta, prietaisas automatiškai išsijungia po 30 minučių neveikimo [Ekranas išjungtas](#).

1. Pasukite valdiklio žiedą **(6)**, kad pasirinktumėte Jei prietaisas **neaktyvus 30 min** .

2. Paspauskite valdiklio žiedą **(6)**, kad pasirinktumėte On (įjungta), jei norite įjungti funkciją, arba Išjungta, jei norite ją išjungti.

Jeigu veikia tuščiajame eiga

1. Pasukite valdiklio žiedą **(6)**, kad pasirinktumėte **Jeigu veikia tuščiajame eiga** .
2. Paspauskite valdiklio mygtuką **(6)**, kad įeitumėte į submeniu.
3. Pasukite valdiklio žiedą **(6)**, kad pasirinktumėte laikotarpį **(1 min, 3 min, 5 min)**, kuriam pasibaigus šautuvas automatiškai išsijungs, arba pasirinkite Switch off (išjungta), jei norite išjungti automatinio išsijungimo funkciją.
4. Patvirtinkite pasirinkimą trumpai paspausdami valdiklio mygtuką **(6)**.

Pastaba: Jeigu įjungta automatinio išsijungimo funkcija, būsenos juostoje rodoma piktograma, o išsijungimo laikas -  1/3/5 min.

Šoninis nuokrypis

Šis elementas leidžia įjungti arba išjungti "sektoriaus" rodyklės ekrano šonuose. Šios rodyklės rodo kryptį, kuria turėtų būti pasuktas jūsų šautuvo optinis taikiklis, kad būtų pašalintas nuolydis.



Yra trys nuolydžio režimai:

- 5°-10° - vieno sektoriaus rodyklė;
- 10°-20° - dviejų sektorių rodyklė;
- > 20° - trijų sektorių rodyklė.

Mažesnis nei 5° šoninis nuokrypis nerodomas.

1. Pasukite valdiklio žiedą **(6)**, kad pasirinktumėte **Šoninis nuokrypis** .
2. Paspauskite valdiklio žiedą **(6)**, kad pasirinktumėte On (įjungta), jei norite įjungti nuolydžio indikaciją, arba Išjungta, jei norite ją išjungti.

Numatytieji nustatymai

1. Trumpai paspauskite valdiklio mygtuką **(6)**, kad įeitumėte į submeniu **Numatytieji nustatymai** .
2. Sukite valdiklio žiedą **(6)**, kad pasirinktumėte "Yes" (taip), *norėdami atkurti* numatytuosius nustatymus, arba "Ne" (ne), norėdami *anuliuoti* veiksmą.
3. Patvirtinkite pasirinkimą trumpai paspausdami valdiklio mygtuką **(6)**.
 - Pasirinkus "Yes" (*taip*), ekrane bus rodomas pranešimas "Ar norite atstatyti numatytuosius nustatymus?" (Ar norite atkurti numatytuosius nustatymus?) su dialogo parinktimis "Yes" (*taip*) ir "No" (*ne*). Pasirinkite "Yes" (*taip*), kad atkurtumėte numatytuosius nustatymus.
 - Jei pasirinkta parinktis "Ne": veiksmas bus nutrauktas ir grįšite į submeniu.

Toliau nurodyti nustatymai bus grąžinti į numatytąsias reikšmes:

- **Vaizdo įrašymo režimas** - Vaizdo įrašas
- **Jautrumo padidinimo lygis** - Aukštas
- **Smoothing filtras** - išjungta
- **Naudotojo režimas** - išjungta
- **Kalibravimo režimas** - automatinis
- **Sąsajos kalba** - anglų
- **"Wi-Fi"** - Išjungta (unikalus slaptažodis)
- **Priartinimas** - pradinė vertė
- **PiP** - Išjungta
- **Spalvų režimas** - Karša balta
- **Matavimo vienetai** - metriniai
- **Šoninis nuokrypis** - įjungtas
- **Prišaudymo profilis** - A
- **Taikiklio pasirinkimas iš optinio taikiklio atminties** - M56Fi
- **Vaizdo įrašų kompresavimas** - Išjungta
- **"WiFi" dažnių juosta** - 2,4 GHz
- **Balstinė skaičiuoklė** - Įjungta
- **Balstinio skaičiuotuvo vienetai** - MOA
- **Ekrano užtemdymas** - Išjungta



- **Automatinis išsijungimas, jei prietaisas neaktyvus 30 min** - Įjungta
- Dėmesio!** Atstatę numatytuosius nustatymus, išsaugoma Data, laikas ir naudotojo pikselių žemėlapis, taip pat naudotojo įvesti priešaudimo profiliai.

Formatas

Ši meniu parinktis leidžia formatuoti prietaiso atminties kortelę. Visi failai bus ištrinti.

Formatas turėtų būti atliekamas atminties kortelės klaidos atveju.

Prieš formatuodami įsitikinkite, kad visą filmuotą medžiagą perkėlėte į kitą laikmeną.

1. Trumpai paspauskite valdiklio mygtuką **(6)**, kad įeitumėte į submeniu
Formatas .
Formatas . 
2. Sukite valdiklio žiedą **(6)**, kad pasirinktumėte "Yes" (taip) ir
suformatuotumėte atminties kortelę, arba "No" (ne), kad grįžtumėte į
submeniu.
3. Patvirtinkite pasirinkimą paspausdami valdiklio mygtuką **(6)**.
 - Pasirinkus "Yes" (taip), ekrane bus rodomas pranešimas "Ar norite suformatuoti atmintį?" (Ar norite formatuoti atmintį?) su dialogo parinktimis "Yes" (taip) ir "No" (ne). Norėdami suformatuoti atminties kortelę, pasirinkite "Yes" (taip).
 - Jei pasirinkta parinktis "Ne", formatavimas anuluojamas ir grįžtama į submeniu.

Informacija apie prietaisą

1. Paspauskite ir palaikykite valdiklio mygtuką **(6)**, kad įeitumėte į pagrindinį
Meniu.
2. Sukite valdiklio žiedą **(6)**, kad pasirinktumėte Meniu punktą **Informacija apie prietaisą** .
3. Trumpai paspauskite valdiklio mygtuką **(6)**, kad įeitumėte į Informacija apie prietaisą submeniu.

Šis elementas leidžia naudotojui peržiūrėti šią informaciją apie šautuvą:

- Pilnas šautuvo pavadinimas
- SKU numeris
- Šautuvo serijinis numeris
- Šaulio lanko programinės įrangos versija
- Techninės įrangos versija
- Paslaugų informacija
- Baterijos informacija

Funkcijos

Jautrumo padidinimo lygis

Jautrumo didinimo lygiai (Normalus, Aukštas, Ultra) - tai programinės įrangos algoritmai, kurie pagerina aptikimo ir atpažinimo kokybę įvairiomis stebėjimo sąlygomis. Kai sumažėja temperatūrinis kontrastingumas (rūkas, krituliai, aukštas drėgmės lygis), rekomenduojama padidinti Jautrumo padidinimo lygį.

Norėdami sumažinti skaitmeninius iškraipymus, pagrindiniame meniu įjunkite [Smoothing filtrą](#).

Normalus







Aukštas



Ultra



1. Paspauskite ir palaikykite valdiklio mygtuką **(6)**, kad įeitumėte į greitąjį Meniu.
2. Trumpai paspausdami valdiklio mygtuką **(6)** pasirinkite Meniu punktą **Jautrumo padidinimo lygis** .
3. Pasukite valdiklio žiedą **(6)**, kad pasirinktumėte vieną iš lygių: Normalus , Aukštas , Ultra .
4. Paspauskite ir palaikykite valdiklio mygtuką **(6)**, kad išeitumėte iš Meniu, arba palaukite 3 sekundes, kad Meniu išeitų automatiškai.

Vaizdo įrašymas ir fotografavimas



Su šiuo šautuvu galima filmuoti ir fotografuoti. Vaizdo įrašai ir nuotraukos išsaugomi integruotoje atminties kortelėje.

Prieš naudodamiesi nuotraukų ir vaizdo įrašų funkcijomis, perskaitykite skyriaus [Bendrieji nustatymai](#) poskyrį data ir laikas.

Integruotas įrašymo įrenginys veikia dviem režimais – **vaizdo įrašu** ir **nuotrauka**.

Vaizdo režimas. Vaizdo įrašymas



1. Perjunkite į **vaizdo režimą** paspausdami ir palaikydami mygtuką **REC (7)**.
2. Piktograma  ir likęs įrašymo laikas HH:MM (valandos:minutės) formatu rodomi viršutiniame kairiajame kampe, pavyzdžiui, 4:20.
3. Trumpai paspauskite mygtuką **REC (7)**, kad pradėtumėte vaizdo įrašymą.
4. Prasidėjus vaizdo įrašymui, piktograma  išnyks ir pasirodys REC piktograma ir laikmatis MM:SS (minutės:sekundės) formatu **0:03**.

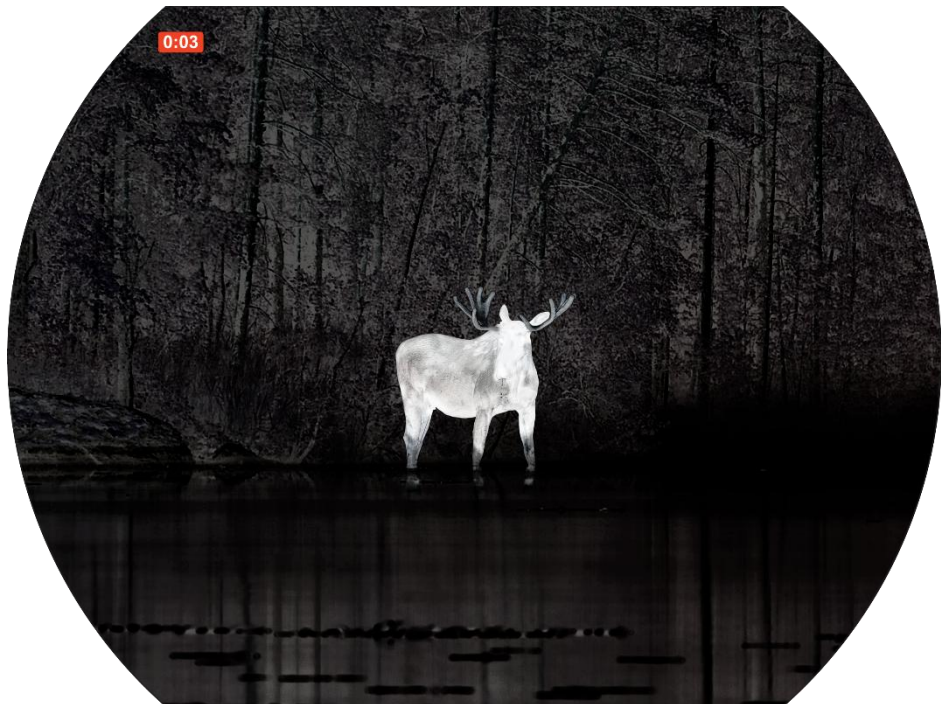

5. Pristabdykite ir tęskite vaizdo įrašymą trumpai paspausdami mygtuką **REC (7)**.
6. Sustabdykite vaizdo įrašymą ilgai paspausdami mygtuką **REC (7)**.

7. Vaizdo failai įrašomi į integruotą atminties kortelę, kai vaizdo įrašymas sustabdomas.
8. Paspauskite ir palaikykite mygtuką **REC (7)**, kad perjungtumėte **vaizdo ir nuotraukų** režimus (vaizdo > nuotraukų > vaizdo įrašas...)

Nuotraukų režimas. Vaizdo fiksavimas









1. Perjunkite į fotografavimo režimą paspausdami ir palaikydami mygtuką **REC (7)**.
2. Trumpai paspauskite **REC (7)** mygtuką, kad nufotografuotumėte. Piktograma  mirksi – nuotraukos failas išsaugomas integruotoje SD kortelėje.

Vaizdo failai saugomi integruotoje atminties kortelėje:

- Išjungus vaizdo įrašymą;
- Išjungus šautuvą, jei įrašymas buvo įjungtas;
- Kai įrašymo metu atminties kortelė yra perpildyta (ekrane rodomas pranešimas Atmintis pilna).

Pastabos:

- Į Meniu galite įeiti ir juo naršyti įrašydami vaizdo įrašą.
- Įrašyti vaizdo įrašai ir nuotraukos į šautuvo atminties kortelę įrašomi formatu img_xxx. jpg (nuotraukoms); video_xxx. mp4 (vaizdo įrašams).
- Vaizdo įrašai įrašomi ne ilgesniais kaip 5 minučių trukmės klipais. Įrašomų failų skaičių riboja įrenginio vidinės atminties talpa.

- Reguliariai tikrinkite laisvą atmintį integruotoje atminties kortelėje ir perkelti filmuotą medžiagą į kitą laikmeną, kad atlaisvintumėte vietą atminties kortelėje.
- Atminties kortelės klaidos atveju galite naudoti pagrindinio meniu skyriaus [Bendrieji nustatymai](#) formato funkciją.
- Įjungus funkciją "[Ekranas išjungtas](#)", vaizdo įrašymas toliau vyksta fone.
- Norėdami automatiškai įrašyti kadrus, suaktyvinkite **Įrašymas atsitrenkimo metu**  **Bendrieji nustatymai**  → [Išplėstinis įrašymas](#) .
- Kad nepraleistumėte svarbaus įvykio įrašymo, suaktyvinkite **Šešėlinį įrašymą**  **Bendrieji nustatymai**  → [Išplėstinis įrašymas](#) . Šiuo režimu vaizdo įrašymas prasideda likus 30 sekundžių iki REC mygtuko paspaudimo.

Lazerinis tolimatis

Šautuve yra įmontuotas tolimatis **(14)**, leidžiantis išmatuoti atstumą iki objektų, esančių iki 800 m atstumu.

Kaip veikia tolimatis:

1. Įjunkite šautuvą, sureguliuokite vaizdą pagal skyrių "[Įjungimas ir vaizdo nustatymas](#)".
2. Trumpai paspauskite **LRF (3)** mygtuką, kad įjungtumėte tolimatį. Nuotraukos centre pasirodys Tolimasis ieškiklis.



3. Nukreipkite tolimatį į objektą ir paspauskite **LRF (3)** mygtuką. Viršutiniame dešiniajame ekrano kampe matysite atstumą metrais (arba jardais - priklausomai nuo nustatymų).

Pastabos:

- Jei tolimatis neveikia ilgiau nei tris sekundes, jis automatiškai išsijungia.
- Dėl to, kad nuliui nusistovėjus taikiklio tinklelis pasislenka, gali nesutapti Tolimiojo taikymo tinklelio ir taikiklio taikiklio nusitaikymo taškas.
- Norėdami pamatyti rekomenduojamą taikinį matuodami atstumą, įjunkite [Balistikos skaičiuoklę](#).

Veikimas Skenavimo režimu:

1. Įjunkite tolimatį trumpai paspausdami **LRF (3)** mygtuką.

2. Ilgiau nei dvi sekundes palaikykite nuspaudę **LRF (3)** mygtuką. Matavimų rodmenys keisis realiuoju laiku, kai nukreipsite šautuvą į skirtingus objektus. Viršutiniame dešiniajame kampe rodomas pranešimas **SCAN (skenuoti)**.

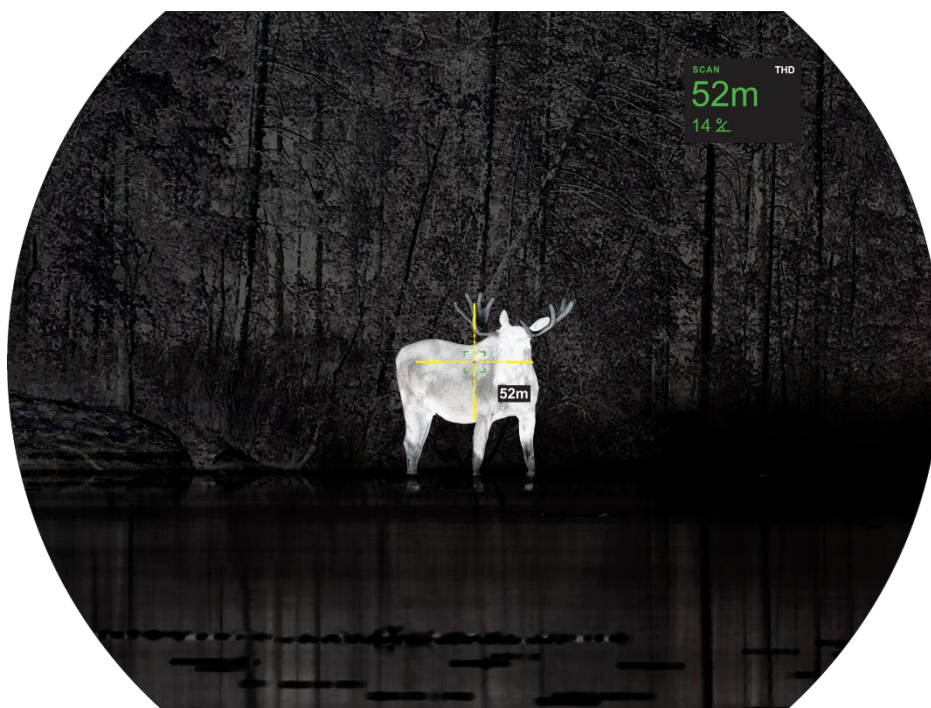

3. Nesėkmingo matavimo atveju ekrane pasirodys brūkšneliai.

4. Norėdami išjungti tolimatį, laikykite nuspaudę **LRF (3)** mygtuką.

Pastabos:

- Norėdami pasirinkti tolimatį nustatančią tinklelį, eikite į pagrindinio meniu submeniu [Tolimatis](#).
- Norėdami pasirinkti matavimo vienetus (metrus arba jardus), eikite į pagrindinio meniu submeniu Bendrieji nustatymai.

Papildoma informacija:

- Matavimo tikslumas ir didžiausias nuotolis priklauso nuo taikinio paviršiaus atspindžio koeficiento, kampo, kuriuo spinduliuotė krinta ant taikinio paviršiaus, ir aplinkos sąlygų. Atspindžio koeficientui taip pat turi įtakos taikinio paviršiaus tekstūra, spalva, dydis ir forma. Blizgus ar ryškiaspalvis paviršius paprastai atspindi daugiau nei tamsus paviršius.
- Matavimo tikslumui įtakos gali turėti ir apšvietimas, rūkas, dulksna, lietus, sniegas ir kt. Matavimo efektyvumas gali pablogėti šviesiomis sąlygomis arba matuojant į saulę.
- Išmatuoti atstumą į mažo dydžio taikinį yra sunkiau nei į didelio dydžio taikinį.

Balistinė skaičiuoklė

1. Iš "[Google Play](#)" arba "[AppStore](#)" įdiekite programėlę "Stream Vision Ballistics"
2. Eikite į skirtuką Profiliai.

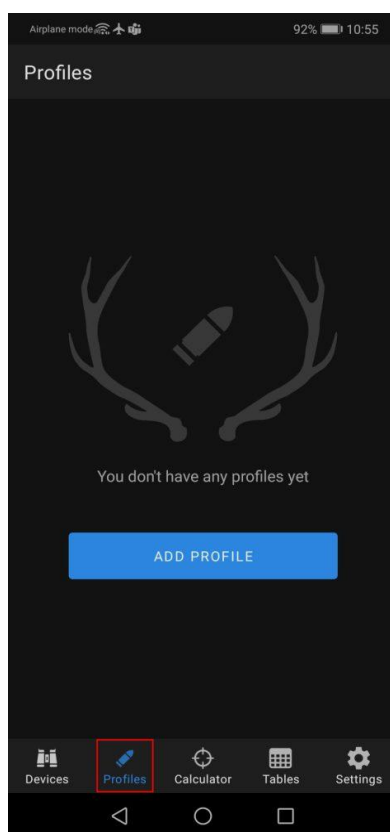

3. Sukurkite profilį, skirtą jūsų šautuvo optiniam taikikliui, šaudmenims ir nulinio nustatymo atstumui. Įsitinkinkite, kad įjungtas jungiklis "Balistika". Jei jūsų šovinių nėra sąrašė, galite įvesti jų parametrus rankiniu būdu. Kuo daugiau parametru nurodysite, tuo tikslesnis bus rekomenduojamas nusitaikymo taškas.

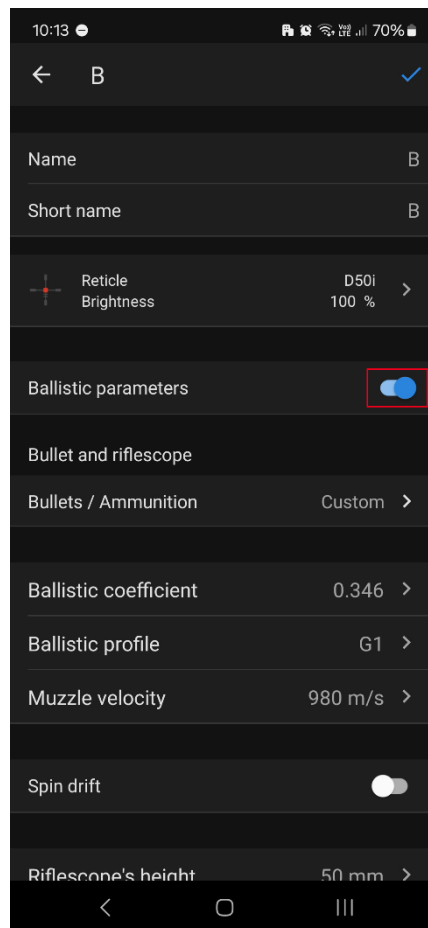

4. Nustatydami nulinio taškų šautuvo optiniame taikiklyje sureguliuokite aplinkos temperatūrą, slėgį ir drėgmę.

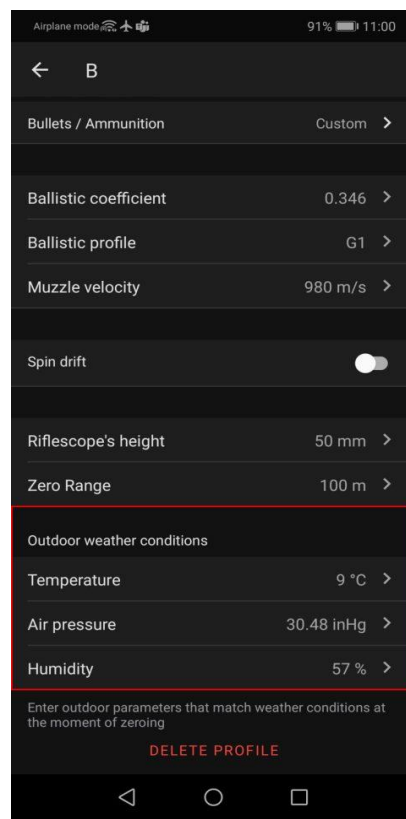



5. Įveskite Profilio pavadinimą ir paspauskite Išsaugoti. ✓

6. [Prijunkite](#) šautuvą prie išmaniojo telefono naudodami "Bluetooth". Pirmiausia įsitikinkite, kad jūsų šautuve įdiegta naujausia 3.0 arba aukštesnė programinės įrangos versija.

7. Įdėkite profilį į šautuvą.

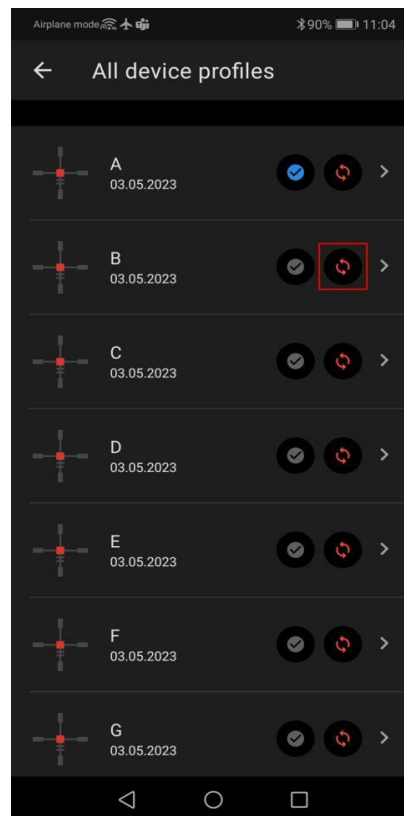
Norėdami tai padaryti, eikite į skirtuką "Įrenginiai" -> pasirinkite savo šautuvą -> "Visi įrenginių profiliai" -> paspauskite  ant profilio, kurį norite pakeisti, ir sąraše pasirinkite sukurtą profilį.



8. Nustatykite balistinio profilio būseną "Aktyvus". Norėdami tai padaryti, paspauskite šalia norimo profilio esantį mygtuką  arba pasirinkite jį Profilio pasirinkimo meniu šautuve.

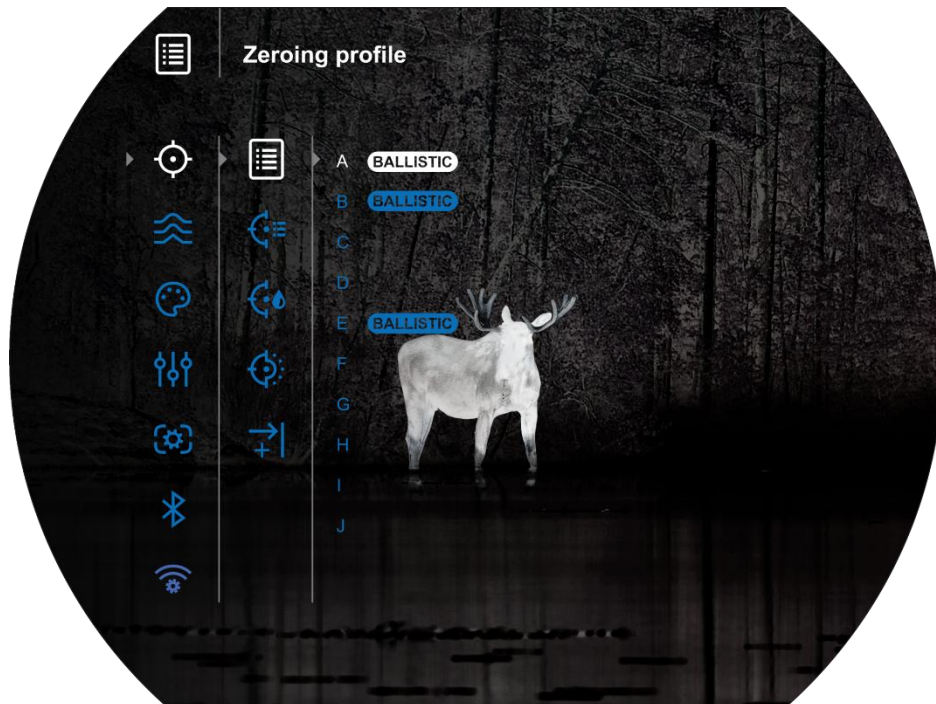
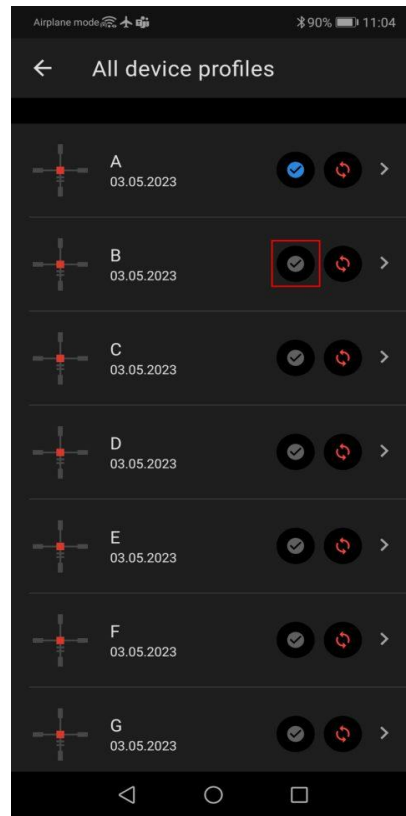

9. Įsitinkite, kad šautuvo meniu "Balistika" yra įjungta parinktis "Balistinė aktyvacija".



10. Trumpai paspauskite **LRF (3)** mygtuką, kad įjungtumėte šautuvo tolimatį.

11. Nukreipkite tolimatį į objektą ir paspauskite **LRF (3)** mygtuką. Ekranu viršutiniame dešiniajame kampe bus rodomas rekomenduojamas nusitaikymo taškas **X** ir korekcijos vertės.

Balistikos skaičiuoklę taip pat galite naudoti Tolimame Skenuotojuje SCAN režimu trumpai paspausdami **LRF (3)** mygtuką. Šiame režime šalia taikiklio esančio atstumo valdiklio negalima išjungti pagrindiniame meniu, jis visada rodomas.



12. Norėdami rankiniu būdu nustatyti balistinį skaičiuotuvą, greitajame meniu pasirinkite norimą atstumą:

- Trumpai paspauskite valdiklio mygtuką **(6)**, kad įeitumėte į greitąjį Meniu.
- Trumpai paspauskite valdiklio mygtuką **(6)**, kad pasirinktumėte . 
- Sukite valdiklio žiedą **(6)**, kad pasirinktumėte norimą atstumą.
- Paspauskite ir palaikykite valdiklio mygtuką **(6)**, kad išeitumėte iš Meniu, arba palaukite 10 sekundžių, kad Meniu išeitų automatiškai.



13. Patikrinkite Profilio nustatymų tikslumą bandomuoju šūviu šaudykloje.

Pastaba: skirtingų tipų šaudmenų profiliai turi būti nulnuojami atskirai.

14. Norėdami įjungti oro sąlygų duomenų naudojimą geolokacijoje šūvio metu, eikite į skirtuką "Įrenginiai" -> pasirinkite savo šautuvą -> "Nustatyti lauko".

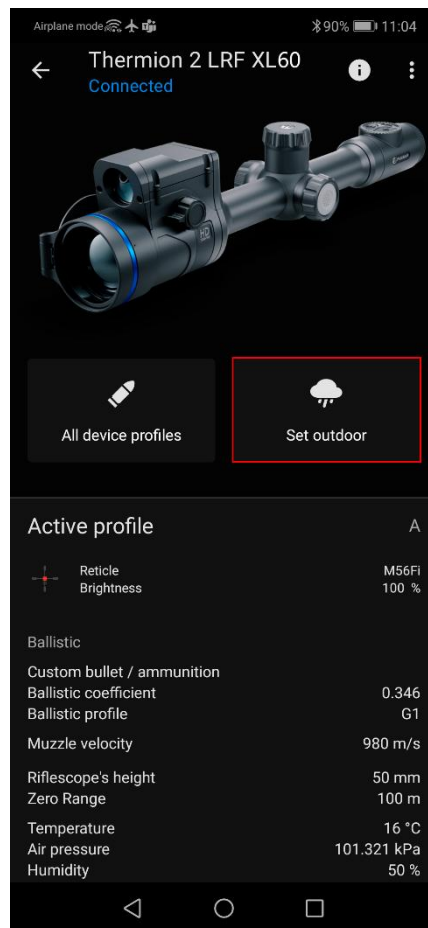

Pagrindinio meniu skyriuje [Balistika](#) galite konfigūruoti šiuos balistinės skaičiuoklės nustatymus:

- Išmatuoto atstumo vertės padėtis ekrane
- Balistinės skaičiuoklės įjungimas / išjungimas
- Korekcijos vienetai
- Taikymosi tinklelio tipas ir spalva siūlomam taikikliui.

Diskretusis skaitmeninis priartinimas

Diskretinis skaitmeninis priartinimas leidžia greitai padidinti bazinį didinimą (žr. didinimo eilutę [Techninių specifikacijų](#) lentelėje) 2, 4 arba 8 kartus, taip pat grįžti prie bazinio didinimo.





Kai „**Priartinimo aktyvumas mygtuku**“  funkcija [Naudotojo nustatymų](#)  papunkčiuje yra įjungta:

- Paeiliui paspauskite **mygtuką ZOOM (5)**, kad pakeistumėte taikiklio didinimo santykį.
- Kol piktograma  matoma ekrane, pasukite valdiklio žiedą **(6)**, kad skaitmeninis priartinimas nuo dabartinio padidinimo būtų sklandus.

Kai funkcija " **Priartinimo aktyvumas mygtuku** "  išjungta:

- Pasukite valdiklio žiedą **(6)**, kad skaitmeninis priartinimas nuo dabartinio padidrinimo būtų sklandus.
- Paeiliui paspauskite **mygtuką ZOOM (5)**, kad pakeistumėte taikiklio didinimo santykį. Tada pasukite valdiklio žiedą, kad tiksliau sureguliuotumėte priartinimą.

Pastabos:

- Padidrinimo vertė atstatoma į bazinę vertę, kai prietaisas išjungiamas.
- Norėdami išsaugoti mastelį išjungę įrenginį, suaktyvinkite funkciją  pagrindinio meniu [Naudotojo nustatymai](#)   submeniu.

PiP funkcija

PiP funkcija (vaizdas paveikslėlyje) leidžia matyti padidintą vaizdą tam tikrame dialogo lange ir pagrindinį vaizdą.



1. Paspauskite ir palaikykite **ZOOM (5)** mygtuką, kad įjungtumėte / išjungtumėte PiP funkciją.
2. Norėdami PiP lange pakeisti skaitmeninį priartinimą, trumpai paspauskite mygtuką **ZOOM (5)** arba sukite valdiklio žiedą **(6)**, kol ekrane pasirodys piktograma .
3. Padidintas vaizdas rodomas tam tikrame dialogo lange, naudojant visą priartinimą.
4. Likusi vaizdo dalis rodoma tik naudojant optinį priartinimą (skaitmeninis priartinimas išjungtas).





5. Kai PiP režimas išjungtas, ekrane rodomas visas įdėtinio vaizdo (PiP) režimui nustatytas priartinimas.



"Wi-Fi" funkcija

Šautuvas turi belaidžio ryšio su mobiliaisiais įrenginiais (išmaniuoju telefonu arba planšetiniu kompiuteriu) per "Wi-Fi" funkciją.

1. Norėdami įjungti belaidžio ryšio modulį, į pagrindinį Meniu įeikite ilgai spausdami valdiklio mygtuką **(6)**.
2. Sukite valdiklio žiedą **(6)**, kad pasirinktumėte meniu elementą **Wi-Fi aktyvavimas** .
3. Trumpai paspauskite valdiklio mygtuką **(6)**, kad įjungtumėte / išjungtumėte "Wi-Fi" modulį.



Wi-Fi rodoma būsenos juostoje taip:

Rodinyb būsenos juostoje	Ryšio būseną
	"Wi-Fi" yra išjungta
	Naudotojas įjungia "Wi-Fi", vyksta "Wi-Fi" prisijungimas prie šautuvo.
	"Wi-Fi" įjungtas, ryšio su šautuvu nėra
	"Wi-Fi" įjungtas, yra ryšys su šautuvu

- Išorinis prietaisas atpažįsta šautuvą pavadinimu Thermion2_XXXX, kur XXXX yra keturi paskutiniai serijos numerio skaitmenys.
- Įvedus slaptažodį į mobilųjį telefoną (daugiau informacijos apie slaptažodžio nustatymą rasite ["Wi-Fi" nustatymų](#) skyriaus poskyryje "**Slaptažodžio nustatymas**") ir nustačius ryšį, piktograma  šautuvo būsenos juostoje pasikeis į .
- Paleiskite "Stream Vision 2" programą mobiliajame įrenginyje (žr. skyrių ["Stream Vision 2"](#)).
- Vaizdo transliacija mobiliojo telefono ekrane pradedama aktyvavus vaizdo ieškiklio mygtuką mobiliojo telefono ekrane.
- "Wi-Fi" funkcija automatiškai išsijungs, jei "Wi-Fi" funkcijai nepakanka baterijos energijos. Norėdami vėl naudoti "Wi-Fi" funkciją, turite įkrauti baterijas.
- Kai įjungtas "Wi-Fi", išoriniam akumuliatoriui pasiekus 20 % įkrovos lygį, maitinimo šaltinis persijungia į vidinį akumuliatorių.

Keičiamos tinkleliai

Ši funkcija skirta išsaugoti balistines keičiamo mastelio tinklelių X51Fi-300, M56Fi, M57Fi savybes visiems priartinimams.

1. Į pagrindinį Meniu įeikite ilgai paspaudę valdiklio mygtuką **(6)**.
2. Įeikite į submenu **Taikymosi tinklelis ir prišaudymas**  -> [Taikymosi tinklelio tipas](#) .
3. Pasirinkite taikiklį X51Fi-300, M56Fi, M57Fi.

Pastabos:

- Priartinant ir nutolinant vaizdą, ekrane ir įrašytame vaizdo įrašė pasirinkta tinklelio dalis keičia savo geometrinį dydį pagal pasirinktą priartinimą.
- Tinklelio skalė keičiasi tiek pagrindiniame ekrane, tiek įdėtinio vaizdo (PiP) režime.

Ekranų išjungimo funkcija

Ši funkcija pritemdo ekraną, todėl naudotojui lengviau pasislėpti. Tačiau prietaisas lieka įjungtas.

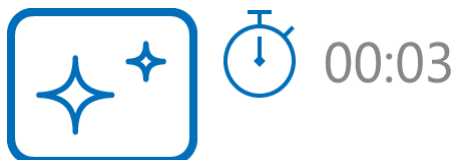

1. Kai prietaisas įjungtas, paspauskite ir palaikykite **ON/OFF (13)** mygtuką trumpiau nei 3 sekundes. Ekranas išsijungs, **bus** rodomas esamas laikas ir **piktograma "Ekranas išjungtas"**.
2. Norėdami įjungti ekraną, trumpai paspauskite **ON/OFF (13)** mygtuką.
3. Paspaudus ir palaikius **ON/OFF (13)** mygtuką, ekrane rodoma piktograma **"Ekranas išjungtas"** su atgaline atskaita. Laikant mygtuką nuspaustą iki atbulinės atskaitos trukmės, prietaisas visiškai išsijungs.



Belaidis nuotolinio valdymo pultas

Kontrolės priemonių aprašymai

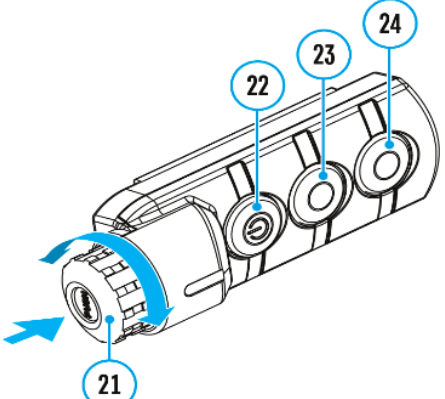
Belaidis nuotolinio valdymo pultas dubliuoja prietaiso išjungimo, ekrano išjungimo, kalibravimo, skaitmeninio priartinimo, tolimojo valdymo, stiprinimo lygmens padidinimo funkcijas ir leidžia naršyti Meniu.

	Valdiklis (20)	Mygtukas (21)	Mygtukas (22)	Mygtukas (23)
Trumpa spauda	Jėjimas į greitąjį meniu ir pagrindinio meniu submeniu / pasirinkimo patvirtinimas / Perėjimas prie kito greitojo meniu punkto	Ekrano įjungimas / Mikrobolometro kalibravimas	Diskretaus skaitmeninio priartinimo valdymas	Įjungti tolimąjį / išmatuoti atstumą
Ilgas paspaudimas	Įeiti į pagrindinį meniu / išeiti iš jo / išeiti iš greitojo meniu	Išjungti ekraną / Išjungti prietaisą	PIP on/off	Jautrumo padidinimo lygių perjungimas
Dvigubas paspaudimas				Išjungti balistinės skaičiuoklės SPOA
Sukimas pagal laikrodžio rodyklę	Greitasis meniu	Padidinti parametraž		
	Pagrindinis Meniu	Naršykite žemyn / pagal laikrodžio rodyklę		
Sukimas prieš laikrodžio rodyklę	Greitasis meniu	Sumažinti parametraž		
	Pagrindinis Meniu	Keliaukite aukštyn / prieš laikrodžio rodyklę		

Nuotolinio valdymo įjungimas

1. Įjunkite "Bluetooth" modulį (žr. skyrių "[Bluetooth](#)").
2. Meniu skyriuje **Bluetooth**  sukite valdiklio žiedą **(6)**, kad pasirinktumėte meniu punktą **Connect remote control**  (prijungti nuotolinio valdymo pultą).
3. Patvirtinkite pasirinkimą trumpai paspausdami valdiklio žiedo **(6)** mygtuką.
4. Paspauskite ir palaikykite bet kurį nuotolinio valdymo pulto mygtuką. Nuotolinio valdymo pultas matomas "Bluetooth" tinkle ir per tą laiką prie jo galima prisijungti.
5. Sukite valdiklio žiedą **(6)**, kad iš pasirodžiusio išskleidžiamą sąrašą pasirinktumėte nuotolinio valdymo pultą.
6. Patvirtinkite pasirinkimą trumpai paspausdami valdiklio žiedo **(6)** mygtuką.

Pastabos:

- Po susiejimo nuotolinio valdymo pultas gali valdyti "Pulsar" įrenginį.
- Toliau nuotolinio valdymo pultas automatiškai prisijungs prie susieto įrenginio, kai jis bus matomame atstume.
- Nuotolinio valdymo pulto pavadinimas ir jo baterijos įkrovos lygis bus rodomi suporuotų įrenginių sąrašė, esančiame ekrano apačioje, "Bluetooth"  meniu skyriuje.

USB prijungimas

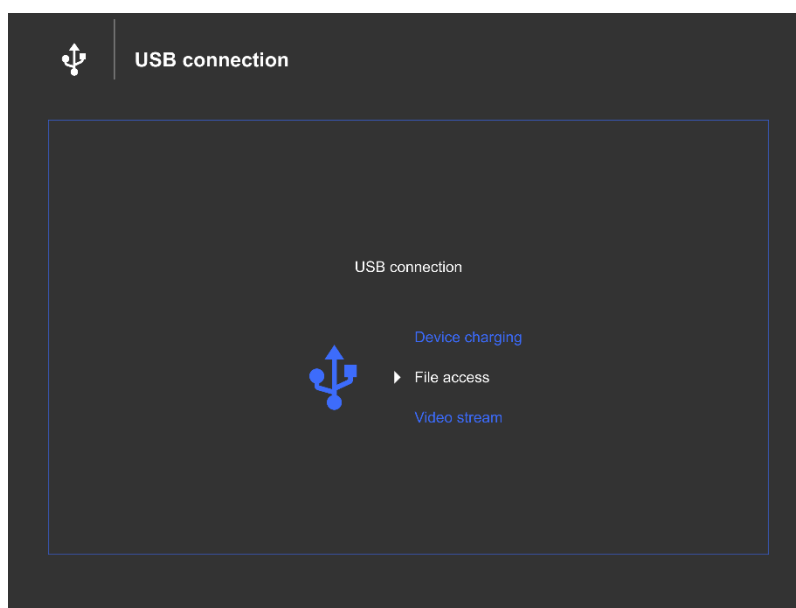

1. Trumpai paspauskite **ON/OFF (13)** mygtuką, kad įjungtumėte optinį taikiklį (kompiuteris neaptiks optinio taikiklio, jei jis bus išjungtas).
2. Vieną USB laido galą prijunkite prie šautuvo C tipo USB prievado **(10)**, o kitą - prie kompiuterio prievado, naudodami A tipo USB adapterį.
3. Kompiuteris automatiškai aptinka šautuvą ir nereikia diegti tvarkyklių.
4. Po kelių sekundžių ekrane pasirodo trys ryšio parinktys: **Įrenginio įkrovimas, Prieiga prie failų (išorinė atmintis)** ir **Vaizdo transliavimas**.
5. Pasukite valdiklio žiedą **(6)**, kad pasirinktumėte prijungimo režimą.
6. Trumpai paspauskite valdiklio mygtuką **(6)**, kad patvirtintumėte pasirinkimą.
7. Press the controller button **(6)** briefly to confirm your selection.

Įrenginio įkrovimas

- Šiuo režimu kompiuteris / nešiojamasis kompiuteris naudojamas kaip išorinis maitinimo šaltinis. Prietaisas toliau veikia ir visos funkcijos yra prieinamos.

- Akumulatoriaus įkrovimo galimybės priklauso nuo kompiuterio USB prievado.
- Kai USB atjungiamas nuo įrenginio, kai **Įrenginio įkrovimas** režimas, įrenginys toliau veikia su akumuliatoriumi, jei jis yra prieinamas ir pakankamai įkrautas.

Prieiga prie failų

- Šiuo režimu kompiuteris aptinka įrenginį kaip "flash" kortelę. Šis režimas skirtas darbui su įrenginio atmintyje išsaugotais failais. Įrenginio funkcijos šiuo režimu nepasiekiamos; prietaisas išsijungia automatiškai.
- Jei užmezgant ryšį buvo įrašytas vaizdo įrašas, įrašymas sustabdomas ir vaizdo įrašas išsaugomas.
- Jei įrenginys veikia **Prieiga prie failų** režimu ir yra atjungtas nuo USB, įrenginys liks įjungtas.

Vaizdo transliavimas

Įrenginį galima prijungti prie kompiuterio ar išmaniojo telefono per USB Type-C kabelį.

Įrenginys atpažįstamas kaip žiniatinklio kamera ir pasiekiamas per bet kurią programą, galinčią dirbti su žiniatinklio kameromis. Signalas iš USB yra geresnės kokybės ir delsos, jį galima įrašyti arba redaguoti naudojant programinę įrangą prijungtame įrenginyje.

Vaizdo transliacijos metu galima įrašyti stebimą vaizdą. Vaizdo įrašymą galima įjungti tik iš paties įrenginio trumpai paspaudus mygtuką **REC (4)**.

PASTABA! Funkcija palaikoma tik su iPhone, turinčiais USB Type-C prievadą.

Kai kuriose programose gali atsirasti vaizdo perdavimo delsa. Norėdami sumažinti delsą, išjunkite buferį programos nustatymuose.

Kai kurios programos, skirtos įvairioms platformoms, kad būtų galima matyti vaizdo srautą:

Programinė įranga	Sistema
VLC Player	windows
AMCap	windows
USB Camera	Android
CamX – USB Camera	iOS

Programinė įranga

Stream Vision 2

Įdiekite "Stream Vision 2" programą, kad galėtumėte atsisiųsti failus, atnaujinti programinę įrangą, valdyti įrenginį nuotolinio valdymo pultu ir transliuoti vaizdus iš įrenginio į išmanųjį telefoną arba planšetinį kompiuterį per "Wi-Fi".

Rekomenduojame naudoti naujausią "Stream Vision 2" versiją.



Daugiau gairių apie "Stream Vision 2" rasite [čia](#).

[Atsisiųsti](#) iš "Google Play"

[Atsisiųsti](#) iš "App Store"

Įmontuotosios programinės įrangos atnaujinimas

1. Atsisiųskite nemokamą programėlę "Stream Vision 2" iš ["Google Play"](#) arba ["App Store"](#).
2. Prijunkite "Pulsar" įrenginį prie savo mobiliojo įrenginio (išmaniojo telefono arba planšetinio kompiuterio).
3. Paleiskite "Stream Vision 2" ir eikite į skyrių "Nustatymai".
4. Pasirinkite "Pulsar" įrenginį ir paspauskite "Check firmware update".
5. Palaukite, kol bus atsisiųstas ir įdiegtas naujinimas. "Pulsar" įrenginys bus perkrautas ir paruoštas darbui.

Svarbu:

- jei "Pulsar" įrenginys prijungtas prie telefono ar mobiliojo įrenginio, įjunkite mobilųjį duomenų perdavimą (GPRS/3G/4G), kad galėtumėte atsisiųsti naujausią programinės įrangos atnaujinimą;
- jei "Pulsar" įrenginys nėra prijungtas prie telefono ar mobiliojo įrenginio, bet jau yra įtrauktas į "Settings" (Nustatymai) skilties "My devices" (Mano

įrenginiai) sąrašą, galite naudoti "Wi-Fi", kad atsisiųstumėte naujausią įmontuotosios programinės įrangos atnaujinimą.

Ar jūsų programinė įranga atnaujinta?

Paspaudimas [čia](#), jei norite patikrinti naujausią savo prietaiso programinę įrangą.

Techninė priežiūra

Techninė priežiūra

Techninė priežiūra turėtų būti atliekama ne rečiau kaip du kartus per metus ir turėtų apimti šiuos veiksmus:

- Metalinių ir plastikinių dalių išorinius paviršius nuvalykite medvilniniu skudurėliu. Nenaudokite chemiškai aktyvių medžiagų, tirpiklių ir t. t., nes jie pažeidžia dažus.
- Akumuliatoriaus baterijos kontaktus ir akumuliatoriaus lizdus ant šautuvo nuvalykite neriebiu organiniu tirpikliu.
- Jei reikia, įkraukite bateriją (įprastai naudojant rekomenduojama įkrauti 50-80 %).
- Patikrinkite okuliario, objektyvo ir tolimatinio ieškiklio lęšius. Jei reikia, pašalinkite dulkes ir smėlį nuo optikos (pageidautina naudoti bekontaktį metodą). Išorinius optikos paviršius valykite specialiai tam skirtais valikliais .

Techninė apžiūra

Rekomenduojama prieš kiekvieną naudojimą apžiūrėti šautuvą. Patikrinkite šiuos dalykus:

- Įrenginys turi būti be jokių įtrūkimų ar deformacijų.
- Lęšiai turi būti be įtrūkimų, riebalų, nešvarumų ar šiukšlių.
- Įrenginio baterijos įkrovos lygis turi būti pilnas. Elektros lizduose neturėtų būti druskų, oksidacijos ar kitų šiukšlių.
- Visi valdikliai turėtų būti jautrūs.

Trikčių šalinimas

Dėl techninės pagalbos kreipkitės adresu support@pulsar-vision.com.

Atsakymus į dažniausiai užduodamus klausimus apie prietaisus taip pat galite rasti [DUK](#) skyriuje.

Įrenginys neįsijungia

Galima priežastis

Akumuliatoriaus baterija ištuštėjusi

Sprendimas

Įkraukite bateriją

Įrenginio veikimo sutrikimas

Sprendimas

Jei veikimo metu atsiranda gedimų, pabandykite iš naujo nustatyti prietaisą, ilgai 10 sekundžių spausdami įjungimo / išjungimo mygtuką.

Prietaisas neveikia nuo išorinio maitinimo šaltinio

Galima priežastis

USB kabelis pažeistas.

Sprendimas

Pakeiskite USB kabelį.

Galima priežastis

Išorinis maitinimo šaltinis yra išsikrovęs.

Sprendimas

Įkraukite išorinį maitinimo šaltinį.

Vaizdas yra neryškus. Yra iškreipimų, pavyzdžiui, skirtingomis kryptimis išsidėsčiusios skirtingo pločio juostos arba skirtingo dydžio ir šviesumo taškai.

Galima priežastis

Reikia atlikti Kalibravimą.

Sprendimas

Atlikite vaizdo kalibravimą pagal skyrių [Kalibravimo režimas](#).

Juodas ekranas po kalibravimo

Sprendimas

Jei po kalibravimo vaizdas neišsitrina, reikia iš naujo atlikti kalibravimą.

Taikiklis yra neryškus ir jo negalima sufokusuoti dioptrijų žiedu

Galima priežastis

Jūsų regėjimui nepakanka dioptrijų reguliavimo diapazono.

Sprendimas

Jeį nešiojate akinius, kurių diapazonas -5/+2, žiūrėdami pro okuliarą nešiokite akinius.

Ekране atsirado spalvotų linijų arba dingo vaizdas

Galima priežastis

Įrenginį veikimo metu veikė statinė elektra.

Sprendimas

Veikiant statinei elektraį, prietaisas gali automatiškai persikrauti arba jį gali reikėti išjungti ir vėl įjungti.

Vaizdas per tamsus

Galima priežastis

Šviesumas arba kontrastingumas yra per žemas.

Sprendimas

[Greitajame meniu.](#) sureguliuokite šviesumą arba kontrastingumą

Taikiklis yra ryškus, tačiau objektas, esantis bent 30 m atstumu, yra neryškus.

Galima priežastis

Dulkės ir kondensatas padengia išorinius arba vidinius optinius paviršius.

Sprendimas

Nuvalykite išorinį objektyvo lęšio paviršų minkšta medvilnine šluoste. Išdžiovinkite šautuvą. Leiskite jam pastovėti keturias valandas šiltoje patalpoje.

Galima priežastis

Objektyvas nesufokusuotas.

Sprendimas

Sureguliuokite vaizdą sukdami objektyvo fokusavimo rankenėlę.

Po šūvio pasikeičia smūgio taškas

Galima priežastis

Šautuvas sumontuotas nesaugiai arba laikiklis nebuvo pritvirtintas sriegio

sandarikliu.

Sprendimas

Patikrinkite, ar šautuvas patikimai pritvirtintas.

Įsitikinkite, kad šaudote tuo pačiu šoviniu ir ta pačia įkrova, kaip ir tada, kai ginklas pirmą kartą buvo prispaustas prie šarnyro.

Turėkite omenyje, kad pasikeitus metų laikui, paros laikui ir (arba) temperatūrai, gali šiek tiek pasislinkti jūsų pataikymo taškas. Prieš medžioklę rekomenduojama dar kartą patikrinti nulį.

Po nulinio nustatymo taikiklio tinklelis pasislenka ekrano centro atžvilgiu, o tolimatinio taikiklio tinklelis

Galima priežastis

Po fotografavimo taikiklio tinklelis gali būti ne ekrano centre. Tai normalu ir nėra defektas.

Šautuvas nesufokusuoja

Galima priežastis

Neteisingi nustatymai.

Sprendimas

Sureguliuokite optinį taikiklį pagal skyrių "[Įjungimas ir vaizdo nustatymas](#)".

Patikrinkite objektyvo lęšių ir okuliario išorinius paviršius ir, jei reikia, nuvalykite dulkes, kondensatą, šerkšną ir pan. Esant šaltam orui, galite naudoti specialias dangas nuo rūko (pvz., tokias pačias kaip korekcinių akinių).

Išmaniojo telefono arba planšetinio kompiuterio negalima prijungti prie įrenginio

Galima priežastis

Buvo pakeistas šautuvo slaptažodis.

Sprendimas

Ištrinkite tinklą ir vėl prisijunkite, įvesdami į šautuvą įrašytą slaptažodį.

Galima priežastis

Tame rajone, kuriame yra šautuvas, yra per daug "Wi-Fi" tinklų, todėl gali atsirasti signalo trukdžių.

Sprendimas

Norėdami užtikrinti stabilų "Wi-Fi" veikimą, perkelkite šautuvą į vietovę, kurioje yra nedaug "Wi-Fi" tinklų arba jų iš viso nėra.

Sprendimas

[Perjunkite](#) prietaiso "Wi-Fi" dažnių juostą.

Galima priežastis

Prietaise įjungtas 5 GHz tinklas, tačiau išmanusis telefonas palaiko tik 2,4 GHz.

Sprendimas

[Perjunkite](#) prietaiso "Wi-Fi" dažnių juostą į 2,4 GHz.

"Wi-Fi" signalo nėra arba jis nutrūksta

Galima priežastis

Išmanusis telefonas arba planšetinis kompiuteris yra už stipraus "Wi-Fi" signalo veikimo zonos ribų. Tarp įrenginio ir išmaniojo telefono arba planšetinio kompiuterio yra kliūčių (pvz., betoninės sienos).

Sprendimas

Perkelkite išmanųjį telefoną arba planšetinį kompiuterį į "Wi-Fi" signalo matomumo zoną.

Trūksta stebimo objekto vaizdo

Galima priežastis

Objektas yra už stiklo, kuris trukdo šiluminiam matymui.

Sprendimas

Nuimkite stiklą.

Prasta vaizdo kokybė / sumažėjęs aptikimo atstumas

Galima priežastis

Šios problemos gali kilti stebint nepalankiomis oro sąlygomis (sningant, lyjant, esant rūkui ir pan.).

Šautuvo ekrane arba mikrobolometre yra keletas šviesių arba juodų taškų (pikselių).

Sprendimas

Taškeliai atsiranda dėl mikrobolometro arba ekrano gamybos technologijos ypatumų ir nėra defektas.

Kai prietaisas naudojamas žemoje temperatūroje, vaizdo kokybė yra prastesnė nei esant teigiamai temperatūrai.

Galima priežastis

Šiltame klimate terminio vaizdo fone esantys objektai dėl šiluminio laidumo įkaista skirtingai, todėl atsiranda aukštas temperatūrinis kontrastingumas ir ryškesnis terminis vaizdas.

Šaltame klimate terminio vaizdo fone esantys objektai atvėsta iki maždaug vienodos temperatūros, todėl labai sumažėja temperatūrinis kontrastingumas ir pablogėja vaizdo kokybė. Tai normalu visiems termovizoriams.

Tolimatis nematuoja atstumo

Galima priežastis

Prieš imtuvo arba siųstuvo lęšį yra objektas, trukdantis perduoti signalą.

Sprendimas

Įsitikinkite, kad: lęšių neužstoja ranka ar pirštai; lęšiai yra švarūs.

Galima priežastis

Matuojant prietaisas laikomas netolygiai.

Sprendimas

Matuodami laikykite prietaisą stabiliai.

Galima priežastis

Atstumas iki objekto viršija 800 m.

Sprendimas

Pasirinkite objektą, esantį ne didesniu kaip 800 m atstumu.

Galima priežastis

Mažas atspindžio koeficientas (pvz., medžių lapai).

Sprendimas

Pasirinkite objektą su aukštu atspindžio koeficientu (žr. punktą **Papildoma informacija** skyriuje [Lazerinis tolimatis](#)).

Didelė matavimo paklaida

Galima priežastis

Nepalankios oro sąlygos (lietus, rūkas, sniegas).

Nuotolinio valdymo pultas neveikia

Galima priežastis

Neįjungtas "Bluetooth" modulis.

Sprendimas

Įjunkite "Bluetooth" modulį pagal instrukcijas (žr. skyrių "[Bluetooth](#)").

Galima priežastis

Nuotolinio valdymo pultas neįjungtas.

Sprendimas

Ijunkite nuotolinio valdymo pultą pagal instrukcijas (žr. skyrių "[Nuotolinio valdymo pulto įjungimas](#)").

Galima priežastis

Nuotolinio valdymo pultas yra už įrenginio veikimo zonos ribų.

Sprendimas

Grįžkite į įrenginio veikimo zoną.

Galima priežastis

Išsikrovė nuotolinio valdymo pulto baterija.

Sprendimas

Įdiekite naują CR2032 bateriją taip: atsukite nuotolinio valdymo pulto galinio dangtelio varžtus, nuimkite dangtelį, įdėkite naują bateriją ir prisukite dangtelį varžtais.

Ijungus prietaisą, kalibravimo dažnis iš pradžių būna aukštas, paskui sumažėja (jei įjungtas automatinis kalibravimo režimas).

Galima priežastis

Ijungus prietaisą, reikia šiek tiek laiko, kol jutiklio temperatūra stabilizuojasi. Tai normalu ir nėra defektas.

Teisiniai reikalavimai ir atsakomybės atsisakymas

Dėmesio! Eksportuojant Thermion termovizorinius šautuvus už jūsų šalies ribų, reikalinga licencija.

Elektromagnetinis suderinamumas. Šis gaminys atitinka Europos standarto EN 55032:2015 A klasės reikalavimus.

Įspėjimas: šio gaminio naudojimas gyvenamojoje zonoje gali sukelti radijo trukdžių.



Dėmesio: naudojant valdiklius, reguliavimus ar atliekant kitas procedūras, nei nurodyta šiame dokumente, gali kilti pavojingas radiacijos poveikis.



Produkto atnaujinimai. Gamintojas pasilieka teisę bet kuriuo Laiku, iš anksto nepranešęs Klientui, keisti pakuotės turinį (atsižvelgiant į galiojančius įstatymus, jei tokių yra), dizainą ir savybes, kurios nepablogina Produkto kokybės.

Remontas. Gaminį galima remontuoti per 5 metus nuo jo įsigijimo.

Atsakomybės apribojimas. Atsižvelgiant į privalomus galiojančius įstatymus ir taisykles, gamintojas nebus atsakingas už jokiais pretenzijas, ieškinius, bylas, teismo procesus, išlaidas, sąnaudas, nuostolius, žalą ar atsakomybę (jei tokia yra), kylančią dėl šio gaminio naudojimo. Už gaminio eksploatavimą ir naudojimą atsako tik klientas. Gamintojas įsipareigoja tik teikti gaminį (-ius) ir su juo susijusias paslaugas pagal sudarytų sandorių sąlygas, įskaitant garantijoje nustatytas nuostatas. Gamintojo parduodamų gaminių ir teikiamų paslaugų teikimas Klientui negali būti aiškinamas, interpretuojamas ar laikomas, nei aiškiai, nei numanomai, kaip naudingas trečiajai šaliai (išskyrus Platintoją, Pardavėją, Pirkėją) ar sukuriantis kokius nors įsipareigojimus jos atžvilgiu. Gamintojo atsakomybė pagal šią Sutartį už žalą, neatsižvelgiant į jos formą ar ieškinį, neviršija mokesčių ar kitų rinkliavų, sumokėtų Gamintojui už gaminį (-ius) ir (arba) paslaugą (-as).

GAMINTOJAS NEATSAKO UŽ PRARASTAS PAJAMAS AR NETIESIOGINĘ, SPECIALIĄ, ATŠITIKTINĘ, NETIESIOGINĘ, PASEKMINĘ, PAVYZDINĘ AR BAUDŽIAMĄJĄ ŽALĄ, NET JEI GAMINTOJAS ŽINOJO AR TURĖJO ŽINOTI, KAD TOKIA ŽALA GALIMA, IR NET JEI TIESIOGINĖ ŽALA NEATITINKA TEISIŲ GYNIMO PRIEMONĖS.

